



**湖南商务职业技术学院**  
*Hunan Vocational College of Commerce*

# 三年制高职 软件技术专业技能考核标准

---

---

---

---

# 目录

1

2



















1

2

		< ef gh	! "# \$ % &			
		i jklm	% &' (			
		nopqr	% ) \$ * +			
		stuvbwx	, - . * + / 0 1 2 3 4			
		yz{ }	5 6			
		~ • € • , P c	7 8 9 : ;			
		f „ ... † 9 :	< = >			
		‡ ^ P • . P % Š P c	? @ A B C D E F B G H A I /			
		f „ ... † 9 :	J K L D			
			M N O P B Q R / S 4 T U V W X			
			/ Y K Z [ 2 \ ] Z [			
			^ _ ` / a b ' ( c d			
			W X / 7 8 9 : c d			
			W X / P c c d			
		< Œ • Ž j • • ‘ j k ‘ “ ” •	. / — B — ~			
		< < Œ • Ž j • • ‘ © a ‘ “ ” •	. h / ™ š			
		< i P • « -   - ‘ “ “ ” • ® - ‘	. h / \ )			
		< n P • ‘ “ ° ‘ “ ” •	œ • ž Ÿ & \ ) . B 2 j			
		< s P • ‘ “ ± ° ‘ “ ” •	€			
		< y • 2 j 3 j k ‘ “ ” •	. / £ B ¤ B ¥ B w 3 4			
		< ~ • 2 j 3 ‘ μ ‘ “ ” •	, ! . h § .			
		< ‡ P • ‘   - ¶ . ‘ “ ” •	“ & / \ )			
		< , 1 0 » P : • ° ‘ “ ” •	< = >			
		< ¼ 0 » P : • ½ ¾ ‘ “ ” •	? @ A B C D E F B G H A I /			
		< ½ • ‘ “ ½ ¾ ‘ ě ‘ “ ” •	J K L D			
		< < , 2 j Å j k ‘ “ ” •	M N O P B Q R / S 4 T U V W X			
			/ Y K Z [ 2 \ ] Z [			
			^ _ ` / a b ' ( c d			
			W X / 7 8 9 : c d			
			W X / P c c d			





		<p>s !"#% •'ÆÇ        ÅK"&amp;'( )/ I-.        ÉÊ"•</p>	<p>- *Óᄁé ᄁÑ ;\$4,T        •        - fÒèÒxÑç. Ó/0ÛçÖ        H&lt;ù 12•        &lt;=&gt;        ?@A BCDEFBGHAI/        JKLD        MNOPBQR/S4TUVWX        /YKZ[2\]Z[        ^_`/ab'(cd        WX/789:cd        MNS `/áôcd        WX/Pccd</p>		
		<p>s &lt; !"#% •'ÆÇ        345m'( )/ I-.        ÉÊ"•</p>			
		<p>s i !"#% •'ÆÇ        67"( )/ I-. É        Ê"•</p>			
		<p>s n !"#% •'ÆÇ        8"´¿'( )/ I-.        ÉÊ"•</p>			
		<p>s s !"#% •'ÆÇ        \$% ¼'( )/ I-.        ÉÊ"•</p>			
		<p>s y 9:;&lt;= •'ÆÇ &gt;        k?@( )/ I-. É        Ê"•</p>			
		<p>s ~ 9:;&lt;= •'ÆÇ ]        AT'( )/ I-. É        Ê"•</p>			
	ù • Å - ãã	<p>s ‡ BC\$! ND E •'        ÆÇ 4kFÊ'( )/        I-. ÉÊ"•</p>			
		<p>s , BC\$! ND E •'        ÆÇ E] '( )/        I-. ÉÊ"•</p>			
		<p>s ¼G[HI •'ÆÇ ]        ?@( )/ I-. ÉÊ        "•</p>			
		<p>s G[HI •'ÆÇ &gt;k        ?@( )/ I-. ÉÊ        "•</p>			
		<p>s &lt;JKLMN-\$kND E        •'ÆÇ &gt;k?@( )/        I-. ÉÊ"•</p>			
		<p>s iJKLMN-\$kND E        •'ÆÇ ] ?@( )/        I-. ÉÊ"•</p>			

	ù • Â -ÃÄ	s n :OPQ-kND E •‘ ÆÇ >kRL'( )/ I-. ÉÊ”•			
		s s:OPQ-kND E •‘ ÆÇ ] ?@'( )/ I-. ÉÊ”•			
		s ySTPQî8 •‘ÆÇ >k?@'( )/ I-. ÉÊ”•			
		s ~STPQî8 •‘ÆÇ ] ?@'( )/ I-. ÉÊ”•			
		s ‡UVWX •‘ÆÇ PQ WX'( )/ I-. ÉÊ ”•			
		s ,UVWX •‘ÆÇ YZ QWX'( )/ I-. É Ê”•			
		s <ŰVWX •‘ÆÇ ] ['( )/ I-. ÉÊ ”•			

\ ! ] ^ \_ ` a VbcKd Hefgòh Vi jklm”•no BÆÇnoB:g'v B9:/  
 =pB:gqú Url-Vstg í



湖南商务职业技术学院  
Hunan Vocational College of Commerce

-u!7iÜOM

^p ÷1•60 1•Op1<sup>3</sup>/<sub>4</sub>6æg™-”

I P C0& Æ

E¥ , ¶ e

I P .7 Æ

610205

F8+^ a4Ý Æ

20204Ý

IAØ ,L\* Æ

2020.08

**Q ‡ 0 Ñ; ¿AîAÑ >1Ç# ..... 1**

- 1. B NÈ5F ' Ö1-1 É ^•1Ç3+5 Ê £K^1Ç# ü ü AÑ1ÇLf ^ ..... 1
- 2. B NÈ5F ' Ö1-2 É OJ 3+5 Ê NÈ Ñ £K^1Ç# ..... 4
- 3. B NÈ5F ' Ö1-3 É v ñK0 ^3+5 Ê £K^1Ç# ü ü AÑ1ÇLf ^ ..... 6
- 4. B NÈ5F ' Ö1-4 É - 8 )AY3+5 Ê £K^1Ç# ..... .. 8
- 5. B NÈ5F ' Ö1-5 É {j'.1 B 3+5 Ê £K^1Ç# ..... 11
- 6. B NÈ5F ' Ö1-6 É 2j 6 À3+5 Ê £K^1Ç# ..... . 13
- 7. B NÈ5F ' Ö1-7 É +O(™ X4ĩ - •3+5 Ê £K^1Ç# ü ü C Ó £ O#{B ..... 15
- 8. B NÈ5F ' Ö1-8 É ? -+O -Eµ Ù - •3+5 Ê £K^1Ç# ü ü C Ó £ O#{B ..... 17
- 0; ¿AîAÑ >1Ç# Q ‡Lt ... ..... 19

**Q ‡ ¼ Ñ ž Ñ, 'AîAÑ > Î)à ..... 21**

- 1. B NÈ5F ' Ö2-1 É +e € v Ñ5•1 Ê v ñ1Ñ\*6 Q ‡ ..... 21
- 2. B NÈ5F ' Ö2-2 É +e € v Ñ5•1 Ê AôAê1Ñ\*6 Q ‡ ..... 24
- 3. B NÈ5F ' Ö2-3 É -+OO 2 Ý1Ñ\*63+5 Ê O• '1Ñ\*6 Q ‡ ..... 27
- 4. B NÈ5F ' Ö2-4 É -+O1Ñ\*63+5 Ê B.0;1Ñ\*6 Q ‡ ..... 31
- 5. B NÈ5F ' Ö2-5 É -+O1Ñ\*63+5 Ê F9B.1Ñ\*6 Q ‡ ..... 34
- 6. B NÈ5F ' Ö2-6 É 5• : v Ç Ê v ñ1Ñ\*6 Q ‡ ..... . 37
- 7. B NÈ5F ' Ö2-7 É 5• : v Ç Ê AÒ ...1Ñ\*6 Q ‡ ..... . 41
- 8. B NÈ5F ' Ö2-8 É -+O1Ñ\*6 Ý3+5 Ê @5 1Ñ\*6 Q ‡ ..... 44
- 9. B NÈ5F ' Ö2-9 É C§8Z8 -63B 5• Ê B.0;1Ñ\*6 Q ‡ ..... 47
- 10. B NÈ5F ' Ö2-10 É C§8Z8 -63B 5• Ê % € 1Ñ\*6 Q ‡ ..... 51
- 11. B NÈ5F ' Ö2-11 É % Ñ1Ñ\*63+5 Ê % € AÒC]1Ñ\*6 Q ‡ ..... 54
- 12. B NÈ5F ' Ö2-12 É 4ĩ : v p Ê v ñ1Ñ\*6 Q ‡ ..... 59
- ž ÑAîAÑ > Î)à Q ‡Lt ... ..... 62

**Q ‡ 9 Ñ WebÄ+X0; ¿ Q ‡ ..... 66**

- 1. B NÈ5F ' Ö3-1 É \*Aî 0;- 1Ñ Ý3+5 Ê N©- Ý G>~ n/j >\$+ Đ Q ‡ ..... 66
- 2. B NÈ5F ' Ö3-2 É \*Aî 0;- 1Ñ Ý3+5 Ê 1 J Ý G>~ n/j >\$+ Đ Q ‡ ..... 70
- 3. B NÈ5F ' Ö3-3 É \*Aî 0;- 1Ñ Ý3+5 Ê 7N©- G>~ n/j >Aô G>~ n/j Q ‡ ..... 74
- 4. B NÈ5F ' Ö3-4 É \*Aî 0;- 1Ñ Ý3+5 Ê Ô C#q0;!•PÔ G>~ n/j >\$+ Đ ú PL" Q ‡ ..... 79

5. B NÈ5F ' Ö3-5 É+e € v p > 1Ñ*63+5 Ê+X g ÿ G>~ n/j >\$+ Đ Q ‡	.....	84
6. B NÈ5F ' Ö3-6 É+e € v p > 1Ñ*63+5 Ê+X g G>~ n/j > Z ê ÿ B Q ‡	...	89
7. B NÈ5F ' Ö3-7 É+e € v p > 1Ñ*63+5 Ê+X g+%@0 G>~ n/j >+%@0 B Q ‡...		94
8. B NÈ5F ' Ö3-8 É+e € v p > 1Ñ*63+5 Ê+X g G>~ n/j > PL" Q ‡	.....	99
9. B NÈ5F ' Ö3-9 É+e € v p > 1Ñ*6 Ê œ z G>~ n/j > PL" Q ‡	.....	104
10. B NÈ5F ' Ö3-10 É+e € v p > 1Ñ*6 Ê œ z G>~ n/j >\$+ Đ Q ‡	.....	108
Web Ä+X0; ¿ Q ‡Lt ...	.....	113

**Q ‡ Ä v æ ° \_ Q ‡** ..... **116**

1. B NÈ5F ' Ö4-1 É 1 J ÿ 1Ñ*63+5 Ê ^ ÿ G>~ n/j > PL" Q ‡	.....	116
2. B NÈ5F ' Ö4-2 É 1 J ÿ 1Ñ*63+5 Ê ^ ÿ G>~ n/j >\$+ Đ Q ‡	.....	121
3. B NÈ5F ' Ö4-3 É 1 J ÿ 1Ñ*63+5 Ê Ç } ÿ G>~ \$+ Đ > PL" Q ‡	.....	126
4. B NÈ5F ' Ö4-4 É 1 J ÿ 1Ñ*63+5 Ê Ç } ÿ G>~ n/j >\$+ Đ Q ‡	.....	131
5. B NÈ5F ' Ö4-5 É 1 J ÿ 1Ñ*63+5 Ê Ç } ÿ G>~ n/j >5FEÁ Q ‡	.....	136
6. B NÈ5F ' Ö4-6 É ê ÆCt\$À1Ñ*63+5 Ê Ä6^ ÿ G>~ n/j > B Q ‡	.....	141
7. B NÈ5F ' Ö4-7 É ê ÆCt\$À1Ñ*63+5 Ê Ä6^ ÿ G>~ n/j >\$+ Đ Q ‡	.....	147
8. B NÈ5F ' Ö4-8 É ê ÆCt\$À1Ñ*63+5 Ê Ä6^ ÿ G>~ n/j >5FEÁ Q ‡	.....	153
9. B NÈ5F ' Ö4-9 É ê ÆCt\$À1Ñ*63+5 Ê Ä6^ ÿ G>~ n/j > PL" Q ‡	.....	159
10. B NÈ5F ' Ö4-10 É àL+1Ñ*63+5 Ê àL+ G>~ n/j > PL" Q ‡	.....	165
v æ ° _ Q ‡Lt ...	.....	171

**Q ‡ Ä Ä Ô Â ?5•N¥ Ä+X 0** ..... **174**

1. B NÈ5F ' Ö5-1 ÉFh Ç8á y 8ª Ê5•1 N©- ü ü 0 J8á2 }1 N¥M', 'AíAÑ > ÿ ž n/j Q ‡	.....	174
2. B NÈ5F ' Ö5-2 ÉFh Ç8á y 8ª Ê5•1 N©- ü ü 5/ =0 ^ }1 N¥M', 'AíAÑ > ÿ ž n/j Q ‡	.....	181
3. B NÈ5F ' Ö5-3 ÉFh Ç8á y 8ª Ê5•1 N©- ü ü /-O8á }1 N¥M', 'AíAÑ > ÿ ž n /j Q ‡	.....	189
4. B NÈ5F ' Ö5-4 ÉFh Ç8á y 8ª Ê5•1 N©- ü ü Rì8áAÒC] }1 N¥M', 'AíAÑ > ÿ ž n/j Q ‡	.....	196
5. B NÈ5F ' Ö5-5 ÉFh Ç8á y 8ª Ê5•1 N©- ü ü 8ªCt € }1 N¥M', 'AíAÑ > ÿ ž n/j Q ‡	.....	203
6. B NÈ5F ' Ö5-6 ÉLo#K w5¾41\ Ê5•1 N©- ü ü x ñ ] ó }1 N¥M', 'AíAÑ > ÿ ž n /j Q ‡	.....	210
7. B NÈ5F ' Ö5-7 ÉLo#K w5¾41\ Ê5•1 N©- ü ü àL+ Ø 1 }1 N¥M', 'AíAÑ > ÿ ž n		

/j Q ‡	.....	.....	. 218	
8. B NÈ5F ' Ö5-8 É O Ī ÇAîAÑ 9L€ œ ( Ê5•1 N©-	ü ü œ ñ .../j }1 N¥M', 'AîAÑ >	ÿ ž n/j Q ‡	.....	226
9. B NÈ5F ' Ö5-9 É O Ī ÇAîAÑ 9L€ œ ( Ê5•1 N©-	ü ü œ ( àL+ }1 N¥M', 'AîAÑ >	ÿ ž n/j Q ‡	.....	233
10. B NÈ5F ' Ö5-10 ÉLZ/Ž ›#ª Ê5•1 N©-	ü ü àL+ ] ó }1 N¥M', 'AîAÑ >	ÿ ž n/j Q ‡	.....	240
11. B NÈ5F ' Ö5-11 ÉLZ/Ž ›#ª Ê5•1 N©-	ü ü x ñ ] ó }1 N¥M', 'AîAÑ >	ÿ ž n/j Q ‡	.....	248
12. B NÈ5F ' Ö5-12 É9ÿ#- Ê#1 k+X f ñ 9L€ œ ( Ê5•1 N©-	ü ü x ñ ] ó }1 N¥M', 'AîAÑ >	ÿ ž n/j Q ‡	.....	257
13. B NÈ5F ' Ö5-13 É9ÿ#- Ê#1 k+X f ñ 9L€ œ ( Ê5•1 N©-	ü ü àL+ ] ó }1 N¥M', 'AîAÑ >	ÿ ž n/j Q ‡	.....	265
14. B NÈ5F ' Ö5-14 É#K#b"-E→X ñ 9L€ œ ( Ê5•1 N©-	ü ü x ñ NÁFf }1 N¥M', 'AîAÑ >	ÿ ž n/j Q ‡	.....	272
15. B NÈ5F ' Ö5-15 É#K#b"-E→X ñ 9L€ œ ( Ê5•1 N©-	ü ü àL+ ] ó }1 N¥M', 'AîAÑ >	ÿ ž n/j Q ‡	.....	280
16. B NÈ5F ' Ö5-16 ÉFÓ*Ž"-E-G} & Ê5•1 N©-	ü ü x ñ ] ó }1 N¥M', 'AîAÑ >	ÿ ž n/j Q ‡	.....	287
17. B NÈ5F ' Ö5-17 ÉFÓ*Ž"-E-G} & Ê5•1 N©-	ü ü àL+ ] ó }1 N¥M', 'AîAÑ >	ÿ ž n/j Q ‡	.....	294
18. B NÈ5F ' Ö5-18 É sFJEž6p Ê5•1 N©-	ü ü "-E-Ež6p }1 N¥M', 'AîAÑ >	ÿ ž n/j Q ‡	.....	300
19. B NÈ5F ' Ö5-19 É sFJEž6p Ê5•1 N©-	ü ü ™ ^E-Ež6p }1 N¥M', 'AîAÑ >	ÿ ž n/j Q ‡	.....	308
20. B NÈ5F ' Ö5-20 É sFJEž6p Ê5•1 N©-	ü ü àL+CtAß }1 N¥M', 'AîAÑ >	ÿ ž n/j Q ‡	.....	315
Ô Â ?5•N¥ Ä+X 0 Lt ...	.....	.....	321	

9"&X = | -•Z¿Zç J~;Ö

B Nî5L - Æ E d -1Í315 F ©Kd1Í# Ax1ÍLI Ž

oÑl oÒ !!\_2•^®

L¿-p5•5 ,´ = Ý ... È A !ÿ Y Ö@ ,´ àRì »(™G- X = Ý Î Ð È 4 XF 0 Z ÝGÿ W  
(6&è,´ & È A ,´ &L\$ a T jGý?± È j ¶ ^ 0 È ê@ ã &L\$ = u? ,´ L NÈ È 4 ¼ K J ,´  
œ ( ö 7 0 0 ‡ ^ • 1Ç 3+5 È +X • @ ã +O#k JFÓ È 1° ... Ä4q\* @ ,´ -L NÈ Ä  
Î)àLf ^ AÑ1Ç Î7- £K^1Ç# !5 f#q0; . ÄEÄ • 0 Z ¨ n È AÑ1Ç !EÄ \* ³ ,´ Lf ^ Ä  
# ? Ö È y 0 Z - ( F é# ) È +X ¼ "rLf ^ ,´ I Ä X k - ( F k é# ) J B 3 + X B F B ,  
- ( F é# ) È "r \* n ,´ Lf ^ È !EÄ \* 5 ì Ä

oÑ2oÒ !!\_ X?;

+ Ñ 0 Ö)ß ³G}5ž > JavaN©- à \* Ä10 6 Ä

§ f?±"r Ö

- z !".žG}5žLö @ 0 § x
- z à \* webN©- (project 1)
- z K \* 2« Ä Factorial Ä

Ô?±"r Ö

- z B' 6 0 § ,´ N©- 1Ñ\*6 ~ f 0 È... 02« p X ,´ · & J ÈÀÙ2« = \$5 ?ñ È ! Z . È
- Ô8# 1,, § 1-1 Z . }5ž Ä

+ Ñ ¼ Ö5 f#q0; . Ä15 6 Ä

§ f?±"r Ö

- z i ž + Ñ ÿF ],´ M0"r È5 f-( £1Ç# #q0; . È?±"r0; ¿ x f5 ´F9 !".ž È#q0;
- .5 f 7 ö È1Ç# MD \$5 Ä

Ô?±"r Ö

- z B'5 f - ,´ #q0; . È Ô8#1,, § 2-1 Z . }5ž Ä



+ Ñ 9 Ö i ž#q0; .5F É0; ĺ Ä40 6 Å

§ f?±"r Ö

- z -+X eclipse § È i ž :F #q0; .5F É-( Ä .1 È?±"r .1M0 M' A )B' é# , ' ? f)à È .1 μ éM0 f)à#q0; . MD Ä% Cãm0"r Ä
- z -( Ä, ' ž5 'F +X ö.ž È7- O 8\*6@ ã ÎLuL NÈ Ä
- z .1 - É?ô93 È 7 ö Ä Ä

Ô?±"r Ö

- z 6 .1 Z . È Ô8#1,, § 3-1 Z . }5ž Ä
- z 6F >| .../j x ì F5 ì Z . È Ô8#1,, § 3-2 Z . }5ž Ä

+ Ñ Ö 5F É#{B +X » Ä15 6 Å

§ f<sup>2</sup>; Ö

- z i žM0"r ¼#q0; .5F ÉB 1Ç# , ' ... s#{B +X » È?±"r#{B é x Ä é# Ä ° \_ ¼1†+• f ¼ ' È#{B EÄ • Ä —>| ' & úN' O5 ì È \_ V% Cã h Î Z(© ÈEÿ &M0"r Ä

Ô?±"r Ö

- z › É#{B +X »"w k>~ Ä
- z #{B +X »"w k>~ - =?ô | Ö3+O ' -NÈ ' -#{B +X »"w k>~ x» ²63 ' j 340103È NÈ ' j 2 È I - = 340103 2-#{B +X »"w k>~ Ä

+ Ñ Ä Ä —>|#{B +X » Ä10 6 Å

§ f<sup>2</sup>; Ö

- z i ž#{B +X »AîAÑ È -+X JUnit #{B § È5F É ... s#{B .1 È?±"r >#{B +X »-( iG) È#{B EÄ • Ä —>| ' & Ä —>|5 ì >N' O5 ì)" ¼ ' Ä

Ô?±"r Ö

- z 6#{ B 5 ì › É8###{B +X »"w k>~ Ä
- z 6#{B .1 Z . È Ô8#1,, § 5-1 Z . }5ž Ä

+ Ñ • Ö6| J3P « Ä10 6 Å

oÑBoÒ\*¼{6 `X?; X•5ê8ß& e . 1

oÑ4oÒ3 h &Gÿ?±"r?ñ \ Q ‡Lt ... 2

oÑ5oÒZ, ÄM,, xX•5ê8ß& e . 3

## B NÍ5L - Æ E 2 - 315 FNÍ É ©Kd1Í#

oÑI oÒ !!\_2•^®

X4iAô T3+5 ( 1°0 OJ,Online Judge) 7 X4i+X •Aô T0; ¿ ,!“.ž W Ä &L\$ > x)-0ª  
L\$ x)-,´Aô T3+5 Ä)àM0?± j(© ÊNÈ- AîAÑ!“ .ž1Ç# ï™ uNÈ Ä ÈB' ¼ @ ; + Ñ Ä  
Î)àL NÈ 0 £K^1Ç# !5 f#q0; . Ä  
5F É 0 Z0; ¿ ÈB 0; ¿B+ 0 Z ‡1V b È'f >EÄ \*B+ ,´0ª I - Ä  
# ? ÖEÄ • ‡1V b,´K¯ Ö =CµE÷ 30 Z ‡1V Ä [0ª I ÄÄ

oÑ2oÒ !!\_ X?;

+ Ñ 0 Ö)ß ³G)5ž > webN©- à \* Ä10 6 Ä

§ f?±"r Ö

- z !“.žG)5žLö @ 0 § x
- z à \* webN©- (project 2)
- z K \*2« Ä OJSystemÄ

Ô?±"r Ö

- z B' 6 0 §,´N©- 1Ñ\*6 ~ f 0 È... 02« p X,´ . & ] ÈÀÙ2« =\$5 ?ñ Èì Z . È
- Ô8#1,, § 1-1 Z . }5ž Ä

+ Ñ ¼ Ö5 f#q0; . Ä15 6 Ä

§ f?±"r Ö

- z i ž + Ñ ýF ],´M0"r È5 f-( £1Ç# #q0; . È?±"r0; ¿ x f5 ´F9 !“.ž È#q0;
- .5 f 7 ö È1Ç# MD \$5 Ä

Ô?±"r Ö

- z B'5 f-,´#q0; . È Ô8#1,, § 2-1 Z . }5ž Ä

+ Ñ 9 Ö i ž#q0; .5F É0; ¿ Ä40 6 Ä

§ f?±"r Ö

- z ¯+X eclipse § È i ž :F #q0; .5F É-( Ä .1 È?±"r .1M0 M' A )B' é# ,´

' ? f)à È .1 μ éM0 f)à#q0; . MD Ä% Cãm0"r Ä  
z -( Ä, ' ž5 'F +X ö.ž È 7- O 8\*6@ ä îLuL NÈ Ä  
z .1 – É?ô93 È 7 ö Ä

### Ô?±"r Ö

z 6 .1 Z . È Ô8#1,, § 3-1 Z . }5ž Ä  
z 6F >| .../j x ì F5 ì Z . È Ô8#1,, § 3-2 Z . }5ž Ä

+ Ñ Ö 5F É#{B +X » Ä15 6 Å

### § f<sup>2</sup>; Ö

z i žM0"r ¼#q0; .5F ÉB 1Ç# , ' ... s#{B +X » È?±"r#{B é x Ä é# Ä° \_ ¼1†+•  
f ¼ ' È#{B EÄ • Ä —>| ' & úN' O5 ì È \_ V% Cã h î Z(© ÊEÿ &M0"r Ä

### Ô?±"r Ö

z › É#{B +X »"w k>~ Ä  
z #{B +X »"w k>~ - =?ô I Ö3+O ' -NÈ '-#{B +X »"w k>~ x» 263 ' j 340103È  
NÈ ' j 2 È I - = 340103 2-#{B +X »"w k>~ Ä

+ Ñ Ä Ä —>|#{B +X » Ä10 6 Å

### § f<sup>2</sup>; Ö

z i ž#{B +X »AîÄÑ È ¯+X JUhít #{B § È5F É ... s#{B .1 È?±"r >#{B +X »-(  
iG} È#{B EÄ • Ä —>| ' & Ä —>|5 ì >N' O5 ì)" ¼ ' Ä

### Ô?±"r Ö

z 6#{B 5 ì › É8###{B +X »"w k>~ Ä  
z 6#{B .1 Z . È Ô8#1,, § 5-1 Z . }5ž Ä

+ Ñ • Ö6| J3P « Ä 10 6 Å

- oÑboÖÍ í ' &?±"r?ñ \ Q ‡Lt ... 1
- oÑ4oÖ3 h &Gÿ?±"r?ñ \ Q ‡Lt ... 2
- oÑ5oÖZ, ÄM,, xX•5ê8ß& e . 3

B NÍ5L - Æ E | ÷K6 d315 F ©Kd1Í# Ax1ÍLI Ž

oÑI oÒ !!\_2^®

L¿-p5•5 ¼ Ÿ F,´ ... È+e € v ÑC° •C° ` ê ,!REp Ä v ñK0 ^3+5 \_+e € v  
 Ñ JMŽ hGý?±,´ J Ñ \_ Á3+5 È ³7- O j 1 J ¼ v æ È uCä,´ Ÿ ¼ §,´ B {!â È  
 7- OAÙ 1 J ¼ v æ ¶ @ 8 !,´4ÿ:U J5 ÄK0 ^ ž Ä)à XM0?± ¼ @ ; + Ñ • Î)à v ñK0  
 ^3+5 Ä  
 Î)à f È İ7- £K^1Ç# !5 f#q0; . Ä  
 5F É0; ¿ AN1ÇC] . -,´ kH NÍ Ö+X gEÄ • . -,´ È ' ¼C] . -,´ Gÿ È ! 6 [  
 ^` 0 Z float ¼ 0 Z int 2« »,´ Gÿ ] È f > i ž+X gEÄ •,´ È ' ¼C] . -,´  
 Gÿ È AN1ÇC] -,´ kH NÍ !EÄ \* Ä ! ] È . -K0 ^1†+• j Ö!" h õ à ; 9 9 È \* ^ ÈC] –  
 GÿCµE ÷ 10 \ f 8.5 È ÈCµE ÷ 100 \ f 8 È Ä  
 ?±"r Ö -+X 6 \_5 ´ Î)à :F 0; ¿ İ7- Ä

oÑ2oÒ !!\_ X?;

+ Ñ 0 Ö)ß ³G)5ž > webN©- à \* Ä10 6 Ä  
 § f?±"r Ö

- z !“.žG)5žLö @ 0 § x
- z à \* webN©- (project3)
- z K \*2« Ä BuyingbooksÄ

Ô?±"r Ö

- z B' 6 0 §,´N©- 1Ñ\*6 ~ f 0 È... 02« p X,´ . & ] ÈÀÙ2« =\$5 ?ñ È! Z . È  
 Ô8#1,, § 1-1 Z . )5ž Ä

+ Ñ ¼ Ö5 f#q0; . Ä15 6 Ä

§ f?±"r Ö

- z i ž + Ñ ŸF ],´M0"r È5 f-( £1Ç# #q0; . È?±"r0; ¿ x f5 ´F9 !“.ž È#q0;  
 .5 f 7 ö È1Ç# MD \$5 Ä

Ô?±"r Ö

- z B'5 f-,´#q0; . È Ô8#1,, § 2-1 Z . )5ž Ä

+ Ñ 9 Ö i ž#q0; . 5F É0; ¿ Ä40 6 Ä

§ f?±"r Ö

z  $\bar{+}X$  eclipse § È i ž :F #q0; .5F É-( Ä .1 È?±"r .1M0 M' A )B' é# ,'  
' ? f)à È .1 μ éM0 f)à#q0; . MD Ä% Cãm0"r Ä  
z -( Ä, ' ž5 'F +X ö.ž È7- O 8\*6@ ä ÎLuL NÈ Ä  
z .1 – É?ö93 È 7 ö Ä

### Ô?±"r Ö

z 6 .1 Z . È Ô8#1,, § 3-1 Z . }5ž Ä  
z 6F >| .../j x ì F5 ì Z . È Ô8#1,, § 3-2 Z . }5ž Ä

### + Ñ Ö 5F É#{B +X » Ä15 6 Å

#### § f<sup>2</sup>; Ö

z i žM0"r ¼#q0; .5F ÉB 1Ç# , ' ... s#{B +X » È?±"r#{B é x Ä é# Ä ° \_ ¼1†+•  
f ¼ ' È#{B EÄ • Ä —>| ' & úN' O5 ì È \_ V% Cã h Î Z(© ÊEÿ &M0"r Ä

### Ô?±"r Ö

z › É#{B +X »"w k>~ Ä  
z #{B +X »"w k>~ - =?ô I Ö3+O ' -NÈ '-#{B +X »"w k>~ x» ²63 'j 340103È  
NÈ 'j 2 È I - = 340103 2-#{B +X »"w k>~ Ä

### + Ñ Ä Ä —>|#{B +X » Ä10 6 Å

#### § f<sup>2</sup>; Ö

z i ž#{B +X »AîAÑ È  $\bar{+}X$  JUnit #{B § È5F É ... s#{B .1 È?±"r >#{B +X »-(  
iG) È#{B EÄ • Ä —>| ' & Ä —>|5 ì >N' O5 ì)" ¼ ' Ä

### Ô?±"r Ö

z 6#{B 5 ì › É8###{B +X »"w k>~ Ä  
z 6#{B .1 Z . È Ô8#1,, § 5-1 Z . }5ž Ä

### + Ñ • Ö6| J3P « Ä10 6 Å

oÑboÒÎ í ' &?±"r?ñ \ Q †Lt ... 1

oÑ4oÖ3 h &Gÿ?±"r?ñ \ Q †Lt ... 2

oÑ5oÒZ, ÄM,, xX•5ê8ß& e . 3

# B NÍ5L - Æ E ² > /Aã315 F ©Kd1Í#

oÑi oÒ !!\_2•^®

¬ o %o 8 \_ %o 8LO = ] = -+•,´Gý?± ËGÿ Ä © k?± £ W %o6â65 j k ÈCOCS %o6â  
-U´ } o1 • a \_ ¬ o Ä ¬ o %o 8 k?± ) ¬ oF >| \_:É %o6â ^ Ù 9ç Ç 9,ú,´ -•4ÿ  
P¼ È óF !DÛ ó ~M´ ¼B@ ... Ä ¬ o %o 8 X %o6âE±0; ],´@ 8ç ã = ò ò \_ . Aö,´ PFB65 È  
6< D \_ ¬ o -•#k Ø,´ \_ 165 Ä 8 OE65 Ä E ,65 Ä \3+5 +X ¾ )AY ¬ 8 > ? ; ù {L\$,´  
\$h ? Ô Ä7- È È X\$h ? ] ^ Ù ? ; ù ,´ @K⁻ Ä j Î)àB 3+5 ÈM0?± ¼ @ ; + Ñ Ä  
Î)à ðL" T Ý\$h ? Ì7- £K^1Ç# !5 f#q0; . Ä  
ðL" T Ý\$h ?7- n:‡ Q ? ; ù,´FkEÁ M5\$7- È ÈL NÈ?±"r ² ; Ö  
, 7- < &>Û 3 Ä5 Ä7 ðL"  
, 7- < &>Û 3 Ä5 ðL"  
, 7- < &>Û 3 Ä7 ðL"  
, 7- < &>Û 5 Ä7 ðL"  
, 7->Û 3 Ä5 Ä7 ],´ 0 Z ðL"  
, =7->Û 3 Ä5 Ä7 + 0 Z ðL"  
EÄ • 0 Z ð ÈEÄ \*% Cã ) Ä ´ &,´5 ì Ä  
?±"r Ö ⁻+X 6 \_5 ´B Î)à Ä

oÑ2oÒ !!\_ X?;

+ Ñ 0 Ö)ß ³G}5ž > webN©- à \* Ä10 6 Ä  
§ f?±"r Ö

- z !".žG}5žLö @ 0 § x
- z à \* webN©- (project 4)
- z K \*2« Ä BeDivisible Ä

Ô?±"r Ö

- z B' 6 0 §,´N©- 1Ñ\*6 ~ f 0 È... 02« p X,´ . & ] ÈÀÛ2« =\$5 ?ñ È! Z . È
- Ô8#1,, § 1-1 Z . }5ž Ä

+ Ñ ¼ Ö5 f#q0; . Ä15 6 Ä  
§ f?±"r Ö

- z i ž + Ñ ÿF ],´M0"r È5 f-( £1Ç# #q0; . È?±"r0; ; x f5 ´F9 !".ž È#q0;
- .5 f 7 ö È1Ç# MD \$5 Ä

Ô?±"r Ö

z B'5 f-, '#q0; . È Ô8#1,, § 2-1 Z. )5ž Ä

+ Ñ 9 Ö i ž#q0; .5F É0; ĺ Ä40 6 Å

§ f?±"r Ö

z -+X eclipse § È i ž :F #q0; .5F É-( Ä .1 È?±"r .1M0 M' A )B' é# , ' ? f)à È .1 μ éM0 f)à#q0; . MD Ä% Cãm0"r Ä

z -( Ä, ' ž5 'F +X ö.ž È7- O 8\*6@ ã ÎLuL NÈ Ä

z .1 – É?ô93 È 7 ö Ä

Ô?±"r Ö

z 6 .1 Z. È Ô8#1,, § 3-1 Z. )5ž Ä

z 6F >| .../j x ì F5 ì Z. È Ô8#1,, § 3-2 Z. )5ž Ä

+ Ñ Ö 5F É#{B +X » Ä15 6 Å

§ f<sup>2</sup>; Ö

z i žM0"r ¼#q0; .5F ÉB 1Ç# , ' ... s#{B +X » È?±"r#{B é x Ä é# Ä ° \_ ¼1†+• f ¼ ' È#{B EÄ • Ä —>| ' & úN' O5 ì È \_ V% Cã h Î Z(© ÈEÿ &M0"r Ä

Ô?±"r Ö

z › É#{B +X »"w k>~ Ä

z #{B +X »"w k>~ -=?ô I Ö3+O ' -NÈ ' -#{B +X »"w k>~ x» 263 ' j 340103È NÈ j 2 È I - = 340103 2- #{B +X »"w k>~ Ä

+ Ñ Ä Ä —>|#{B +X » Ä10 6 Å

§ f<sup>2</sup>; Ö

z i ž#{B +X »AîAÑ È -+X JUnit #{B § È5F É ... s#{B .1 È?±"r >#{B +X »-( iG} È#{B EÄ • Ä —>| ' & Ä —>|5 ì >N' O5 ì)" ¼ ' Ä

Ô?±"r Ö

z 6#{ B 5 ì › É8##{B +X »"w k>~ Ä

z 6#{B .1 Z. È Ô8#1,, § 5-1 Z. )5ž Ä

+ Ñ • Ö6| J3P « Ä10 6 Å

oÑBoÒÎ í ' &?±"r?ñ \ Q ‡Lt ... 1



oÑ4o63 h &Gÿ?±"r?ñ \ Q ‡Lt ... 2

oÑ5oÒZ, ÄM,, xX•5ê8ß& e . 3

B NÍ5L - Æ E • p -.7 B 315 F ©Kd1Í#

oÑI oÒ !!\_2•^®

)à X {j̄+XMŽ hžú Èj éiê B {j'.1, ', Ž` ÿ È A œ (ã È 0 0  
Z {j'.1 B 3+5 ÈM0?± ¼ @ ;+Ñ Ä  
Î)àF 'TÝ Ĩ7- £K^1Ç# !5 f#q0; . Ä  
þK^ - Ö f 0 Z q 0 }, ' ‡ È T Ý ! \_ V j n ' 5 F , ' { j ' Ä ? ð I Ö 1 \ 1 } \_  
1 È 1 \ ¼ } \_ ‡ 358 ! j { 0 È > M' 4 } + ? ‡ È 0 > 5 } j + ? - ( < , '  
‡ Ä » ² Ö 1860108888Ä1391236666 I % Cã Ä  
# ? Ö = % Cã , ' E Ä \* I D O V È % Cã ? ± " r , ' E Ä \* W U X H Ä

oÑ2oÒ !!\_ X?;

+ Ñ 0 Ö)ß ³G)5ž > webN©- à \* Ä10 6 Ä

§ f?±"r Ö

- z !".žG)5žLö @ 0 § x
- z à \* webN©- (project 5)
- z K \*2« Ä TelephoneNurÄ

Ô?±"r Ö

- z B' 6 0 § , ' N©- 1Ñ\*6 ~ f 0 È... 02« p X , ' . & j È Ù 2 « = \$ 5 ? ñ È ! Z . È
- Ô8#1,, § 1-1 Z . } 5ž Ä

+ Ñ ¼ Ö5 f#q0; . Ä15 6 Ä

§ f?±"r Ö

- z i ž + Ñ ŷF ], ' M 0 " r È 5 f - ( £ 1 Ç # # q 0 ; . È ? ± " r 0 ; ¿ x f 5 ' F 9 ! " . ž È # q 0 ;
- .5 f 7 ö È 1 Ç # M D \$ 5 Ä

Ô?±"r Ö

- z B' 5 f - , ' # q 0 ; . È Ô 8 # 1 , , § 2 - 1 Z . } 5ž Ä

+ Ñ 9 Ö i ž#q0; .5F É0; ¿ Ä40 6 Ä

§ f?±"r Ö

- z - + X eclipse § È i ž : F # q 0 ; .5F É - ( Ä .1 È ? ± " r .1 M 0 M' A ) B' é # , '  
' ? f ) à È .1 µ é M 0 f ) à # q 0 ; . M D Ä % Cã M 0 " r Ä
- z - ( Ä , ' ž 5 ' F + X ö . ž È 7 - O 8 \* 6 @ ã Î Lu L N È Ä

z .1 – É?ö93 È 7 ö Ä

Ô?±"r Ö

z 6 .1 Z . È Ô8#1,, § 3-1 Z . }5ž Ä

z 6F >| .../j x ì F5 ì Z . È Ô8#1,, § 3-2 Z . }5ž Ä

+ Ñ Ö 5F É#{B +X » Ä15 6 Å

§ f ²; Ö

z i žM0"r ¼#q0; .5F ÉB 1Ç# , ' ... s#{B +X » È?±"r#{B é x Ä é# Ä ° \_ ¼1†+•

f ¼ ' È#{B EÄ • Ä —>| ' & úN' O5 ì È \_ V% Cã h Î Z(© ÊEÿ &M0"r Ä

Ô?±"r Ö

z › É#{B +X »"w k>~ Ä

z #{B +X »"w k>~ - =?ô I Ö3+O ' -NÈ ' -#{B +X »"w k>~ x» ²63 ' j 340103È

NÈ ' j 2 È I - = 340103 2- #{B +X »"w k>~ Ä

+ Ñ Ä Ä —>|#{B +X » Ä 10 6 Å

§ f ²; Ö

z i ž#{B +X »AîAÑ È ~+X JUnit #{B § È5F É ... s#{B .1 È?±"r >#{B +X »-(

iG} È#{B EÄ • Ä —>| ' & Ä —>|5 ì >N' O5 ì)" ¼ ' Ä

Ô?±"r Ö

z 6#{B 5 ì › É8###{B +X »"w k>~ Ä

z 6#{B .1 Z . È Ô8#1,, § 5-1 Z . }5ž Ä

+ Ñ • Ö6| J3P « Ä 10 6 Å

oÑBoÒÎ í ' &?±"r?ñ \ Q ‡Lt ... 1

oÑ4oÖ3 h &Gÿ?±"r?ñ \ Q ‡Lt ... 2

oÑ5oÒZ, ÄM,, xX•5ê8ß& e . 3

## B NÍ5L - Æ E 8 p < Æ315 F ©Kd1Í#

oÑi oÒ !!\_2^®

X 0 Z à, ' x ñ?± : 2, ' { } ÈM0?± Š WGÿ, ' 2 jB3 È .ž Î)àF ' T Ý Ĩ7- £K^  
1Ç# l5 f#q0; . Ä

Î)àK0 ^ 6 Ä Ĩ7- £K^1Ç# l5 f#q0; . Ä

A v Ç ö 7 X ú ¢ ? Y 0 ú \* ^?+ È?+, ' ^ ' 2 ; È 20 Ô :, ' !y Ô 0.85  
s xGý ¾ 15 ÔE« ¾41y ¾20 Ô, ' È!y Ô 0.90 s xGý ¾ 10 ÔE« ¾41y ¾15 Ô, ' È!y Ô  
0.95 s xGý ¾ 5 ÔE« ¾41y ¾10 Ô, ' È!y Ô 1.00 s xE« ¾ F1y ¾ 5 Ô, ' È!y Ô 1.05  
s Ä)à X j ¶. Ff v Ç \_ V J, ø Y?±"r A œ ( ^ AîAÑ 0 ZEÄ •?+ , ' GýGÿ ¼N® Ò p  
Já ÈEÄ \* Ä CW!n ¼ Ä®Já , ' 0; ; Ä  
# ? Ö -+X 6 \_5 ' B Î)à È5 ì +%o T } ? Ä

oÑ2oÒ !!\_ X?;

+ Ñ 0 Ö)ß ³G)5ž > webN©- à \* Ä10 6 Ä

§ f?±"r Ö

z !".žG)5žLö @ 0 § x

z à \* webN©- (project6)

z K \*2« Ä Market Analysis Ä

Ô?±"r Ö

z B' 6 0 §, ' N©- 1Ñ\*6 ~ f 0 È... 02« p X, ' . & j ÈÀÙ2« =\$5 ?ñ È! Z . È  
Ô8#1,, § 1-1 Z . )5ž Ä

+ Ñ ¼ Ö5 f #q0; . Ä15 6 Ä

§ f?±"r Ö

z i ž + Ñ yF ], ' M0"r È5 f-( £1Ç# #q0; . È?±"r0; ; x f5 ' F9 !".ž È#q0;  
.5 f 7 ö È1Ç# MD \$5 Ä

Ô?±"r Ö

z B'5 f-, ' #q0; . È Ô8#1,, § 2-1 Z . )5ž Ä

+ Ñ 9 Ö i ž#q0; .5F É0; ; Ä40 6 Ä

§ f?±"r Ö

z -+X eclipse § È i ž :F #q0; .5F É-( Ä .1 È?±"r .1M0 M' A )B' é#, '

' ? f)à È .1 μ éM0 f)à#q0; . MD Ã% CãM0"r Ä  
z -( Ä, ' ž5 'F +X ö.ž È7- O 8\*6@ ã ÎLuL NÈ Ä  
z .1 – É?ô93 È 7 ö Ä

**Ô?±"r Ö**

z 6 .1 Z . È Ô8#1,, § 3-1 Z . )5ž Ä  
z 6F >| .../j x Ì F 5 Ì Z . È Ô8# 1,, § 3-2 Z . )5ž Ä

**+ Ñ Ö 5F É#{B +X » Ä15 6 Ä**

**§ f ²; Ö**

z i žM0"r ¼#q0; .5F ÉB 1Ç# , ' ... s#{B +X » È?±"r#{B é x Ã é# Ã ° \_ ¼1†+•  
f ¼ ' È#{B EÃ • Ã —>| ' & úN' O5 Ì È \_ V% Cã h Î Z(© ÊEÿ &M0"r Ä

**Ô?±"r Ö**

z › É#{B +X »"w k>~ Ä  
z #{B +X »"w k>~ - =?ô | Ö3+O ' - NÈ ' - #{B +X »"w k>~ x» ²63 ' j 340103È  
NÈ ' j 2 È | - = 340103 2- #{B +X »"w k>~ Ä

**+ Ñ Ä Ä —>|#{B +X » Ä 10 6 Ä**

**§ f ²; Ö**

z i ž#{B +X »AîAÑ È +X JUnit #{B § È5F É ... s#{B .1 È ?±"r >#{B +X »-(  
iG} È#{B EÃ • Ã —>| ' & Ã —>|5 Ì >N' O5 Ì)" ¼ ' Ä

**Ô?±"r Ö**

z 6#{B 5 Ì › É8###{B +X »"w k>~ Ä  
z 6#{B .1 Z . È Ô8#1,, § 5-1 Z . )5ž Ä

**+ Ñ • Ö6| J3P « Ä 10 6 Ä**

oÑBoÒÎ í ' &?±"r?ñ \ Q ‡Lt ... 1

oÑ4oÖ3 h &Gÿ?±"r?ñ \ Q ‡Lt ... 2

oÑ5oÒZ, ÄM,, xX•5ê8ß& e . 3

B NÍ5L - Æ E+U(Ÿ^4ö œ -315 F ©Kd1Í# CÙ © U#•B

oÑi oÒ !!\_2•^®

X4i - •3+5 8²4Ö WGÿ, '4è P È < & AÙ -+OL¿ &L¿ ` f.d - •, '0ªL\$ ¼ &L\$  
F >| - • È •7- W W Q %o 8 %o - 7 ,, ' x) · ¼ x Ì ÄC° • C° J, ' - Q 0 û EF X4i - •  
3+5 Ä %o -Ct\$Ä \_B 3+5 , ' £K^ Q ‡ ÈB' ¼ @ ; + Ñ • u Î+O(™ X4i - •3+5 , ' - •Ct  
\$Ä Ä

Î)à4ö7 4q>} £K^1Ç# !5 f#q0; . Ä

9 0/ý4ö7 È þB +O1\ ¼ Y 0 û a7-!ÿ Y 6>ò \* 0 Z à, '4ö7 È à, '4ö7 X1\ ¼ Y ø  
0 û4q>} Ä wAî X1\ 0 Y È 9 0 ZF g, '4ö7 ÈB'L È X1\ N Y Š : È4ö7 , ' Gÿ \_ J  
A ÛEÄ • 0 Z ¢ NÄ0 < N < 20 ÄÈB'5F0;"r@ 1\ N YB 4ö7 , ' Gÿ Ä » ²EÄ • 5 ÈEÄ  
\*1,, x j 32 Ä

# ? Ö -+X Ú)ß F65FB , ¼ @ Ä

oÑ2oÒ !!\_ X?;

+ Ñ 0 Ö)ß ³G)5ž > webN©- à \* Ä10 6 Å  
§ f?±"r Ö

- z !“.žG)5žLö @ 0 § x
- z à \* webN©- (project 7)
- z K \*2« Ä Biology Study Å

Ô?±"r Ö

- z B' 6 0 §, 'N©- 1Ñ\*6 ~ f 0 È... 02« p X, ' · & J ÈÀÙ2« =\$5 ?ñ Èì Z . È  
Ô8#1,, § 1-1 Z . )5ž Ä

+ Ñ ¼ Ö5 f#q0; . Ä15 6 Å

§ f?±"r Ö

- z i ž + Ñ ÿF ], 'M0"r È5 f-( £1Ç# #q0; . È?±"r0; ¿ x f5 'F9 !“.ž È#q0;  
.5 f 7 ö È1Ç# MD \$5 Ä

Ô?±"r Ö

- z B'5 f -, #q0; . È Ô8#1,, § 2-1 Z . )5ž Ä

+ Ñ 9 Ö i ž#q0; .5F É0; ¿ Ä40 6 Å

§ f?±"r Ö

z  $\bar{+}X$  eclipse § È i ž :F #q0; .5F É-( Ä .1 È?±"r .1M0 M' A )B' é# , ' ? f)à È .1 μ éM0 f)à#q0; . MD Ä% Cãm0"r Ä

z -( Ä, ' ž5 'F +X ö.ž È7- O 8\*6@ ä ÎLuL NÈ Ä

z .1 – É?ö93 È 7 ö Ä

**Ô?±"r Ö**

z 6 .1 Z . È Ô8#1,, § 3-1 Z . }5ž Ä

z 6F >| .../j x ì F5 ì Z . È Ô8#1,, § 3-2 Z . }5ž Ä

**+ Ñ Ö 5F É#{B +X » Ä15 6 Å**

**§ f<sup>2</sup>; Ö**

z i žM0"r ¼#q0; .5F ÉB 1Ç# , ' ... s#{B +X » È?±"r#{B é x Ä é# Ä ° \_ ¼1†+• f ¼ ' È#{B EÄ • Ä —>| ' & úN' O5 ì È \_ V% Cã h Î Z(© ÊEÿ &M0"r Ä

**Ô?±"r Ö**

z › É#{B +X »"w k>~ Ä

z #{B +X »"w k>~ - =?ô I Ö3+O ' -NÈ '-#{B +X »"w k>~ x» ²63 'j 340103È NÈ 'j 1 È I - = 340103 1-#{B +X »"w k>~ Ä

**+ Ñ Ä Ä —>|#{B +X » Ä10 6 Å**

**§ f<sup>2</sup>; Ö**

z i ž#{B +X »AîAÑ È  $\bar{+}X$  JUnit #{B § È5F É ... s#{B .1 È?±"r >#{B +X »-( iG) È#{B EÄ • Ä —>| ' & Ä —>|5 ì >N' O5 ì)" ¼ ' Ä

**Ô?±"r Ö**

z 6#{B 5 ì › É8###{B +X »"w k>~ Ä

z 6#{B .1 Z . È Ô8#1,, § 5-1 Z . }5ž Ä

**+ Ñ • Ö6| J3P « Ä 1**

B NÍ5L - Æ E E œ+U ! œE» ß œ -315 F ©Kd1Í# CÙ © U#•B

oÑl oÒ !!\_2•^®

L¿-p/n J,´ ... ú ê ) ? -Lf!â,´ %o6âGý?ö0; Ö X = Ý Q È A œ ( ã È 0 0 ‡  
? →O -Eµ Ù - •3+5 ÈFJE÷ ¼ @CÓ £B NÈ ÈG÷+X\$h ?FJ £,´ é ? È ^ Ù ? →O ¼  
-Gü,´ \* \ ² % ¼AÑ1Ç é# Ä

Î)àCÓ £#{B NÈ ÈFJE÷K^- EÃ • ¢ 8 È !] ¢ - õN« X 1900 ¢8# 2020 ¢ {  
L\$ ÈAÑ1Ç !EÃ \*F 0 Y \_F 0 ¢,´1\ Y Ä » ² È 2020 ¢ 7 8 5 \_F 0 ¢,´1\ 65  
Y Ä

oÑ2oÒ !!\_ X?;

+ Ñ 0 Ö)ß ³G}5ž > webN©- à \* Ä10 6 Å

§ f?±"r Ö

- z !“.žG}5žLö @ 0 § x
- z à \* webN©- (project8)
- z K \*2« Ä Algorithm1 Ä

Ô?±"r Ö

- z B' 6 0 §,´N©- 1Ñ\*6 ~ f 0 È... 02« p X,´ . & ] ÈÀÙ2« =\$5 ?ñ È! Z . È  
Ô8#1,, § 1-1 Z . }5ž Ä

+ Ñ ¼ Ö5 f#q0; . Ä15 6 Å

§ f?±"r Ö

- z i ž + Ñ ÿF ],´M0"r È5 f-( £1Ç# #q0; . È?±"r0; ¿ x f5 ´F9 !“.ž È#q0;  
.5 f 7 ö È1Ç# MD \$5 Ä

Ô?±"r Ö

- z B'5 f-,´#q0; . È Ô8#1,, § 2-1 Z . }5ž Ä

+ Ñ 9 Ö i ž#q0; .5F É0; ¿ Ä40 6 Å

§ f?±"r Ö

- z -+X eclips e § È i ž :F #q0; .5F É-( Ä .1 È?±"r .1M0 M' A )B' é# ,´  
' ? f)à È .1 µ éM0 f)à#q0; . MD Ä% Cãm0"r Ä
- z -( Ä,´ ž5 ´F +X ö.ž È7- O 8\*6@ ã ÎLuL NÈ Ä
- z .1 - È?δ93 È 7 ö Ä



Ô?±"r Ö

z 6 .1 Z . È Ô8#1,, § 3-1 Z . )5ž Ä

z 6F >| .../j x ì F5 ì Z . È Ô8#1,, § 3-2 Z . )5ž Ä

+ Ñ Ö 5F É#{B +X » Ä15 6 Å

§ f ²; Ö

z i žM0"r ¼#q0; .5F ÉB 1Ç# , ' ... s#{B +X » È?±"r#{B é x Ä é# Ä ° \_ ¼1†+•  
f ¼ ' È#{B EÄ • Ä —>| ' & úN' O5 ì È \_ V% Cã h Î Z(© ÊEÿ &M0"r Ä

Ô?±"r Ö

z › É#{B +X »"w k>~ Ä

z #{B +X »"w k>~ -=?ô l Ö3+O ' -NÈ ' -#{B +X »"w k>~ x» ²63 ' j 340103È

NÈ ' j 1 È l - = 340103 1-#{B +X »"w k>~ Ä

+ Ñ Ä Ä —>|#{B +X » Ä 10 6 Å

§ f ²; Ö

z i ž#{B +X »AîAÑ È ~+X JUnit #{B § È5F É ... s#{B .1 È?±"r >#{B +X »-(  
iG) È#{B EÄ • Ä —>| ' & Ä —>|5 ì >N' O5 ì)" ¼ ' Ä

Ô?±"r Ö

z 6#{B 5 ì › É8###{B +X »"w k>~ Ä

z 6#{B .1 Z . È Ô8#1,, § 5-1 Z . )5ž Ä

+ Ñ • Ö6| J3P « Ä 10 6 Å

oÑBoÒ\*¼{6 'X?; X•5ê8ß& e . 1

oÑ4oÒNÁ6ö4^•X?; X•5ê8ß& e . 2

oÑ5oÒZ, ÄM,, xX•5ê8ß& e . 3

0A ÅAôAx D1Í# W Lz ‹

eE.V1 \*¼{6 ´

pM0,´Eÿ.œ &Aî 7 ² ;>~ Ä

1

¿´	Aî 7 ÄEÿ & =0	?ô   / ° _ ò Ä+XFD	7#
1	AÑ1Ç j	ØPUG§-ī 5 : È µ ^ 8G : È win7/win10 ý Œ3+5	+X ¼Eÿ & 0 ¼EÿG 5ç È!ÿ è 0
2	Java0 §	eclipse	ò63 ê ^ +F9 0/ý eclipse 0 § È(x \ F9 f }#q> (x
4		Off ice	(x \ F9 f }#q> (x \
5	EÄ •#		(x \ F9 f } #q> (x \
6	Windows		(x \ F9 f }#q> (x \

eE.V2 NÁ6ö4^•

63 h &K~ j 150 6Jï Ä

eE.V3 Z, ÄM,, x

Aô 'N©	6 l	Aô 64ö l
6  J3P «	106	4 · & i - = =?ô93 È!ÿN© “ 2 6 x JavaN©- j · & - = =?ô93 È!ÿN© “ 2 6 x JavaN©- j 4 · & ^ Ø }5ž = 8*6 È!ÿN© “ 2 6 x “ ¼ j! Ä
)ß ³G}5ž > JavaN©- à *	106	Z @ ĨG}5žJavaN©- )ß ³ È “ 2 6 x Z 9?±"r K * java N©- “ 2-3 6 x Z 9?±"r K *2« = “ 2-3 6 x “ ¼ j! Ä
#q0; .	156	Z 9?±"r Z . È!ÿ N© “2 6 x #q0; . j5j A FKIB 0 Z . 7 È!ÿN© “ 0.5-1 6 x #q0; . j0; ¿ x f5 ´5 f = ö.ž FKIB È!ÿN© “ 0.5-1 6 x #q0; .F 4iKIB È!ÿN© “ 1-2 6 x “ ¼ j! Ä

.1 îà	356	Z 9?±"r Z . È!ÿN© " 16 x >#q0; .1Ç# = 08\$ È!ÿN© " 3-56 x ž5 ´ = ¼ ~ ö.ž FKIB È " 3-56 x .15YF = 7 ö È " 1-26 x .1 Z H F È " 16 x " ¼ j! Ä
#(B +X »	156	#(B +X »?¶- = ¼ ~ È A 0 ´ È " 16 x #(B +X »F9 = f È!ÿ ´ " 0.5 6 x #(B +X » ŷF = f È!ÿ ´ " 0.5 6 x #(B +X »5 ´ = ö.ž È " 26 x " ¼ j! Ä
#(B 5 ì	106	Z 9?±"r Z . È!ÿN© " 16 x #(B .1 = ö.ž FKIB È!ÿ ´ " 16 x #(B .1 >#(B +X » =1V È!ÿ ´ " 16 x #(B .1F > 5 ì = f FKIB È!ÿN© " 0.5-16 x " ¼ j! Ä

# 9"&X • = MySql 4q2o-"E...Z¿Zç \*ÿB±

B Nî5L - Æ E +k † | x5‡1 F | ÷1x\* < W •

oÑl oÒ !l\_2•^®

É v ñ1Ñ\*6 Ê Q ‡, E-R .². 2.1.1 p/j È(™\*6 ž Q »². 2.1.2 p/j È ž>~ ‡!â = Ê y?ñ>~ 2.1.1 ÄB'9 ;AiÑ ¼ @ ž Ñ K \* Ñ ž>~ K \* ¼ ž ý Œ + Ñ Ö

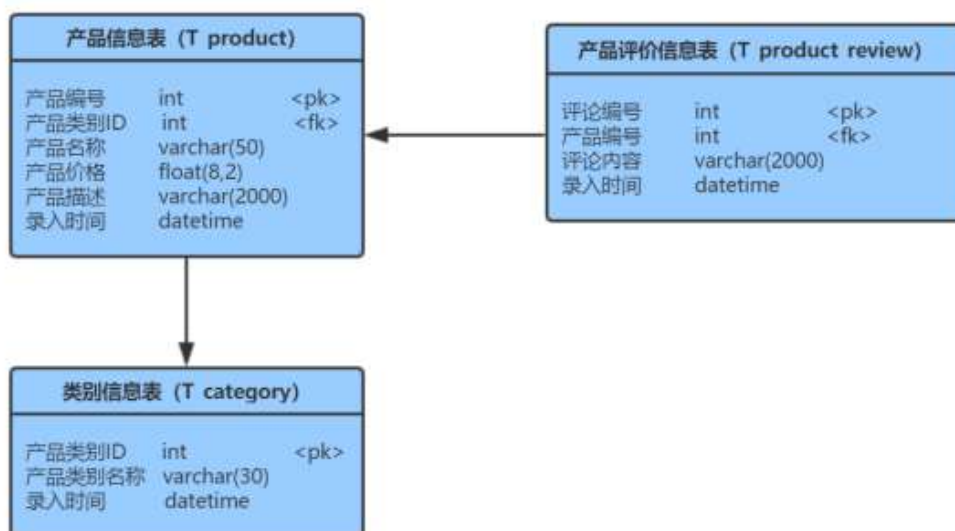
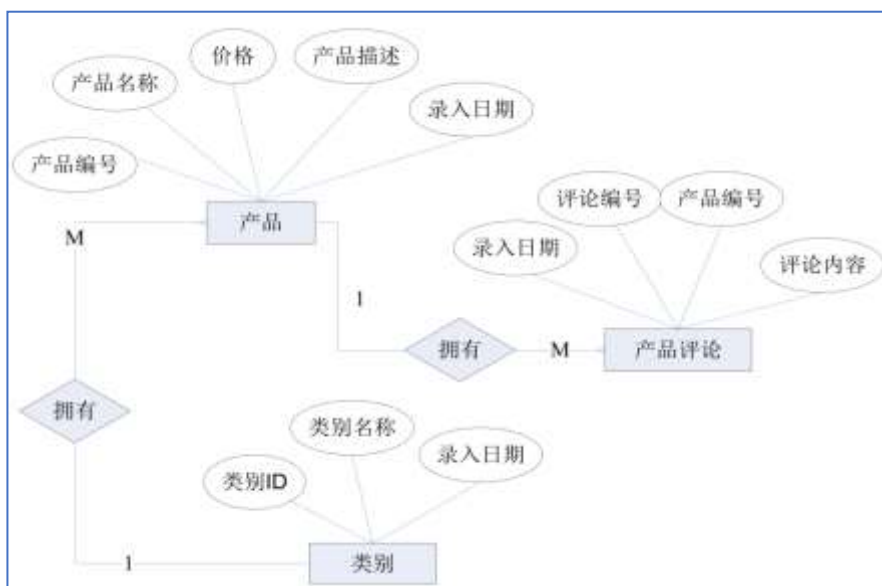

2.1.1

字段名	字段说明	字段名	字段说明
product_id	产品编号	remark	产品描述
category_name	产品类别名称	register_date	默认值为当前时间
register_date	默认值为当前录入时间	review_id(标识列)	评论编号
product_id	产品编号	product_id(标识列)	产品编号
category_id	产品类别 ID	review	评论内容
product_name	产品名称	register_date	默认值为当前时间
price	产品价格		

+ N 0 Ö ž Ā ú ž > , ' K \* > 1 N \* 6 Ā 20 6 Ā

1 Ā K \* ž Ā ProductDB Ā

2 Ā i ž . 2.1.2 ¼ > ~ 2.1.1 È K \* ž > ~ T\_category Ā T\_product\_review Ā

T\_product È ! ] x ñ Ÿ > , ' x ñ ID(product\_id) GA î 5 ž j 8 Ø Î K ^ G Ā

+ N ¼ Ö K \* ž > , ' 4 Ö • ¼ £ 3 + Ā 10 6 Ā

1 Ā j p 9 > ~ K \* k K ^ x

2 Ā i ž (™ \* 6 ž Q » . K \* F K ^ x

3 Ā K \* £ 3 + . È ! 9 ? ± " r Z . Ô x

4 Ā 6 ... • & L \$ G (Register\_date) U A Ô I A î j f } ... • & L \$ Ā 9 Z > ~ w A î 5 ž Ā Ā

+ N 9 Ö ž > , ' ý Œ Ā 55 6 Ā

1 X 2 « [ Ÿ > ~ ] • > ~ 2.1.2 ] , ' g \ ž È ! B n / j p 9 Ÿ Ā

Category_id	Category_name	Register_date
1001		2018-01-13
1002		2018-08-21
1003		2018-12-10

2

2.1.3

Product_id	Category_id	Product_name	Price	Remark	Register_date
1	1001		108		2019-03-25
2	1001		220		2019-05-14
3	1003		556		2019-08-17

3. X x ñ AôAê ÿ>~ ] •>~ 2.1.4 ] , 'g\ ž È! B n/jp9 ÿÄ

Review_id	Product_id	Review	Register_date
30001	1		
30002	2		
30003	3		

4. B x ñ ÿ >~ ] x ñ 2« [ ID j 1001 , ' x ñ =0 Ä ' l x

5. B x ñ ÿ >~ ] x ñ ' l X 200-500 s {L\$, ' x ñ ÿ È! 9 ' l w ç Ä ç x

6. B x ñ ÿ >~ ] 5 [ CMCM , ' x ñ =0 x

7. B x ñ ÿ >~ ] x ñ 2« [ j =>ö , ' x ñ k Gÿ x

8. i x ñ ÿ >~ ] x ñ ID j 1 , ' l j ĩ ' , ' 9 È x

9. 64ô5 AÑ x ñ AôAê ÿ>~ ] 4 x ñ , ' AôAê ' x

10. B x ñ 2« [ =0 j =>ö 2« , ' x ñ =0 Ä x ñ ' l Ä x ñ 2« [ =0 x

11. K \*?ö . È - = j V\_review È B 2« [ ID Ä x ñ =0 Ä x ñ AôAê Ä

+ Ñ Ö ž Ä , ' 7 - Ä 56 Ä

, \* ž Ä . & È?±"r 5 [5 ' ¼ ž È ^8#1,,NÈ . & i Ä

ü!ç •o#OM L! |o 10! o

oÑ2oÒ2Ž bZ²4ÌX•5ê8ß& e . 1

oÑ3oÒ\*¼{6 `X?; X•5ê8ß& e . 2

oÑ4oÒNÁ6ö4^•X?; X•5ê8ß& e . 3

oÑ5oÒZ, ÄM,, xX•5ê8ß& e . 4

# B NÍ5L - Æ E +k † | x5‡1 FAÚAđ1x\*< W •

oÑ! oÒ !!\_2• ^®

ÉAđAê1Ñ\*6 Ê Q ‡, ' E-R .<sup>2</sup>. 2.2.1 p/j È(™\*6 ž Q »<sup>2</sup>. 2.2.2 p/j È ž >~ ‡!â = Ê y?ñ>~ 2.2.1 ÄB'9 ;AiAÑ ¼ @ ž ã K \* ã ž>~ K \* ¼ ž ý Œ + Ñ Ö

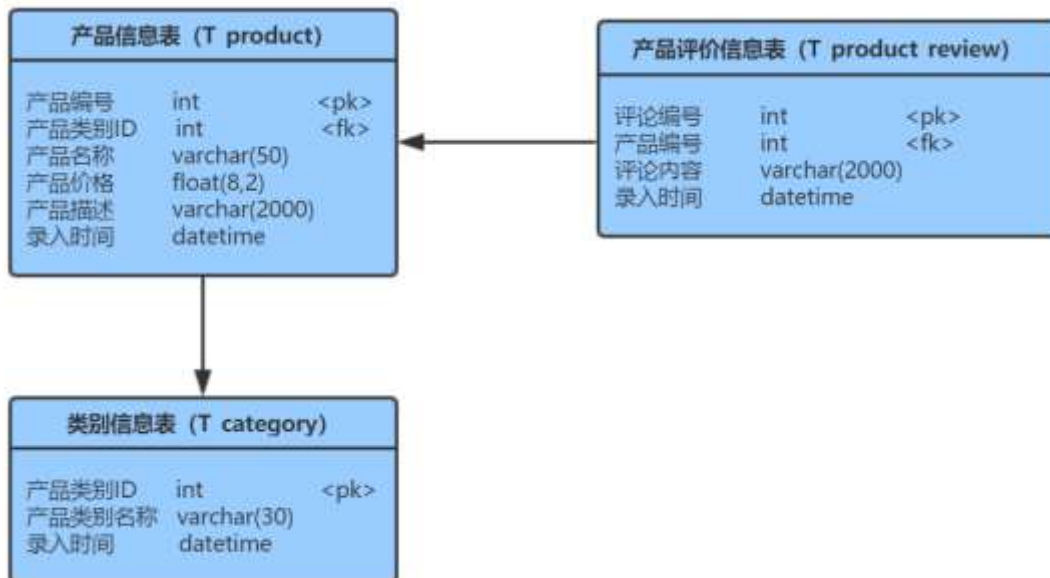

字段名	字段说明	字段名	字段说明
Category_id	产品类别 ID	Remark	产品描述
Category_name	产品类别名称	Register_date	录入时间
Register_date	录入时间	Review_id	评论编号
Product_id	产品编号	Product_id	产品编号
Category_id	产品类别 ID	Review	评论内容
Product_name	产品名称	Register_date	录入时间
Price	产品价格		

ü!ç o#4q2o-""É4q2oWiE...! -û JçC o 20 !o

1 Ã K \* ž Ã ProductDBÃ

2 Ã i ž. 2.1.2 ¼>~ 2.1.1 È K \* ž>~ T\_category ÃT\_product\_review Ã  
T\_product È! ]x ñ Ÿ>~, 'x ñ ID(product\_id) GAî5ž j8 Ø ÎK- G Ä8 Ø p 1 0 û  
ÎK- Ä

ü!ç •o#! -û4q2oWiE...M§6`#•tKüo 10 !o

1 Ã j p 9 >~ K \* kK^ x

2 Ã i ž(™\*6 ž Q » .K \* F K^x

3 Ã K \* £3+ .È ! 9?±"r Z . Ô x

4 6 ... • &L\$ G (Register\_date) U AÔ IAî j f } ... • &L\$ Ä 9 Z>~ wAî5ž ÄÄ

ü!ç o#4q2oWiE...3Î ]o 55 !o

1 Ã X2« [ Ÿ >~ ] •>~ 2.2.2 ], 'g\ ž È! B n/j p 9 Ÿ Ä

Category_id	Category_name	Register_date
1001		2018-01-13
1002		2018-08-21
1003		2018-12-10

2 X x ñ Ÿ >~ •>~ 2.2.3 ], 'g\ ž È! B n/j p 9 Ÿ

Product_id	Category_id	Product_name	Price	Remark	Register_date
1	1001		108		2019-03-25
2	1001		220		2019-05-14
3	1003		556		2019-08-17

3 Ã X x ñ AôAê Ÿ>~ ] •>~ 2.2.4 ], 'g\ ž È! B n/j p 9 Ÿ Ä



Review_id	Product_id	Review	Register_date
30001	1		
30002	2		
30003	3		

4 Ã B x ñ Ÿ>~ ] x ñ2« [j 1001, 'p 9 x ñ, '=0 x

5 Ã B x ñ Ÿ>~ ] x ñ 'ICµE÷ 200 s, 'p 9 x ñ Ÿ È! 9 ... • &L\$ w ¿ Â  
¿ x

6 Ã B x ñAôAê Ÿ>~ ]AôAê µ é 5 [ - ‡, 'p 9 x ñAôAê Ÿ x

7 Ã B x ñ Ÿ >~ ] 'l0Q, 'x ñ Ÿ x

8 Ã i x ñ Ÿ>~ ] x ñ2« [j 1003 , 'x ñ 'l j Ĩ', ' 8.5 È x

9 Ã 64ô5 AÑ x ñ Ÿ>~ ] 4 x ñ2« [, ' £ w ' l x

10 Ã B x ñAôAê Ÿ>~ ] 4 x ñ>ÛAô ' , ' È?±"r n/j 4 x ñ5F ' ¼-( Ä, 'Aô '  
' x

11 Ã K \* =j product\_view1 , ' ?ö . È?ö . ], ' ž 5 ... • O X 2019 ▣ 3 8  
' 6 8 {L\$, 'x ñ ž Ÿ x

ü!ç%Ûo#4q2o-"E...( po5! o

, \* ž Ä . & È?±"r 5 [5 ' ¼ ž È ^8#1,,NÈ . & i Ä

ü!ç •o#OM L! |o 10! o

oÑ2oÒ2Ž bZ²4ìX•5ê8ß& e . 1

oÑ3oÒ\*¼{6 'X?; X•5ê8ß& e . 2

oÑ4oÒNÁ6ö4^•X?; X•5ê8ß& e . 3

oÑ5oÒZ, ÄM,, xX•5ê8ß& e . 4

# B NÍ5L - Æ E œ+UO 8 ¥1x\*<315 FO£ —1x\*< W •

oÑ! oÒ !!\_2•^®

ÉO• '1Ñ\*6 Ê Q ‡,' E-R .². 2.3.1 p/j È(™\*6 ž Q »². 2.3.2 p/j È ž >~ ‡!â = Ê y?ñ> 2.3.1 ÄB'9 ;iâÑ ¼ @ ž ã K \* ã ž>~ K \* ¼ ž ý œ + Ñ Ö

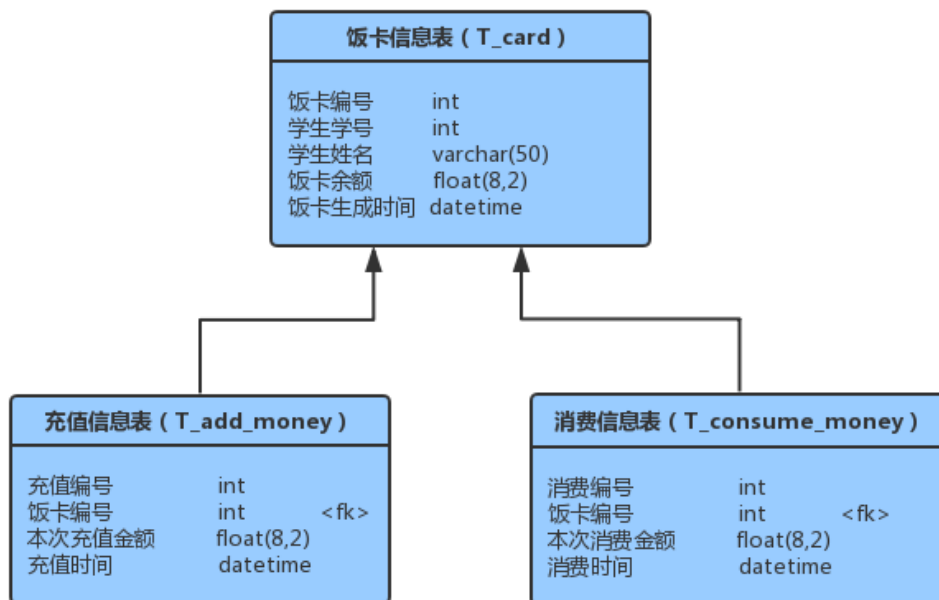

字段名	字段说明	字段名	字段说明
card_id(标识列)	饭卡编号	the_money	某次充值金额
student_id	学生学号	register_date	注册日期: 默认值为当前录入时间
student_name	学生姓名	consume_id(标识列)	消费编号
curr_money	饭卡余额(初始值为0)	card_id	饭卡编号
register_date	饭卡生成日期		

ü!ç o#4q2o-""É4q2oWiE...! -û JçC o 20 !o

1

ü!ç •o#! -û4q2oWiE...MŞ6`#• tKüo 10 !o

1 Ã j p9 >~ K \* kK^ x

2 Ã i ž(™\*6 ž Q » .K \* F K^x

3 Ã K \* £3+ . È ! 9?±"r Z . Ô x

4 Ã O • '+O @&L\$ Ã u | &L\$ Ã #, Ci &L\$ (register\_ date) U AÔ | j f } ... • &L\$

Ä 9 Z>~ wAi5ž ÄÄ

ü!ç o#4q2oWiE...3Î ]o 55 !o

1 Ä XO•‘ Ÿ >~] •>~ 2.3.2 ],‘g\ ž È! B n/j p9 Ÿ Ä

card_id	student_id	student_name	curr_money	register_date
1001	201801		200	2018-09-01
1002	201802		350	2018-08-25
1003	201803		500	2018-09-02

2 Ä XuI Ÿ >~] •>~ 2.3.3 ],‘g\ ž È! B n/j p9 Ÿ Ä

add_id	card_id	the_money	register_date
1	1001	100	2018-10-12
2	1002	180	2018-10-12
3	1003	100	2018-11-20

3 Ä X#,Ci Ÿ >~] •>~ 2.3.4 ],‘g\ ž È! B n/j p9 Ÿ Ä

ü!ç%Üo#4q2o-"E...( po5! o

, \* ž Ā . & È?±"r 5 [5 ´ ¼ ž È ^8#1,,NÈ . & i Ä

ü!ç •o#OM L! |o 10! o

oÑ2oÒ2Ž bZ²4ìX•5ê8ß& e . 1

oÑ3oÒ\*¼{6 ´X?; X•5ê8ß& e . 2

oÑ4oÒNÁ6ö4^•X?; X•5ê8ß& e . 3

oÑ5oÒZ, ÄM,, xX•5ê8ß& e . 4

B NÍ5L - Æ E œ+U1x\*<315 FB40A1x\*< W •

oÑi oÒ !\_2^®

ÉB.0;1Ñ\*6 Ê Q ‡,´ E-R .². 2.4.1 p/j È(™\*6 ž Q »² . 2.4.2 p/j , ž >~ ‡!â = Ê y?ñ>~ 2.4.1 ÄB' 9?±"r ¼ @ ž Ã K \* Ã ž>~ K \* ¼ ž ý œ + Ñ Ö

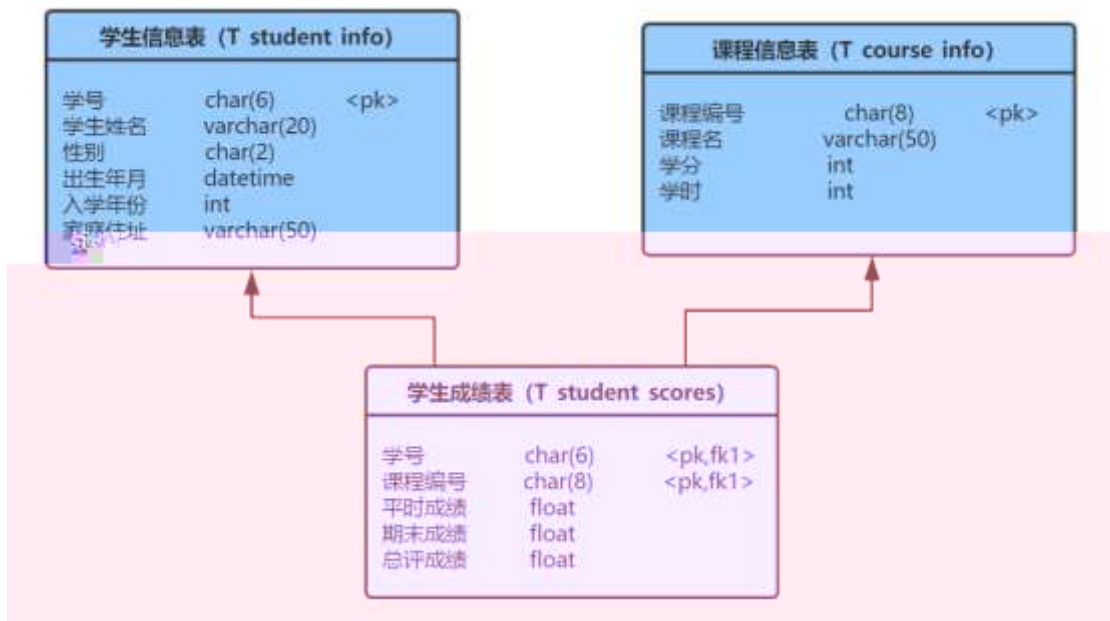
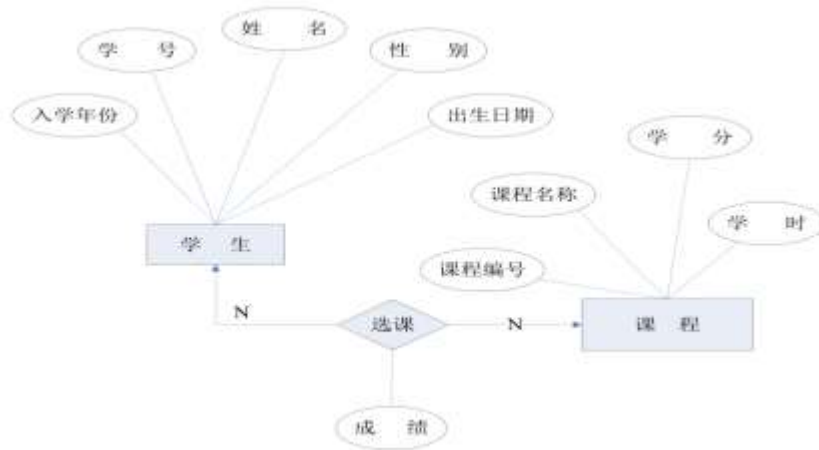

ü!ç o#4q2o-""È4q2oWiE...! -û JçC o 20 !o

1 K \* ž Ā Student Ā

2 Ā i ž. 2.4.2 ¼>~ 2.4.1 È K \* ž>~ T\_student\_info ĀT\_course\_info Ā  
T\_student\_scores Ā

ü!ç •o#! -û4q2oWiE...MŞ6`#•tKüo 10 !o

1 Ā j p9>~ K \* kK^ x

2 Ā i ž(™\*6 ž Q » .K \* F K^x

3 Ā K \* £3+ .È !9?±"r Z . Ô x

4 Ā •-¤- enter\_date ‡!åU AÔ | j 2018 Ā

ü!ç o#4q2oWiE...3Î ]o 55 !o

1 Ā X→O Ÿ>~ ] •>~ 2.4.2 ] , 'g \ ž È ! B n/j p9 Ÿ Ö

student_no	student_name	sex	birth	enter_date	address
1001			1991-03-04	2017	

course_no	course_name	credit	classhour
1		2	40
2		3	60
3		2	40

3.2.2 数据库表结构

course_no	student_no	ordinary_scores	end_scores	total_scores
1	1001	80	90	85
2	1002	90	80	85
2	1003	90	90	90

4. 数据库表结构

5. 数据库表结构

6. 数据库表结构

7. 数据库表结构

8. 数据库表结构

9. 数据库表结构

10. 数据库表结构

11. 数据库表结构

ü!ç%Üo#4q2o-"E...( po5! o

, \* ž Ā · & È?±"r 5 [5 ´ ¼ ž È ^8#1,,NÈ · & i Ā

ü!ç •o#OM L! |o 10! o

oÑoÒ2Ž bZ²4ìX•5ê8ß& e . 1

oÑBoÒ\*¼{6 ´X?; X•5ê8ß& e . 2

oÑfoÒNÁ6ö4^•X?; X•5ê8ß& e . 3



oÑ5oÒZ, ÄM,, xX•5ê8ß& e . 4

B NÍ5L - Æ E œ+U1ž<315 FF?B41x\*< W •

oÑi oÒ !!\_2•^®

ÉF9B.1Ñ\*6 Ê Q ‡,´ E-R .². 2.5.1 p/j È(™\*6 ž Q »². 2.5.2 p/j È ž >~ ‡!â = Ê y?ñ>~ 2.5.1 ÄB'9 ;AîAÑ ¼ @ ž Ä K \* Ä ž>~ K \* ¼ ž ý œ + Ñ Ö

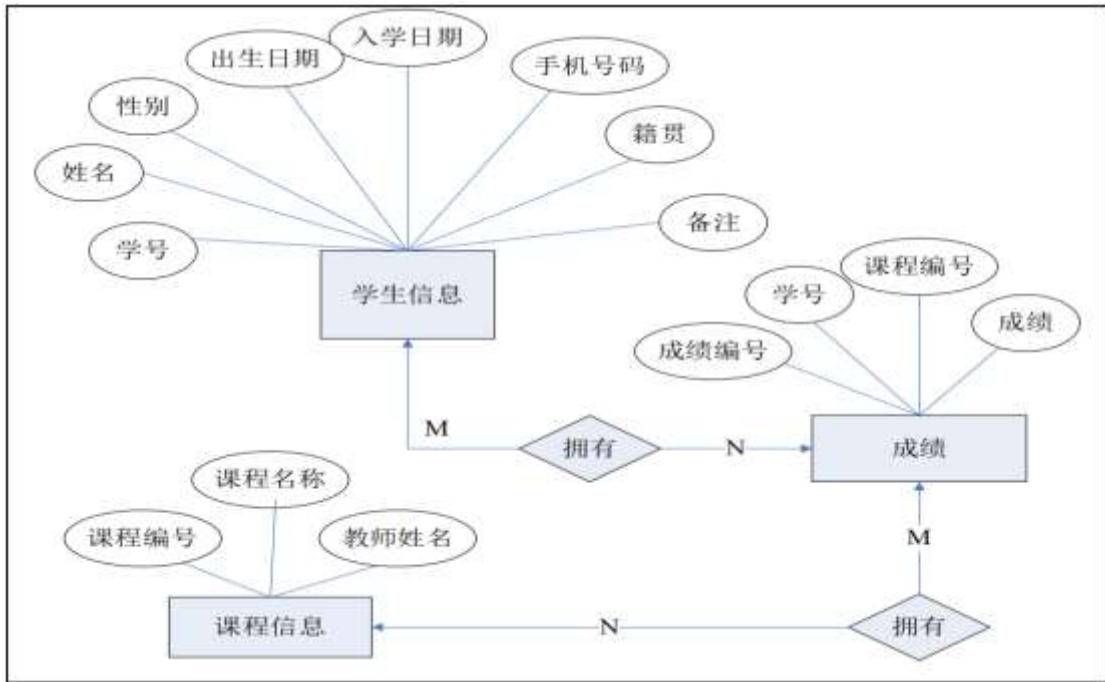

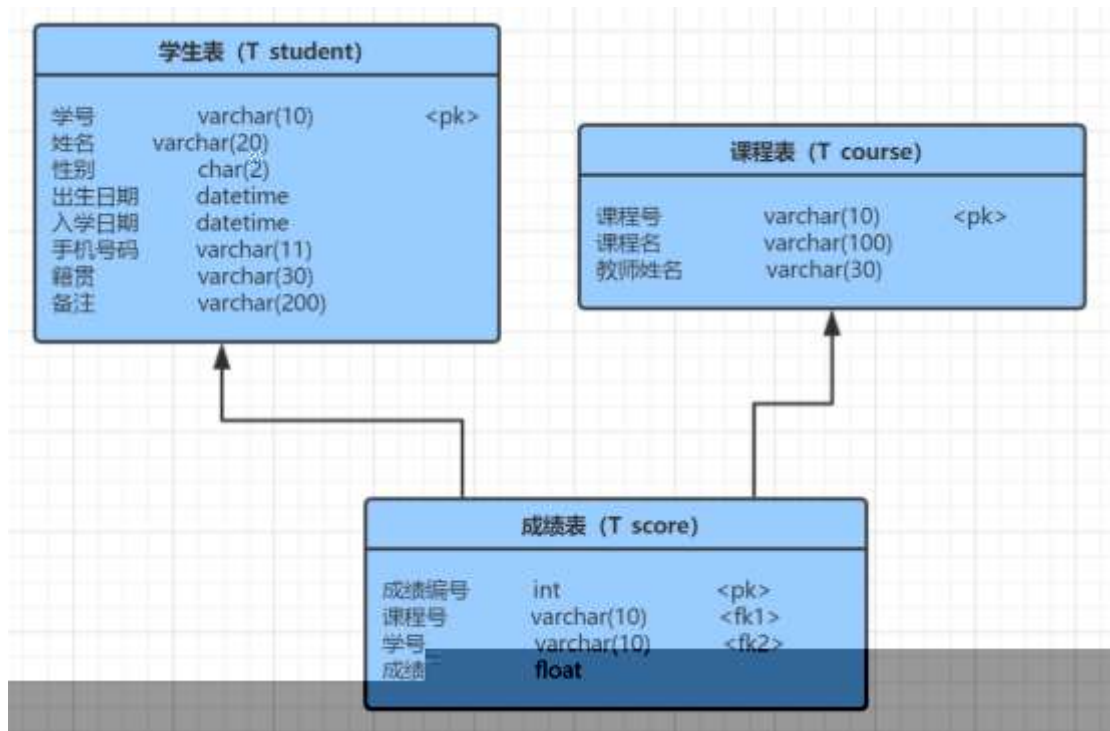

字段名	字段说明	字段名	字段说明
Stud_id	学号	Reserve	保留
Stud_name	姓名	Course_id	课程编号
Stud_sex	性别	Course_name	课程名称
Birth_date	出生日期	Teacher_name	教师姓名
Entry_Date	入学日期	Score_id	成绩编号
Mobile	手机号码	Score	成绩
Birth_place	籍贯		

ü!ç o#4q2o-""É4q2oWiE...! -û JçC o 20 !o

1 Ã K \* ž Ã StudentDBÄ

2 Ã i ž . 2.5.2 ¼>~ 2.5.1 È K \* ž>~ T\_student ÃT\_courseÃT\_score Ä

ü!ç •o#! -û4q2oWiE...MŞ6`#• tKüo 10 !o

i ž(TM\*6 ž Q » . È K \* ž £3+

1 Ã j p 9 >~ K \* kK^ x

2 Ã i ž(TM\*6 ž Q » . K \* F K^x

3 Ã K \* £3+ . È ! 9?±"rZ . Ô x

4.  $\text{ÄÄi5ž} \rightarrow \text{O} > \sim \text{ÄT\_student} > \sim \text{Ä} ] \text{ W [ stu\_sex } \neq \text{!ä , 'U AÖ I j } +g$

ü!ç o#4q2oWiE...3Î ]o 55 !o

1.  $X \rightarrow \text{O} > \sim ] \bullet > \sim 2.5.2 ] , 'g \setminus \text{ž} \quad \text{È} \text{! B n/j p 9 } \ddot{Y} \ddot{Ä}$

stu_id	stud_name	stud_sex	birth_date	entry_date	mobile	birth_place	reserve
s001			1998-02-03	2018-09-01	13808480001		
s002			1999-10-12	2018-09-01	13808480002		
s003			1998-09-24	2018-09-01	13808480003		

2.  $XB.0; > \sim ] \bullet > \sim 2.5.3 ] , 'g \setminus \text{ž} \quad \text{È} \text{! B n/j p 9 } \ddot{Y} \ddot{Ä}$

course_id	course_name	teacher_name
c1		
c2		
c3		

3.  $X @5 > \sim ] \bullet > \sim 2.5.4 ] , 'g \setminus \text{ž} \quad \text{È} \text{! B n/j p 9 } \ddot{Y} \ddot{Ä}$

score_id	course_id	stu_id	score
1	c1	s001	87
2	c1	s002	90
3	c2	s003	65

4.  $B \rightarrow \text{O} > \sim ] p 92) C_j K \text{ "É} , ' \rightarrow \text{O} \quad \ddot{Y} \times$

5.  $B @5 > \sim ] @5 X 70-90 \{L$, ' p 9 @5 \quad \ddot{Y} \text{È} \text{! 9 @5 w } \hat{\text{z}} \hat{\text{z}} \times$

6.  $B \rightarrow \text{O} > \sim ] p 9 \quad 1998 \pi * + \text{O}, ' \rightarrow \text{O} \quad \ddot{Y} \times$

7.  $B @5 > \sim ] , ' 0Q 6 \acute{u}) \quad \ddot{Ä}, 'B.0; 5F ' \frac{1}{4} \rightarrow \text{O} 5F ' \times$

8.  $iB.0; > \sim ] 0; \hat{\text{z}} \hat{\text{A}} \hat{\text{A}} \hat{\text{N}} B.0; = 0 j \quad \text{Java} 0; \hat{\text{z}} \hat{\text{A}} \hat{\text{A}} \hat{\text{N}} ;$

9. 64ô5 AÑ 4L B.0;,' £ w 6 È?±"r n/jB.0;5F ' ¼ £ w 6 x

10. B \* ž Ā Ĩ\*6 F L B., ' 0Q @5 x

11. K \*?ö . È - =j course\_view È B B.0; ' ĀB.0; =0 Ā - ' ¼ @5 Ā

ü!ç%Üo#4q2o-"E...( po5! o

, \* ž Ā . & È?±"r 5 [5 ' ¼ ž È ^8#1,,NÈ . & i Ā

ü!ç •o#OM L! |o 10! o

oÑ2oÒ2Ž bZ²4ÌX•5ê8ß& e . 1

oÑ3oÒ\*¼{6 'X?; X•5ê8ß& e . 2

oÑ4oÒNÁ6ö4^•X?; X•5ê8ß& e . 3

oÑ5oÒZ, ĀM,, xX•5ê8ß& e . 4

B NÍ5L - Æ E5‡ @ | Í F | ÷1x\* < W •

oÑi oÒ !!\_2•^®

É v ñ1Ñ\*6 Ê Q ‡,' E-R .². 2.6.1 p/j È(™\*6 ž Q »². 2.6.2 p/j È ž >~ ‡!â = Ê y?ñ> 2.6.1 ĀB'9 ;AîAÑ ¼ @ ž Ā K \* Ā ž>~ K \* ¼ ž ý CE + Ñ Ö

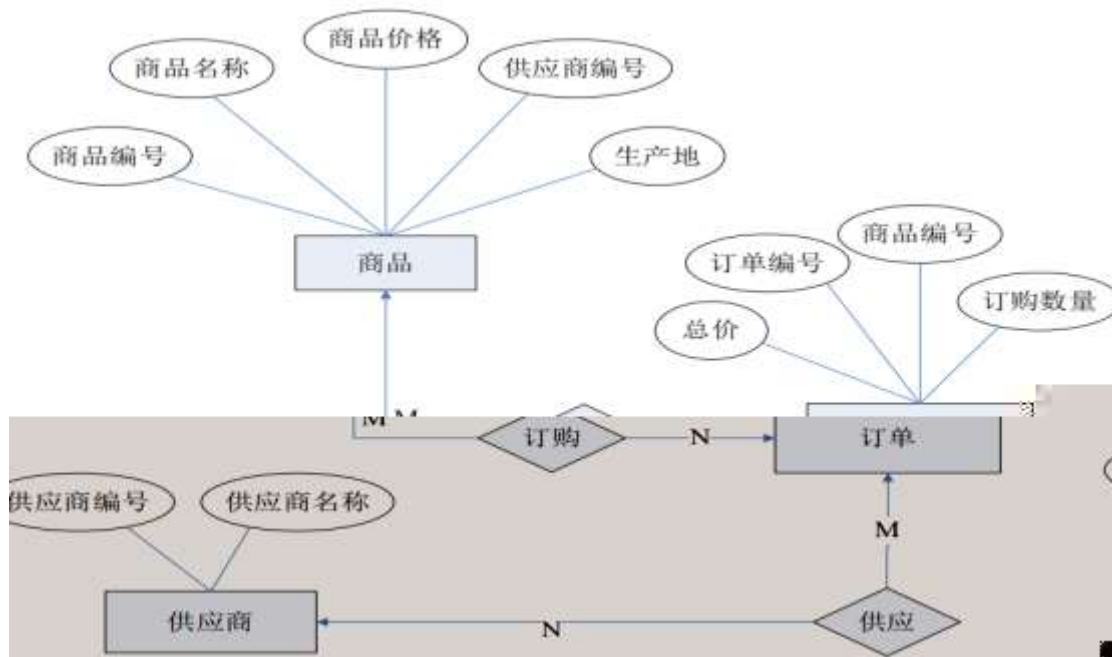

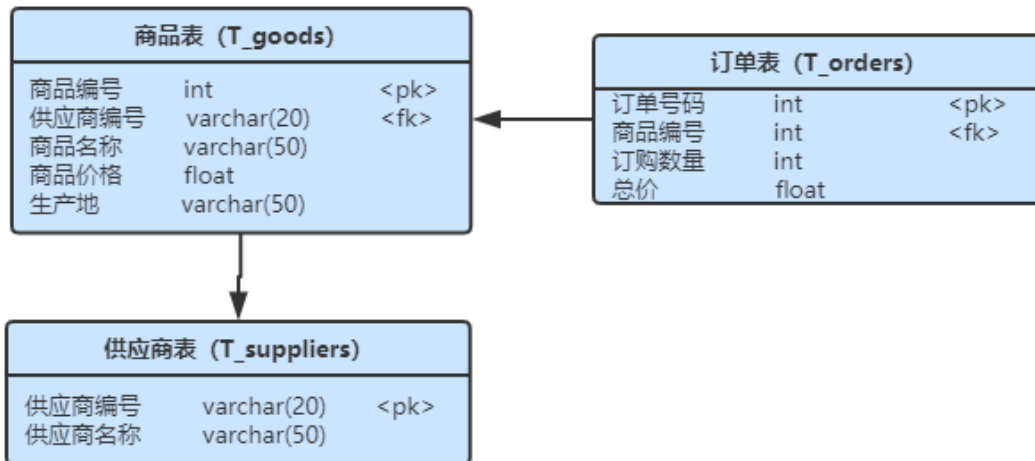

字段名	字段说明	字段名	字段说明
goods_id (标识列)	商品编号	quantity	订购数量
goods_name	商品名称	total_price	总价
goods_price	商品价格	supp_code	供应商编号
supp_code	供应商编号	supp_name	供应商名称
goods_adress	生产地		
order_id	订单号码		
goods_id	商品编号		

ü!ç o#4q2o-""È4q2oWiE...! -û JçC o 20 !o

1 Ã K \* ž Ã Stores Ä

2 Ã i ž. 2.6.2 ¼>~ 2.6.1 È K \* ž>~ T\_goodsÄT\_orders ÄT\_suppliers Ä

ü!ç •o#! -û4q2oWiE...MŞ6`#• tKüo 10 !o

1 Ã j p 9 >~ K \* kK^ x

2 Ã i ž(™\*6 ž Q » . K \* F K^ x

3 Ã K \* £3+ . È ! 9?±"r Z . Ô x

4 Ã jAÒ ...>~ ÄT\_orders>~ Å [AÒC] Gy quantity GAî5žU AÔ j 1

ü!ç o#4q2oWiE...3Î ]o 55 !o

1 Ã X v ñ>~ ] •>~ 2.6.2 ],'g\ ž È ! B n/j p 9 Ě x

goods_id	goods_name	goods_price	supp_code	goods_address
1000		5600	430102	
1001		6700	540199	
1002		7800	440708	

2 Ã XAÒ ...>~ ] •>~ 2.6.3 ],'g\ ž È ! B n/j p 9 Ě x

order_id	goods_id	quantity	total_price
1101	1000	3	16800
1102	1002	1	7800
1103	1001	2	13400

3 Ã X Ě Ä v>~ ] •>~ 2.6.4 ],'g\ ž È ! B n/j p 9 Ě x

supp_code	supp_name
430102	
540199	
440708	

4 Ã B v ñ>~ ]+O x`j `L , 'p 9 v ñ Ě x

5 Ã B v ñ>~ ]'ICµE÷ 600Q'p 9 v ñ Ě x

6 Ã B Ě Ä v>~ ]p 9=0 5 [ 0 ° , ' Ě Ä v5F ' Ã Ě Ä v=0 x

7 Ã B \*AÒ ...>~ ]v ñ5F 'j 1002 , 'k, 'AÒC] Gÿ x

8 Ã 6 v ñ=j ž1DAà\ , ' ! ;B3 10%×

9 Ã 64ô5 AÑ 4 Z = <+O x` , ' v ñ - È?±'r n/j+O x` Ã 4+O x` v ñ Gÿ x

10 Ã B \* v ñ=0 j ž1DAà\ , ' v ñ, 'AÒC] Gÿ Ã k' x

11 K \*?ö . È - =j supply\_view È B v ñ=0 Ã v ñ ' ! Ã Ě Ä v5F ' Ã Ě Ä v

=0 Ä

ü!ç%Üo#4q2o-"E...( po5! o

, \* ž Ä · & È?±"r 5 [5 ´ ¼ ž È ^8#1,,NÈ · & i Ä

ü!ç ·o#OM L! |o 10! o

oÑ2oÒ2Ž bZ²4ÌX•5ê8ß& e . 1

oÑ3oÒ\*¼{6 ´X?; X•5ê8ß& e . 2

oÑ4oÒNÁ6ö4^•X?; X•5ê8ß& e . 3

oÑ5oÒZ, ÄM,, xX•5ê8ß& e . 4

# B NÍ5L - Æ E5‡ @ | Í FAØ ‹1x\*‹ W •

oÑi oÒ !\_2•^®

ÉAÒ ...1Ñ\*6 Ê Q ‡,´E-R .<sup>2</sup> . 2.7.1 p/j È(™\*6 ž Q »<sup>2</sup> . 2.7.2 p/j È ž>~ ‡!â = Ê y?ñ>~ 2.7.1 ÄB'9 ;AiÑ ¼ @ ž Ñ K \* Ñ ž>~ K \* ¼ ž ý Œ + Ñ Ö

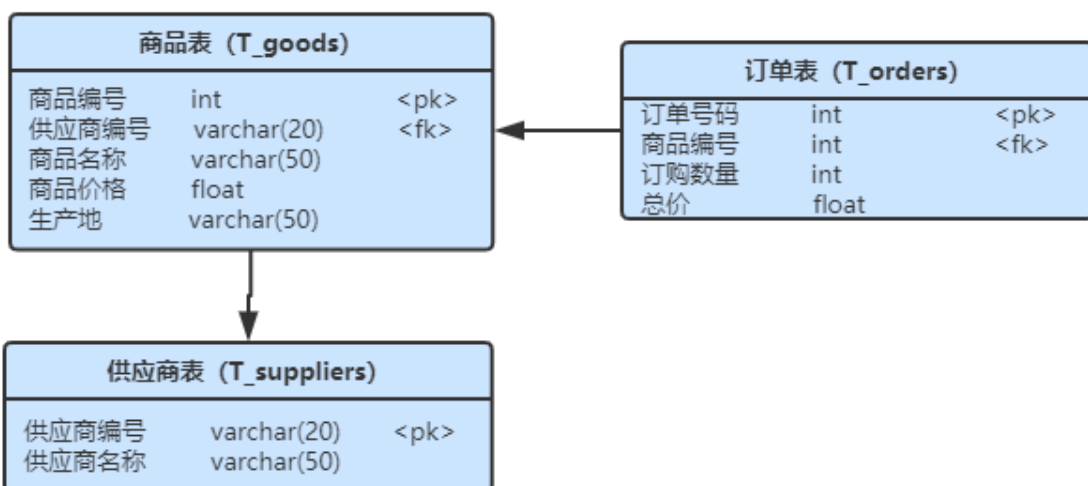
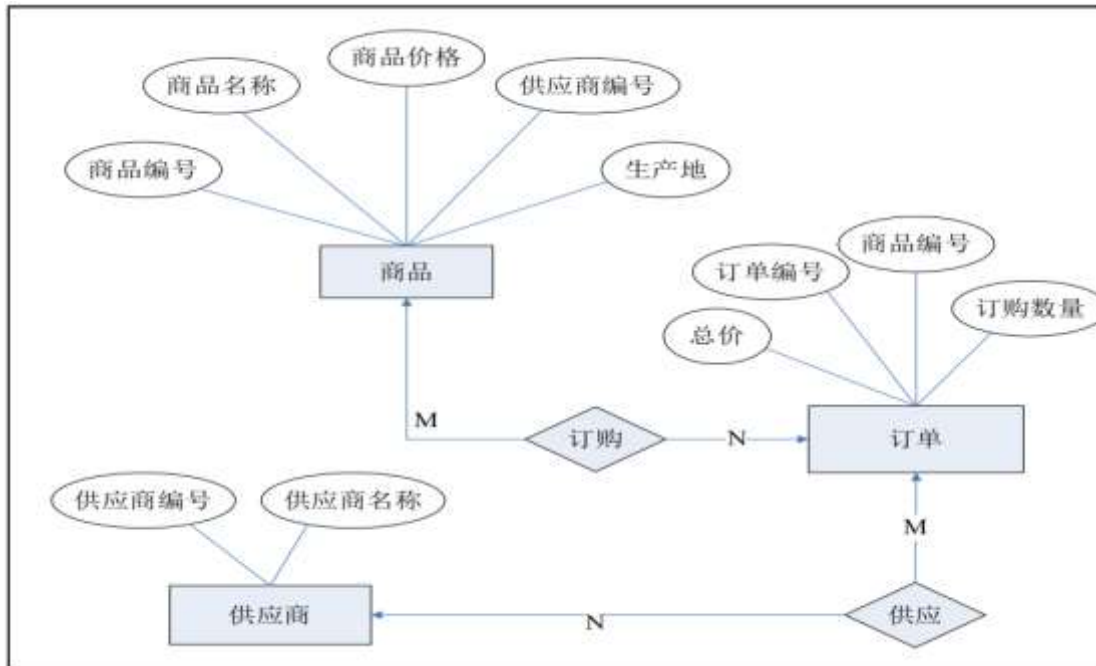



字段名	字段说明	字段名	字段说明
Goods_id (标识列)	商品编号	Quantity	订购数量
Goods_Name	商品名称	Total_price	总价
Goods_price	商品价格	Supp_code	供应商编号
Supp_code	供应商编号	Supp_name	供应商名称
Goods_adress	生产地		
Order_id	订单号码		
Goods_id	商品编号		

ü!ç o#4q2oWiE...! -û JçC o 20 !o

1 Ã K \* ž Ã Stores Ã

2 Ã i ž . 2.7.2 ¼>~ 2.7.1 È K \* ž>~ T\_goodsÃT\_orders ÃT\_suppliers Ã

ü!ç •o#! -û4q2oWiE...MŞ6`#• tKüo 10 !o

1 Ã j p 9 >~ K \* kK^ x

2 Ã i ž(™\*6 ž Q » . K \* FK^ x

3 Ã K \* £3+ . È ! 9?±"r Z . Ô x

4 Ã Aî5ž v ñ>~ ],'+O x ` ‡!âU AÔ ! j - Ã

ü!ç o#4q2oWiE...3Î ]o 55 !o

1 Ã X v ñ>~ ] •>~ 2.7.2 ],'g\ ž È ! B n/j p 9 Ÿ

Goods_id	Goods_name	Supp_code	Goods_price	Goods_address
1		1001	3400	
2		1002	5000	
3		1003	1200	

2 Ã XAÒ ...>~ ] •>~ 2.7.3 ],'g\ ž È ! B n/j p 9 Ÿ

Order_id	Goods_id	quantity	Total_price
1001	1	10	34000
1002	1	5	25000

1003	2	20	24000
------	---	----	-------

3 Ã X È Ä v>~ ] •>~ 2.7.4 ] , ' g \ ž È ! B n/j p 9 Ÿ

Supp_code	Supp_name
1101	
1102	
1103	

4 Ã B v ñ >~ ] È Ä v5F ' j 1001, ' p 9 v ñ Ÿ x

5 Ã B v ñ >~ ] ' l X 2000-5000{L\$, ' p 9 v ñ Ÿ È ! 9 ' l w ç Á ç x

6 Ã B p 9 =0 5 [ 1DA à \ , ' v ñ 5F ' Ã v ñ =0 Ã v ñ ' l x

7 Ã B v ñ >~ ] v ñ ' l 0Q , ' v ñ Ÿ È ? ± " r n/j v ñ =0 Ã v ñ ' l ¼ + O x ` x

8 Ã 6 v ñ = j ž 1DA à \ , ' l : B3 10% x

9 Ã 64ô5 AÑ 4 Z v ñ , ' kAÒC ] Gÿ È ? ± " r n/j v ñ 5F ' Ã 4 v ñ , ' kAÒC ] Gÿ x

10 Ã B K < © + e ? ö j , ' È Ä v =0 x

11 Ã K \* ? ö . È - = j order\_view È B v ñ =0 ÄAÒC ] Gÿ ¼ k ' Ä

ü!ç%Üo#4q2o-"E...( po5! o

, \* ž Ä . & È ? ± " r 5 [ 5 ' ¼ ž È ^8#1,,NÈ . & i Ä

ü!ç •o#OM L! |o 10! o

oÑ2oÒ2Ž bZ²4ÌX•5ê8ß& e .

B NÍ5L - Æ E œ+U1x\*< ¥315 F F5 1x\*< W •

oÑi oÒ !!\_2•^®

É @5 1Ñ\*6 Ê Q ‡, E-R .². 2.8.1 p/j È(™\*6 ž Q »². 2.8.2 p/j È ž>~ ‡!â = Ê y?ñ>~ 2.8.1 ÄB'9 ;AîAÑ ¼ @ ž Ä K \* Ä ž>~ K \* ¼ ž ý Œ + Ñ Ö

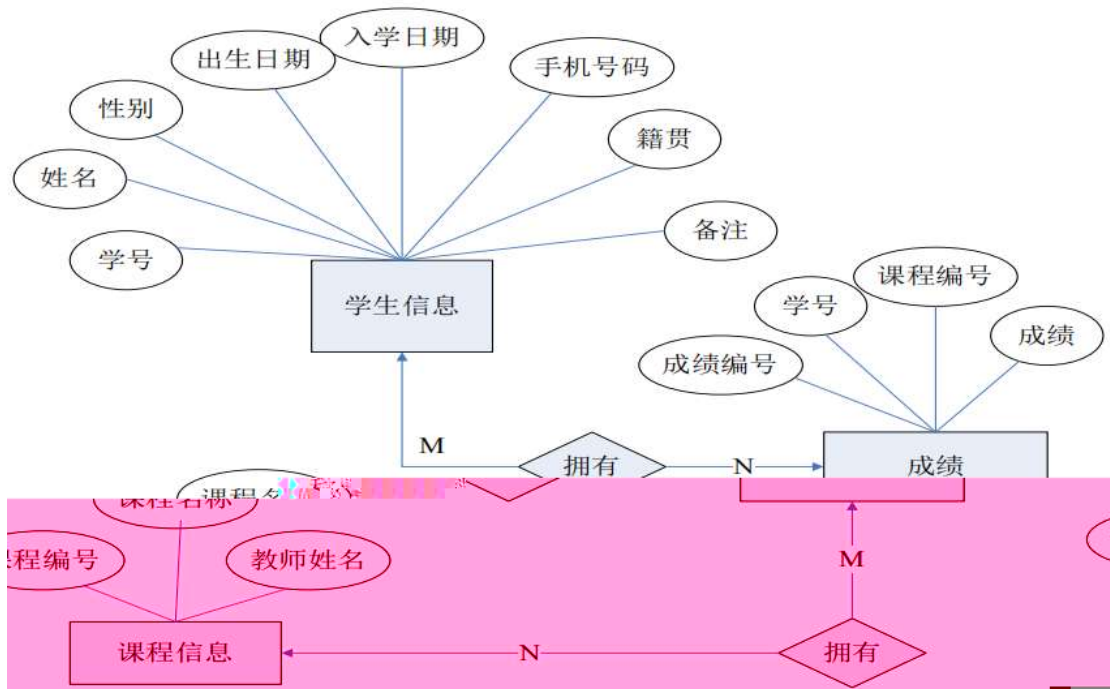

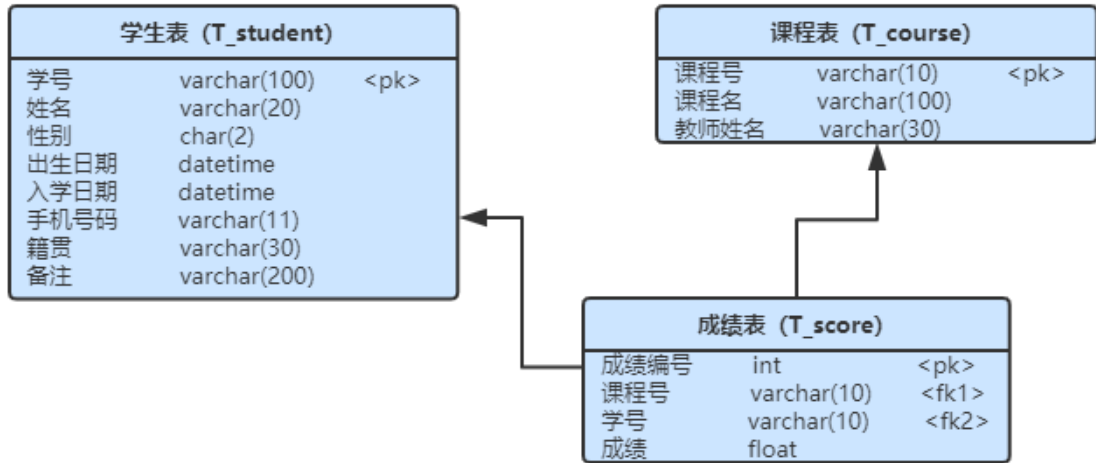

字段名	字段说明	字段名	字段说明
stud_id	学号	reserve	备注
stud_name	姓名	course_id	课程编号
stud_sex	性别	course_name	课程名称
birth_date	出生日期	teacher_name	教师姓名
entry_date	入学日期	score_id	成绩编号
mobile	手机号码	score	成绩
birth_place	籍贯		

ü!ç o#4q2o-""É4q2oWiE...! -û JçC o 20 !o

1 Ã K \* ž Ã StudentDBÄ

2 Ã i ž . 2.8.2 ¼>~ 2.8.1 È K \* ž>~ T\_student ÃT\_courseÃT\_scoreÄ

ü!ç •o#! -û4q2oWiE...MŞ6`#• tKüo 10 !o

1

2

3

4

ü!ç o#4q2oWiE...3Î ]o 55 !o

1. X → O Y > ] • > 2.8.2 ] , ' g \ ž È ! B n / j p 9 Y x

stud_id	stud_name	stud_sex	Birth_date	entry_date	mobile	Birth_place	reserve
1001			1991-03-04	2017	13112345678		
1002			1992-01-29	2018	13112345789		
1003			1991-10-02	2017	13112345679		

2. X B.0; > ] • > 2.8.3 ] , ' g \ ž È ! B n / j p 9 Y x

course_id	course_name	Teacher_name
1		
2		
3		

3. X @ 5 > ] • > 2.8.4 ] , ' g \ ž È ! B n / j p 9 Y x

Score_id	course_id	stud_id	score
1	1	1001	90
2	2	1002	80
3	1	1003	90

4. B → O Y > ] p 9 2 } C \_ j \$ † † , ú L c , ' → O Y x

5. B @ 5 > ] 8 0 6 ; , ' @ 5 Y È ! 9 @ 5 w ĭ Â ĭ x

6. B → O Y > ] p 9 P , ' → O Y x

7. B → O Y > ] 4 • - α - , ' → O k ê È ? ± " r n / j • - α - Ā 4 α - → O ê  
x

8. i B.0; > ] 0; ĭ A î A Ñ B.0; , ' , B. % 8 j • ¾ • ✕

9. 6 4 6 5 A Ñ @ 5 > ] 4 = < B.0; , ' £ w @ 5 È ? ± " r n / j B.0; 5 F ' Ā 4 B.0; , ' £ w @  
5 x

10. B ~ M < - , ' @ 5 Y È ? ± " r n / j - ' Ā = Ā B.0; 5 F ' Ā @ 5 x

11. K \* ? ö . È - = j score\_view È B - ' Ā B.0; 5 F ' Ā B.0; = 0 Ā 6 Ā % 8  
= Ā

ü!ç%Üo#4q2o-"E...( þ 5! o

, \* ž Ā . & È?±"r 5 [5 ´ ¼ ž È ^8#1,,NÈ . & i Ä

ü!ç •o#OM L! |o 10! o

oÑ2oÒ2Ž bZ²4ìX•5ê8ß& e . 1

oÑBoÒ\*¼{6 ´X?; X•5ê8ß& e . 2

oÑ4oÒNÁ6ö4^•X?; X•5ê8ß& e . 3

oÑ5oÒZ, ÄM,, xX•5ê8ß& e . 4

**B NÍ5L - Æ EC-8`8 œ69B 5‡ FB40A1x\* < W •**

oÑI oÒ !!\_2•^®

ÉB.0;1Ñ\*6 Ê Q ‡,´ E-R .². 2.9.1 p/j È(™\*6 ž Q »². 2.9.2 p/j È  
ž>~ ‡!â = Ê y?ñ>~ 2.9.1 ÄB' 9 ;AîAÑ ¼ @ ž Ā K \* Ā ž>~ K \* ¼ ž ý Œ +  
Ñ Ö

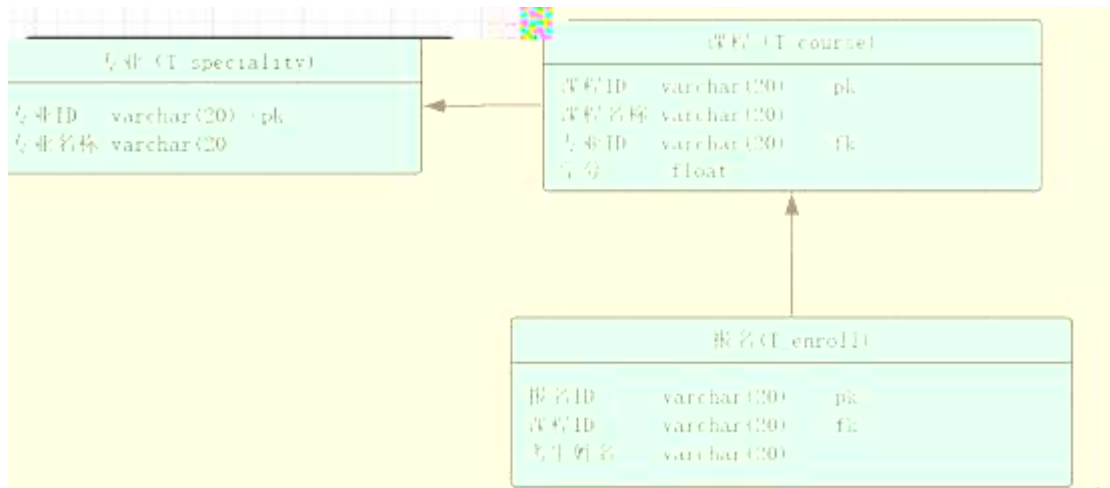
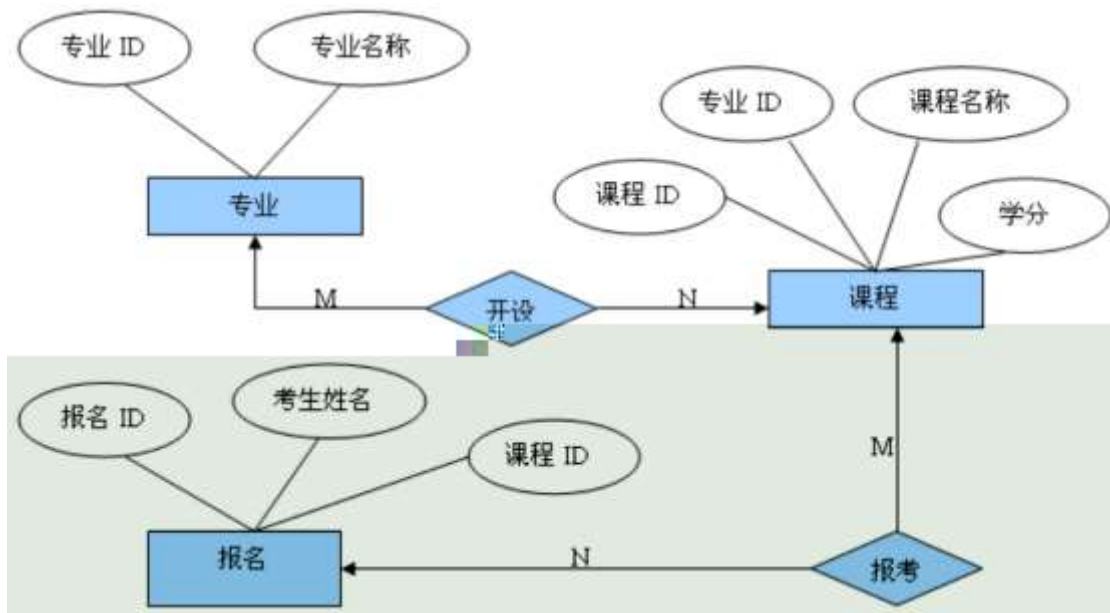

ř!á =	ř!áB\$ >	ř!á =	ř!áB\$ >
sid	C J ID	Mark	B.0; - 6
sname	C J =0	bid	Ō =ID
cid	B.0; ID	cid	B.0; ID
sid	C J ID	name	63+O =
cname	B.0; =0		

ü!ç o#4q2o-""È4q2oWiE...! -û JçC o 20 ! o

1 Ã K \* ž Ã SelfStudy Ä

2 Ã i ž . 2.9.2 ¼>~ 2.9.1 È K \* ž>~ T\_speciality ÄT\_courseÄT\_enroll Ä

ü!ç •o#! -û4q2oWiE...MŞ6`#• tKüo 10 ! o

1 Ã j p 9 >~ K \* kK^ x

2 Ã i ž(™\*6 ž Q » . K \* F K^ x

3 Ã K \* £3+ . È ! 9?±"r Z . Ō x

4 Ã C J =0 ř!áU AŌ I j EŸ & ° \_ Ä

ü!ç o#4q2oWiE...3Î ]o 55 ! o

1 Ã X C J >~ ] •>~ 2.9.2 ],'g\ ž È ! B n/j p 9 Ÿ x

sid	sname
001	
002	
003	



002		002	2
003		002	3

3 Ã X Ö =>~ ] •>~ 2.9.4 ],'g\ ž È ! B n/j p 9 Ÿ x

bid	cid	name
001	001	
002	002	
003	003	

4 Ã B B.0;>~ ] C J5F ' j 002 , ' p 9B.0; Ÿ x  
5 Ã B B.0;>~ ] - 6 W ¼ 2, ' p 9B.0; Ÿ È ! 9 - 6 w ĺ Â ĺ x  
6 Ã B C J>~ ] p 9 C J = 0 5 [ ° \_ , ' C J Ÿ x  
7 Ã B B.0;>~ ] C J5F ' j 002 ) Ä, ' B.0; - 6 k ¼ È ? ± " r n / j C J5F ' Ä - 6  
k ¼ x  
8 Ã i B.0;>~ ] CB @ 00; ĺ Aî AÑ B.0; = 0 j Java0; ĺ Aî AÑ x  
9 Ã 64ô5 AÑ B.0;>~ ] 4 C J ) Ä, ' B.0; L È ? ± " r n / j C J5F ' Ä 4 C J B.0; L x  
10 Ã B \* Ö63B.0; j Ÿ 1 ~ , ' 63 + O Ÿ È ? ± " r n / j B.0; 5F ' Ä B.0; = 0 Ä63  
+ O = x  
11 Ã K \* ? ö . È - = j enroll\_view È B 63 + O = È Ö63B.0; = 0 Ä  
, \* ž Ä . & È ? ± " r 5 [ 5 ´ ¼ ž È ^ 8 # 1 , N È . & i Ä

ü!ç •o#OM L! |o 10! o

oÑ2oÒ2Ž bZ²4ìX•5ê8ß& e . 1

oÑ3oÒ\*¼{6 ´X?; X•5ê8ß& e . 2

oÑ4oÒNÁ6ö4^•X?; X•5ê8ß& e . 3

oÑ5oÒZ, ÄM,, xX•5ê8ß& e . 4

B NÍ5L - Æ EC-8`8 œ69B 5‡ F • †1x\* < W •

oÑ! oÒ !!\_2•^®

É %o €1Ñ\*6 Ê Q ‡,´ E-R .². 2.10.1 p/j È(™\*6 ž Q »². 2.10.2 p/j È ž>~ ‡!â = Ê y?ñ>~ 2.10.1 ÄB'9 ;AîAÑ ¼ @ ž Ā K \* Ā ž>~ K \* ¼ ž ý Œ + Ñ Ö

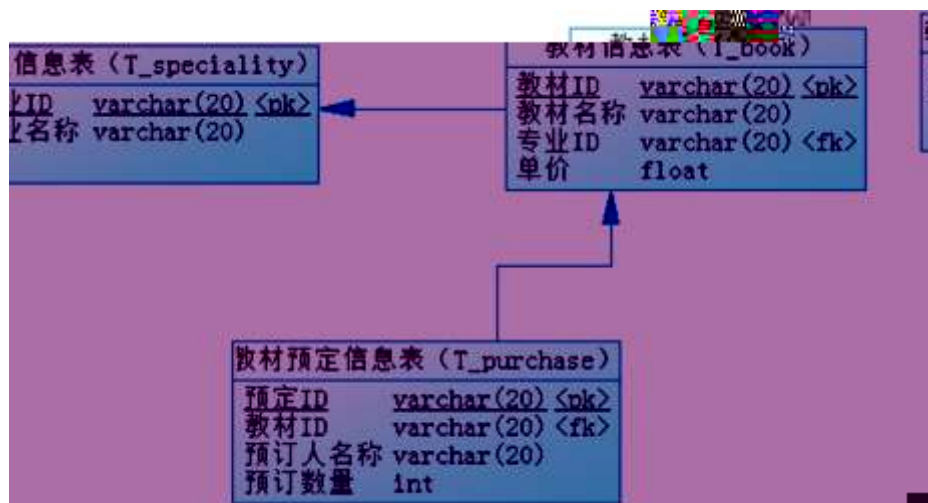
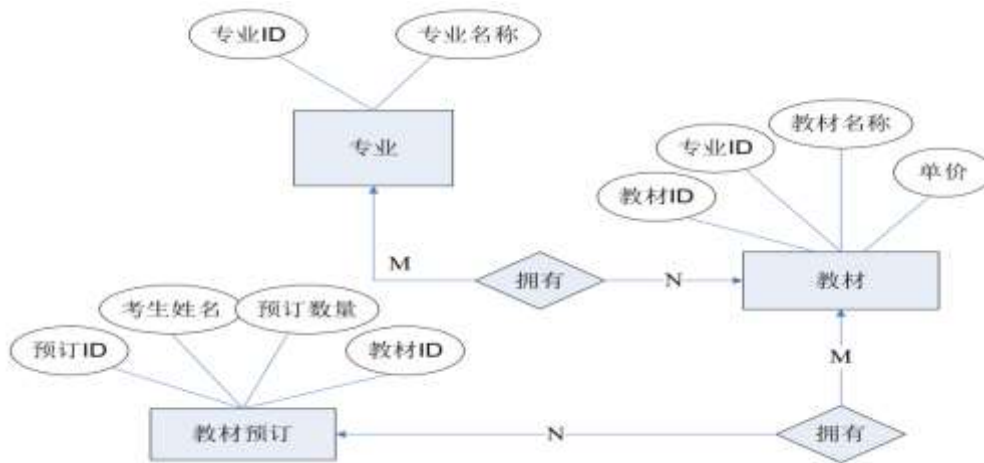

sid	ID	price	
sname		pid	ID
bid	ID	bid	ID
bname		name	
sid	ID	quantity	

ü!ç o# 4q2o-""È4q2oWiE...! -û JçC o 20 ! o

1 Ã K \* ž Ã SelfStudy Ä

2 Ã i ž. 2.10.2 ¼>~ 2.10.1 È K \* ž>~ T\_speciality ÃT\_bookÃT\_purchaseÄ

ü!ç •o#! -û4q2oWiE...MŞ6`#• tKüo 10 ! o

1 Ã j p 9 >~ K \* kK^ x

2 Ã i ž(™\*6 ž Q » .K \* F K^ x

3 Ã K \* £3+ .È ! 9?±"r Z . Ô x

4 Ã C J =0 ‡!âU AÔ I j Eÿ & ° \_ Ä

ü!ç o#4q2oWiE...3Î ]o 55 ! o

X C J Ÿ >~ ] •>~ 2.10.2 ] , ' g \ ž È ! B n / j p 9 Ÿ Ä

sid	sname
001	
002	
003	

1 Ã X %o € Ÿ >~ ] •>~ 2.10.3 ] , ' g \ ž È ! B n / j p 9 Ÿ Ä

bid	bname	sid	price
001		001	28.5
002		001	16.5

003		003	38.9
-----	--	-----	------

2 Ã X %€ N' Ê~ ] •>~ 2.10.4 ] , 'g\ ž È! B n/j p 9 Ÿ Ä

pid	bid	name	quantity
001	001		2
002	002		5
003	003		4

3 Ã B %€ Ÿ>~ ] C J5F ' j 001 ) Ä, ' %€ Ÿ x

4 Ã B %€ Ÿ>~ ] ' I X 20-40s {L\$, ' %€ Ÿ È?±"r 9'— ' I w ç Ä ç x

5 Ã B %€ Ÿ>~ ] %€ =0 5 [ İ\*6 , ' %€ Ÿ È?±"r n/j %€ =0 ¼ ' I x

I x

6 Ã B %€ Ÿ>~ ] ' I O Q , ' %€ Ÿ x

7 Ã 6 %€ N' Ê>~ ] , ' N' Ê GÿG-Î Ð 1 x

8 Ã 64ô5 AÑ %€ Ÿ>~ ] 4 C J ) Ä %€ , £ w ' I È?±"r n/j C J5F ' Ä %€ £ w ' I x

9 Ã B \*N' AÒ %€ ê a7-İ\*6 , ' N' Ê ê =0 x

10 Ã K \*?ö . È - = j purchase\_view È B N' Ê ê = ÈN' AÒ %€ =0 ÈN' AÒ Gÿ Ä

ü!ç%Üo#4q2o-"E...( po5! o

, \* ž Ä . & È?±"r 5 [5 ' ¼ ž È ^8#1,,NÈ . & i Ä

+ Ñ Ä Ö6| J3P « Ä 10 6 Ä

oÑ2oÒ2Ž bZ²4ìX•5ê8ß& e . 1

oÑBoÒ\*¼{6 'X?; X•5ê8ß & e . 2

oÑ4oÒNÁ6ö4^•X?; X•5ê8ß& e . 3

oÑ5oÒZ, ÄM,, xX•5ê8ß& e . 4

B NĪ5L - Æ E • x1x\* < 315 F • †AØCc1x\* < W •

oÑ! oÒ !!\_2•^®

É %o €AÒCj1Ñ\*6 Ê Q †, 'E-R . 2. 2.11.1 p/j È(™\*6 ž Q » 2. 2.11.2 p /j È ž>~ †!â = Ê y?ñ>~ 2.11.1 ÄB'9 ;AîAÑ ¼ @ ž Ã K \* Ã ž>~ K \* ¼ ž ý Æ + Ñ Ö

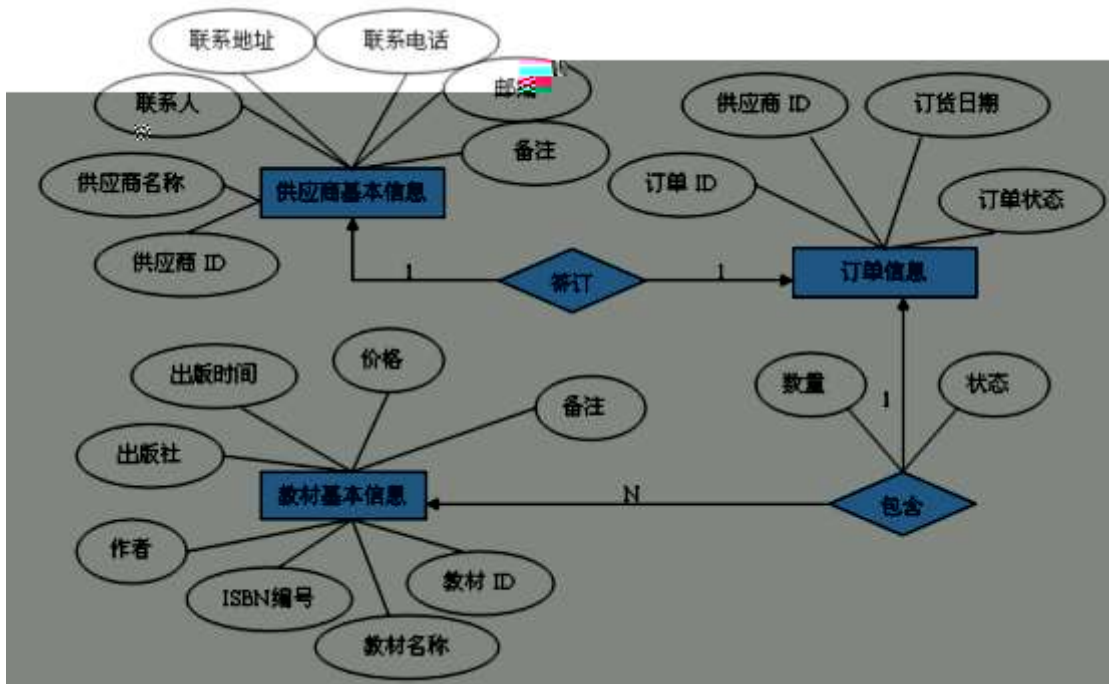

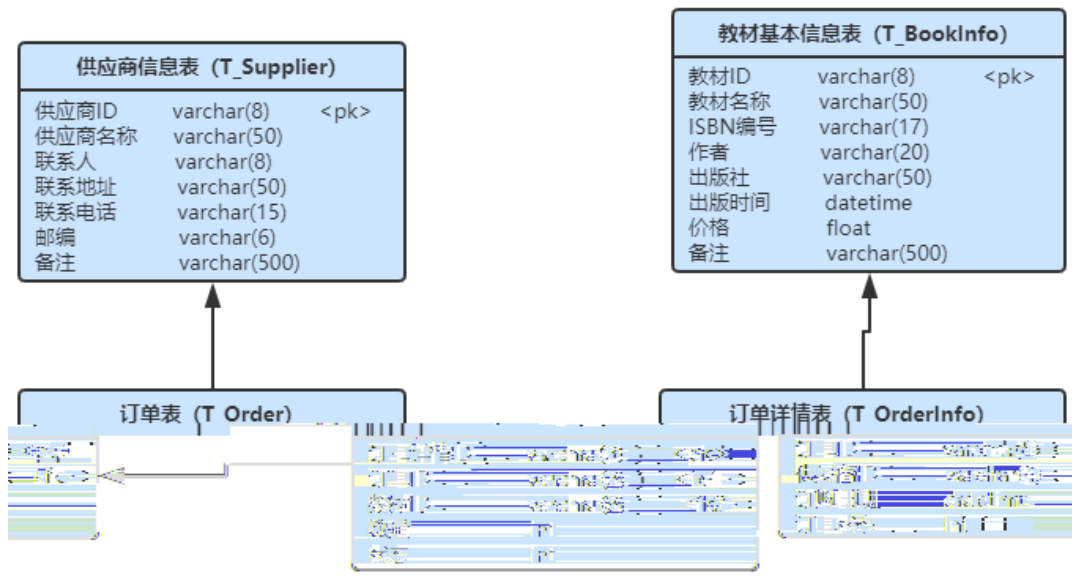

字段名	字段说明	字段名	字段说明
book_id	教材 id	supplier_name	供应商名称
book_name	教材名称	supplier_people	联系人
book_isbn	教材 ISBN 编号	supplier_address	联系地址
book_author	作者	supplier_phone	联系电话
publisher	出版社	supplier_postcode	邮编
book_price	价格	supplier_remark	备注
book_rkm	备注	orderdet_id	订单详情 id
order_id	订单 id	orderdet_status	订单详情状态
order_datetime	订购时间	book_datetime	出版时间
order_status	订单状态	orderdet_num	数量
supplier_id	供应商 id		

ü!ç o#! -û4q2o-”o 10 !o

K \* ž Ã HNIUEAM

ü!ç •o#! -û4q2oWio 25 !o

i ž . 2.11.2 ¼>~ 2.11.1 È K \* ž>~ T\_Supplier ÃT\_BookInfoÃT\_Ordø Ã

T\_OrdInfo

ü!ç o#! -û4q2oWidõE... tKü"ËMŞ6`o 25 ! o

1 Ã j p 9 >~ K \* kK^ x

1. i ž(™\*6 ž Q » . K \* F K^x

2 Ã K \* £3+ . È! U AÔ = ‡ ^ x

3 Ã Aî5žAÒ ...B õ>~ Ä\_OrdInfo >~ ÄÈ Gy orderdet\_num‡!â,´ I93 \$ j 0-500x

4 Ã Aî5ž %o € \* \ Y>~ Ä T\_BookInfo>~ ÄÈ 'I book\_price ‡!â ,U AÔ I j 10 Ä

ü!ç%Üo#4q2o3Î ]o 30 ! o

D) SQL Zî"æ\*•1 (f 3Î ]o#

1. X Ë Ä v Y>~ ] •> 2.11.2 ],´g\ ž È! B n/j p 9 Y x

supplier_id	supplier_name	supplier_people	supplier_address	supplier_phone	supplier_postcode	supplier_remark
1				13808480001	410200	
2				13808480002	430202	
3				13808480003	470201	

order_id	supplier_id	order_datetime	order_status
1	1	2019-5-5	1
2	1	2019-6-20	1
3	2	2019-9-5	1

4. B \* È Ä v = 0 j ? ? - G - p , 'AÒ ...5F ' úAÒ ... (æ 1 x
5. B ' ICµE ÷ 20, ' %o € %o € 5F ' Ä %o € = 0 ú %o € OE65 È ! 9 %o € OE65 w ç Ä ç x
6. B %o € = 0 [ 9 ž Ä , ' %o € Ÿ x
7. B È Ä v Gÿ
8. 6 È Ä v 5F ' j 1 , ' È Ä v = 0 ij P 9 x
9. B 4 È Ä v ) Ä , 'AÒ ... Gÿ È 5 [ È Ä v 5F ' ú ) ÄAÒ ... Gÿ x
10. B !ÿ1DAÒ ... ) Ä , ' È Ä v Ÿ È 5 [AÒ ...5F ' Ä È Ä v = 0 Ä È Ä v ` p
11. K \*?ö . B È Ä v = j HFf - Ç pAÒC , ' %o € , ' B 4ö Ÿ ( 5 = 0 È ISBN 5F ' È OE65 È \*(x/n È \*(x & L\$ È ' I È Gÿ ) x

+ Ñ Ä Ö6| J3P « Ä 10 6 Å

oÑ2oÒ2Ž bZ²4ÌX•5ß& e . 1

oÑBoÒ\*¼{6 `X?; X•5ê8ß& e . 2

oÑ4oÒNÁ6ö4^•X?; X•5ê8ß& e . 3

oÑ5oÒZ, ÄM,, xX•5ê8ß& e . 4





# B NÎ5L - Æ E4ö @ | F | ÷1x\*< W •

oÑ! oÒ !!\_2•^®

É v ñ1Ñ\*6 Ê Q ‡,´ E-R .². 2.12.1 p/j È(™\*6 ž Q »². 2.12.2 p/j È ž>~ ‡!â = Ê y?ñ>~ 2.12.1 ÄB'9 ;AîAÑ ¼ @ ž Ã K \* Ã ž>~ K \* ¼ ž ý Œ + Ñ Ö

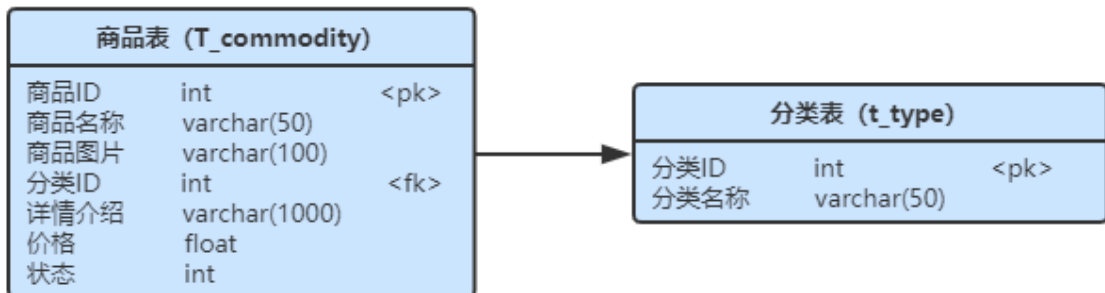
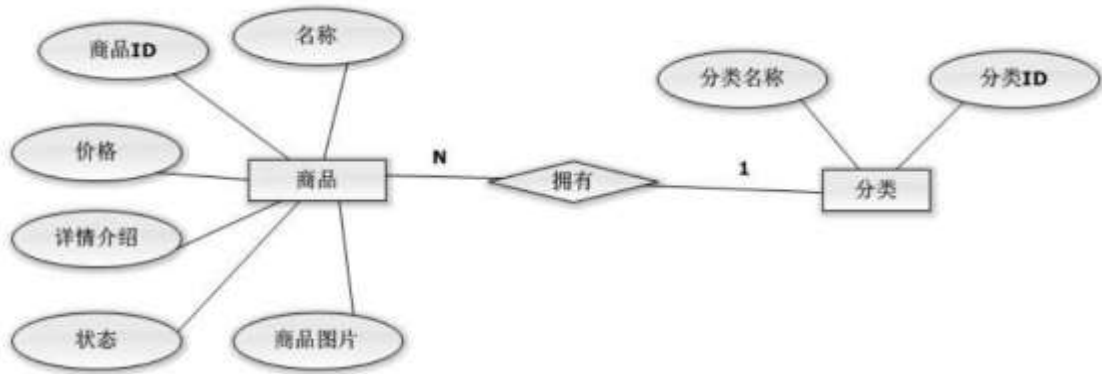

字段名	字段说明	字段名	字段说明
commodity_id(标识列)	商品 ID	price	价格
commodity_name	商品名称	state	状态
img	商品图片	type_name	分类名称
details	详细介绍	type_id(标识列)	分类 id

ü!ç o# !-û4q2o-”o 10 !o

K \* ž Ã ShoppingDBÄ

ü!ç •o#! -û4q2oWio 25 !o

i ž. 2.12.2 ¼>~ 2.12.1 È K \* ž>~ T\_commodityÄT\_type Ä

ü!ç o#! -û4q2oWidõE... tKü"ËMŞ6`o 25 !o

1 Ä i ž(TM\*6 ž Ĩ » È K \* ž £3+

2 Ä j p9 >~ K \* kK^ x

3 Ä i ž(TM\*6 ž Q » .K \* F K^x

4 Ä K \* £3+ .È! U AÔ = ‡ ^ x

5 Ä Aiž v ñ>~ Ä T\_commodity~ Å 'I price ‡!â, ' I93 \$ j 0-20000x

6 Ä Aiž v ñ>~ Ä T\_commodity~ Å Gy state ‡!â , 'U AÔ I j 0 Ä

ü!ç%Ûb#4q2öÎ ]o 30 !o

D) SQL Zî"æ\*•1 (f 3Î ]o#

1 Ä A 62«>~ •>~ 2.12.2 ], 'g\ ž È! B n/j p9 ÿ x

type_id	type_name
1	
2	
3	

2

2.12.3

commodity_id	commodity_name	img	type_id	details	price	state
1		Coat.jpg	1		800	1
2		Haixin.jpg	2	V6565 AI	4000	0
3		Haier.jpg	2	1	12000	0

- 3.  $\tilde{A} B * p 9(\text{æ} 1 j \quad 1, 'v \tilde{n} = 0 \times$
- 4.  $\tilde{A} 5 \tilde{A} \tilde{N} ' I W \frac{3}{4} 3000, 'v \tilde{n} \ddot{Y} \ddot{E} ! 92 \ll \gg 5 F ' w \zeta \hat{A} \zeta \times$
- 5.  $\tilde{A} B p 9 v \tilde{n} \ddot{Y} \ddot{E} 9 v \tilde{n} = 0 L \} \zeta \hat{A} \zeta$
- 6.  $\tilde{A} B v \tilde{n} = 0 [ 9 + e ? \ddot{o} j, 'v \tilde{n} 5 F ' \tilde{A} v \tilde{n} = 0 \tilde{A} ' I$
- 7.  $\tilde{A} B p 9 v \tilde{n}, ' \text{£} w ' I$
- 8.  $\tilde{A} 6 v \tilde{n} 5 F ' j \quad 1, 'v \tilde{n} ' I : B 3 \quad 10 \% \times$
- 9.  $\tilde{A} 5 \tilde{A} \tilde{N} 4 v \tilde{n} 2 \ll \gg ) \tilde{A}, 'v \tilde{n} G \ddot{y} \quad \ddot{E} 5 [ v \tilde{n} 2 \ll \gg 5 F ' \acute{u} v \tilde{n} G \ddot{y}$
- 10.  $\tilde{A} B * \text{æ} + e 2 \ll \gg, 'v \tilde{n} = 0 \acute{u} ' I \times$
- 11.  $\tilde{A} K * ? \ddot{o} . B p 9, 'v \tilde{n} \ddot{Y} \tilde{A} 6 2 \ll = 0 \times$

+  $\tilde{N} \tilde{A} \ddot{O} 6 | J 3 P \ll \tilde{A} 10 6 \text{Å}$

- o $\tilde{N} 2$ o $\ddot{O} 2 \check{Z} b Z^2 4 i X \bullet 5 \hat{e} 8 \beta \& e . 1$
- o $\tilde{N} 3$ o $\ddot{O} * \sqrt{4} \{ 6 ' X ? ; X \bullet 5 \hat{e} 8 \beta \& e . 2$
- o $\tilde{N} 4$ o $\ddot{O} \acute{N} \acute{A} 6 \ddot{o} 4 ^ \bullet X ? ; X \bullet 5 \hat{e} 8 \beta \& e . 3$
- o $\tilde{N} 5$ o $\ddot{O} Z, \ddot{A} M, , \times X \bullet 5 \hat{e} 8 \beta \& e . 4$

0 \ 6 T Ð É, °AôAx D Ô)æ Lz ‹

Lt ... 1 Ô Zõ5 o#

1 Ã K \*1,,NÈ . & i

K \* 63+O' -NÈ' - =, ' . & i È ^ n p 91,,NÈ . & È » ² Ö 340103 1-Ä

2 Ã K \* ž Ä

6 ž Ä K \* @ Ī, ' Z . È Ô8# 1,, § 1-1 Z . }5ž È?±"r ž Ä =0 \$5 ?ñ Ä



4 Ä K \* ž>~, £3+

6 ž>~ ] kK^ Ä FK^ K \* @ İ >+O @, ' £3+ . Z . È Ô8#1,, § 2-1 Z . }5ž Ä

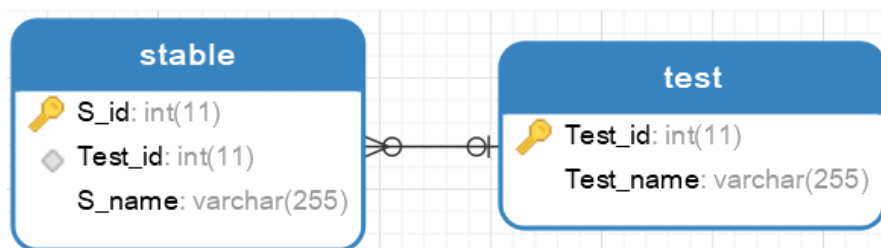

5 Ä K \* ž>~, 4Ö •

6 ž>~ ] ‡!âU AÔ I4Ö •, 'AîAÑ?ö .0Ç Z . È Ô8#1,, § 2-1 Z . }5ž È ò63 Z

. 4 Ä

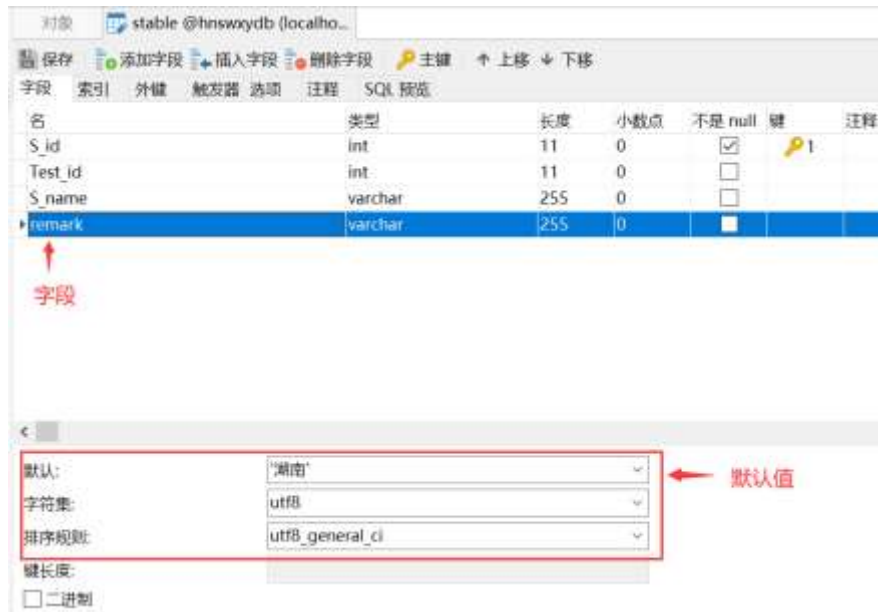

6 Ã ž>~, 'ý Œ  
 1 Å 6 B 0Ç ] 6 4NÈ .1 !IQ Z . È Ô8#1,, § + Ñ 9-( ÄNÈ ' Z . }5ž È?±"r 5  
 [NÈ- Ä-( Ä .1 úF >]5 ì0Ç Ä  
 2 Å 6 B . & ^8#1,,NÈ . & i ] È - = j query. sqÄ  
 7 Ä ž Ä, '7 -  
 6 ž Ä , \* `1,,NÈ . & i ] È - = j f } ž Ä, ' = 0 È ² hnswwy.sql È ! D?±  
 "r 5 [5 ´ ¼ ž Ä

Lt ... 2 Î í ' &

pM0, 'Eÿ.œ & Äî 7 ² ;>~ Ä

¿ ' 7 #	Äî 7 ÄEÿ & = 0	?ð   / ° _ ò Ä+XFD	7#
1	ÄÑ1Ç j	CPUG§-î 5 : È µ ^ 8G : È win7/win10 ý ŒE3+5	+X ¾Eÿ & 0 ¼EÿG 5ç È!ÿ ê 0
2	ž Ä1Ñ*63+5	Mysql/SQL Server	ò63 ê ^ +F9 0/ý ž Ä1Ñ*63+5
3		Office 2010	

4	EÄ •#		
5	Windows		

Lt ... 3 63 h &K<sup>-</sup>

63 h &K<sup>-</sup> j 150 6JĪ Ä

Lt ... 4 Aô 64ö I

Aô 'N©	6 I	Aô 64ö I
6  J3P «	106	1,„NÈ · & i - ==?ô93 “ 2 6 4 · &, ' - ==?ô93 Èÿ N© “1 6 ž Ä - ==?ô93 “ 2 6 ž>~ - ==?ô93!ÿ P>~ “ 1 6 ‡lå = - ==?ô93!ÿN© “ 0.5 6 “ ¼ j!
ž Ä ú ž>~, ' K * >1Ñ*6	206	Z @ Ī Ô Z . ÈÿN© “ 1 6 "Ñ 9 @ Ī K * ž Ä È “ 5 6 ž>~ K * = @ Ī ÈÿN© “ 2 6 ‡lå K * =1V 8?±"r!ÿN© “ 0.5-1 6 “ ¼ j!
K * ž>~, ' 4Ö • ¼ £3+	106	Z @ Ī Ô Z . ÈÿN© “ 0.5 6 kK^ K * = @ Ī ÈÿN© “ 1 6 FK^ K * = @ Ī ÈÿN© “ 1 6 4Ö • K * = @ Ī ÈÿN© “ 1 6 £3+ . K * = @ Ī È “ 2 6 “ ¼ j!
ž>~, ' ý Œ	556	. & Z @ Ī Ô È “ 2 6 ÿ ?NÈ5 6 È ! J Z . 0.5 6 È SQB 4.5 6 SQB KIB Èÿ Z SQL€ “ 0.5-2 6 “ ¼ j!
ž Ä, ' 7 -	5 6	Z Ô ž Ä 7 - . & È “ 5 6 ž Ä J5 ' 7 - =¼ ¶ È “ 3 6 ž Ä J ž 7 - =¼ ¶ È “ 2 6 “ ¼ j!



9"&X = &û • jsp 1•60E..web -•D). "Ò

B NÎ5L - Æ E 0Aô 0A- 1x ¥315 FN-\$ ¥ M>ž t/p D\$1 Ö W •

oÑ! oÒ !!\_2•^®

+a %45j • xF , ' Ÿ1Ñ\*6 £ ¼ {!â È44x1Ñ\*665Lî ú & ` ¶@ ã¼ ¢ f F ... Z  
 0;N©- , '0ûN© ã 7 ã \*6 ... }- -"1y-( £ õ á Èj Ð j ) ` j ,ú Î Ð , ' \*Aî 0;N©- , '  
 - 1Ñ È Ö Èž EÆ j µ , ' \*Aî 0;N©- 8# ã8?ô , ' 0 ... È 2 o { ¼ p ' \*Aî ^ J ã È  
 0 0 ‡ \*Aî 0;- 1Ñ Ÿ3+5 È ) 0;N©- Ÿ È \*Aî ã í ã \*6 0; ... } Ÿ ¼ Å  
 7 Ÿ1yF >|5, 81Ñ\*6 ÈB 3+5 k?± Q ‡ 9 \*Aî 0;N©- í Ö \*+cB' È • j Ô C, «Aà È  
 Å 71Ñ\*6 È Å 7 ... }1Ñ\*61y İ7- Q ‡ Ä

- œ j É \*Aî 0;- 1Ñ Ÿ3+5 ÈN©- 4ô , ' 0; ĵ ^ ÈB' G÷+X MVCæ ' Î)à ; İ7- Ö
- , \*Aî 0;N©- Ÿ G>~ .../j x
- , \*Aî 0;N©- Ÿ ... • Ä

+ Ñ 0 Ö )ß ³G)5ž > webN©- à \* Ä10 6 Å

- 1 ã!“ .žG}5žLö @ 0 § x
- 2 ã!“ .žG}5ž Vëb = Ñ ~ x
- 3 ã à \* webN©- (project1)
- 4 ãG}5žjdbc 4ô &
- 5 ã , •3P €

+ Ñ ¼ Ö ž ã , 'AîAÑ > Î)à Ä10 6 Å

- 1 ã K \* ž ã ConstructionDB x
- 2 ã K \*N©- Ÿ>~ Ä T\_project ÅÈ>~5 ' ?ñ>~ 3.1.1 Ä

‡!â =	‡!âB\$ >	‡!â2« »	qAè j0ª	7#
project I d	0;5F '	varchar(32)	V	kK^
project Name	0; =0	varchar(64)	V	
deputyName	# ê >~	varchar(16)	-	
t elephone	+eB	varchar(16)	-	

addr	`p	varchar(64)	_	
------	----	-------------	---	--

3.1.2 数据库表结构

project Id	project Name	deputyName	telephone	addr
2003-01	市委大楼	王	2626266	市委大楼
2003-02	政要大楼	李	8374777	市委大楼

+ 数据库表结构

数据库表结构

+ 数据库表结构

数据库表结构

+ 数据库表结构

数据库表结构

数据库表结构





1 系统管理 \* 系统管理 交易流程 项目系统  
 >>项目信息录入 注册地址、招标投标、建设工程报建、项目信息查询

2 系统管理 \* 系统管理 交易流程 项目系统  
 >>项目信息录入 (以下带\*的为必填)

3.1.1 ],' à \* 0; 9JB È IF • \*Aî 0;N©- Ÿ ... •N¥M' È ².

3.1.2 ] ;'EÃ •G 6F >| õ › QP¼ ;

4 系统管理 \* 系统管理 交易流程 项目系统  
 >>项目信息录入 (以下带\*的为必填)

5 系统管理 \* 系统管理 交易流程 项目系统  
 >>项目信息录入 (以下带\*的为必填)

2 系统管理 \* 系统管理 交易流程 项目系统  
 >>项目信息录入 (以下带\*的为必填)

3.1.3 ¼ 3.1.4

p/j ÄÄ 8 6 Å

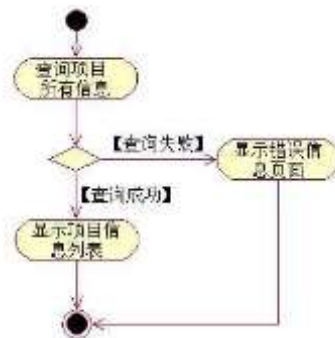
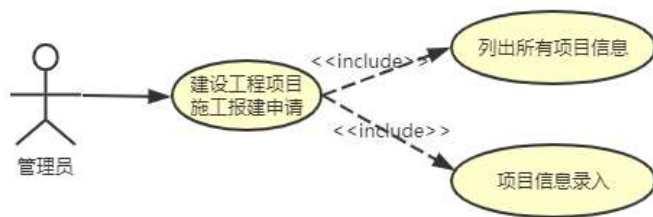

3 ÄÍ žN©- İ7-M0"r,´+X » . ¼\$+ ĐN©- Ÿ#k Ø . ¼ @\$+ ĐN©- Ÿ İ7- È² .

3.1.3

¼3.1.5 p/j ÄÄ 8 6 Ä

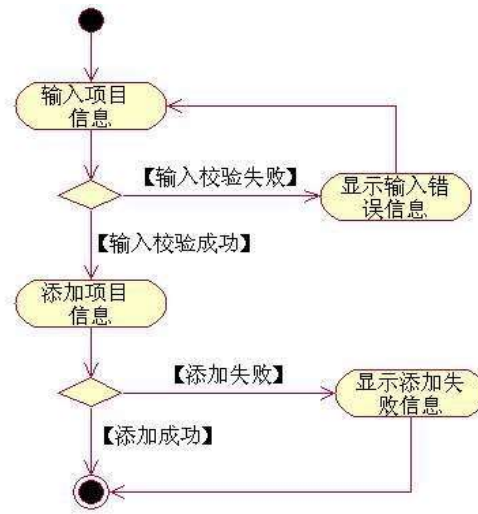

+ Ñ • ÖgzEiE...[ ZÖ =1T" ="Ö- #•\_éNs Ä10 6 Ä

1 ÄB3B N©- È ~N©- 7- O!"ž —>|

2 Ä f 5N©- È =0 j project1.war

3 Ä G 5çN©- ` tomcat = Ñ ~ ;

oÑoÒ2Ž bZ²4ìX•5ê8ß& e . 1

oÑBoÒ\*¼{6 `X?; X•5ê8ß& e . 2

oÑBoÒNÁ6ö4^•X?; X•5ê8ß& e . 3

oÑoÒZ, ÄM,, xX•5ê8ß& e . 4

B NÍ5L - Æ E 0Aô 0A- 1x ¥315 F 7 P ¥ M>ž t/p D\$1 Ö W •

oÑi oÒ !!\_2•^®

+a ¾5j • xF , ' Y1Ñ\*6 £ ¼ {!â È 44x1Ñ\*665Lî ú & ` ¶@ Ã ¼ ¶ f F ... Z  
 0;N©- , '0ûN© Ã 7 Ã- \*6 ... }- -"1y-( £ õ á ÈJ, )!" õ á È j Ð j ) ` j , ú Í Ð  
 , ' \*Aî 0;N©- , ' - 1Ñ È Ö È.ž EÆ j µ, ' \*Aî 0;N©- 8# Ã 8?ô, ' 0 ... È 2 o { ¼  
 p ' \*Aî ^ J ã Ê 0 0 ‡ \*Aî 0;- 1Ñ Y3+5 È ) 0;N©- Y È \*Aî Ã í Ã-  
 \*6 0; ... } Y ¼ Å 7 Y1yF >| 5, 81Ñ\*6 È B 3+5 k?± Q ‡ 9 \*Aî 0;N©- í Ö \*  
 +cB' È • j Ô C, «Aà È Å 71Ñ\*6 È Å 7 ... }1Ñ\*61y İ7- Q ‡ Ä  
 • Æ j É \*Aî 0;- 1Ñ Y3+5 È N©- 4ô, ' 0; ¿ ^ È B' Î)à ²; İ7- Ö  
 , 1 J Y G>~ .../j x  
 , 1 J Y \$+ Ð Ä

+ Ñ 0 Ö)ß ³G)5ž > webN©- à \* Ä10 6 Ä

- 1 Ä!" .žG)5žLö @ 0 § x
- 2 Ä!" .žG)5ž Web= Ñ ~ x
- 3 Ä à \* webN©- (project2)
- 4 ÄG)5žjdbç 4ô &
- 5 Ä , •3P €

+ Ñ ¼ Ö ž Ä, 'AîAÑ > Î)à Ä10 6 Ä

- 1 Ä K \* ž Ä ConstructionDB x
- 2 Ä K \*N©- Y>~ Ä enterpriseInfo ÄÈ>~5 ' ?ñ>~ 3.2.1 Ä  
 >~ 3.2.1 1 J \* \ õ á >~ Ä enterpriseInfo Ä>~5 '

‡!â =	‡!âB\$ >	‡!â2« »	qAè j0ª	7#
entId	1 J 5F '	varchar(32)	V	kK^
entName	1 J =0	varchar(64)	V	
beginDate	*0û &L\$	varchar(16)	-	
addr	B 4ô ` p	varchar(64)	-	
regCapital	# ¼Ct \	decimal(12,4)	-	l » È ... } Ö 7 s

3.2.2 enterpriseInfo ] •Aà ... È?ñ> 3.2.2 Ä

> 3.2.2 1 J \* \ ö åAà ...

entId	entName	beginDate	addr	regCapital
200200078	K"É p * 9L€ œ (	2002-01-01	K"É 2 Y ó j	1000
200400005	Y *1•1 J 9L€ œ (	2004-01-01	K"É 28É:ù j	1500

+ Ñ 9 ÖjavaBean2«,' AîAÑ> Î)à Ä20 6 Å

javaBean Bean

+ Ñ Öservlet 2«,' AîAÑ> Î)à Ä20 6 Å

servlet

+ Ñ Ä Ö} N¥M', ' AîAÑ> Î)à Ä20 6 Å

1 Ä N¥M'AîAÑ4 6 Å

Ë, '3P € j \*.p È Î)à . 3.2.1 Ä3.2.2 p/jN¥M' Ä



. 3.2.1 1 J Ý G>~N¥M'



3.2.2 1 J Ÿ ... • N¥M'

1 Å&é + . 3.2.1 ],' Î Ð 1 J 9JP È IF • 1 J Ÿ ... • N¥M' x

2 Å ). 3.2.2 ] ',EÃ • G 6F >| ð › QP¼ x

3 Å&é + . 3.2.2 ] .ž Ê 9JP È X 1 J Ÿ >~]Î Ð 0 ' 1 J Ÿ x

4 Å 1 J Ÿ Î Ð @ İ > È 8 Ø Ê } ` 1 J Ÿ G >~N¥M' È n/j \$ à >, 'NO- Ÿ G >~ È

2. 2.1

2 Ā Ĩ Ž NO- İ 7-M0"r, ' +X » . ¼ #k Ø . İ ) à 1 J Ÿ G >~ n/j İ 7- È² .

3.2.3 ¼ 3.2.4

p/j ÄÄ 8 6 Å

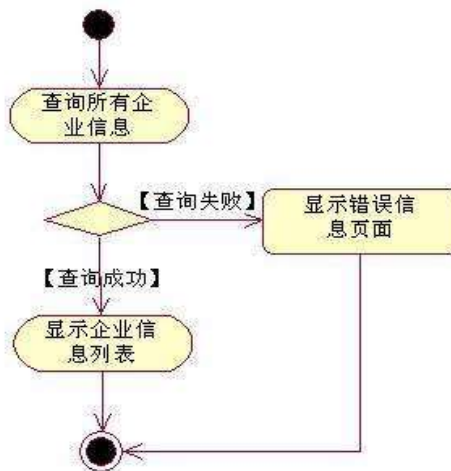

3.2.5 流程图

2. 3.2.3 流程图

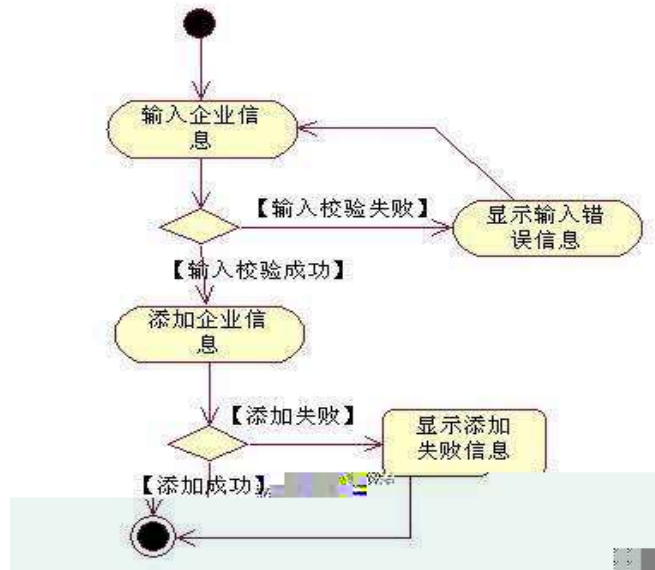

+ Ñ • ÖgzEiE...[ ZÖ =1T" ="Ò- #•\_éNsÄ10 6 Å

1 ÄB3B N©- È ~N©- 7- O!“.ž —>|

2 Ä f 5N©- È =0 j project2.war

3 Ä G 5çN©- ` tomcat = Ñ ~ ;

oÑ2oÒ ÔB\$ > XÂ6-9"&XeE.V

oÑBoÒ\*^4{6 `X?; X•5ê8ß& e . 2

oÑBoÒNÁ6ö4^•X?; X•5ê8ß& e . 3

oÑ4oÒZ, ÄM,, xX•5ê8ß& e . 4



B NÍ5L - Æ E 0Aô 0A- 1x ¥315 F =N-\$ M>ž t/p DAú M>ž t/p

W •

oÑi oÒ !!\_2•^®

+a ¾5j • xF , ' Y1Ñ\*6 £ ¼ {!â È44x1Ñ\*665Lî ú & ` ¶@ Ã¼ α f F ... Z  
0;N©- , '0ûN© Ã 7 Ã \*6 ... }- -"1y-( £ õ â Èj Ð j ) ` j , ú Í Ð , ' \*Aî 0;N©- , '  
- 1Ñ È Ö Èž EÆ j µ , ' \*Aî 0; N©- 8# Ã8?ô , ' 0 ... È 2 o { ¼ p ' \*Aî ^ J ã È  
0 0 ‡ \*Aî 0;- 1Ñ Y3+5 È) 0;N©- Y È \*Aî Ã í Ã \*6 0; ... } Y ¼ Å  
7 Y1yF >|5, 81Ñ\*6 ÈB 3+5 k?± Q ‡ 9 \*Aî 0;N©- í Õ \*+cB' È • j Ô C, «Aà È  
Å 71Ñ\*6 È Å 7 ... }1Ñ\*61y İ7- Q ‡ Ä

- œ j É \*Aî 0;- 1Ñ Y3+5 ÈN©- 4ô , ' 0; ¿ ^ ÈB' Î)à ² ; İ7- Ö
- , 7N©- Y G>~ .../j x
- , Aô Y G>~ n/j Ä

+ Ñ 0 Ö )ß ³G)5ž > webN©- à \* Ä10 6 Å

- 1 Ä!“.žG)5žLö @ 0 § x
- 2 Ä!“.žG)5ž Web= Ñ ~ x
- 3 Ä à \* webN©- (project3)
- 4 ÄG)5žjd bc 4ô &
- 5 Ä , •3P €

+ Ñ ¼ Ö ž Ä , 'AîAÑ > Î)à Ä10 6 Å

- 1 Ä K \* ž Ä ConstructionDB x
- 2 Ä K \* >~
- 1 Ä K \* 7N©- Y >~ Ä T\_project ÄÈ>~5 ' ?ñ>~ 3.3.1 Ä

‡!â =	‡!âB\$ >	‡!â2« »	qAè j0ª	7#
-------	----------	---------	---------	----

Addr	`p	varchar(64)	_	
------	----	-------------	---	--

2 Å K \*Aô Y>~ Ä T\_expert ÅÈ>~5 'ñ>~ 3.3.2 Ä

ñ!å =	ñ!åB\$ >	ñ!å2« »	_ V qAè j0ª	7#
Expert_id	C æID	char(5)	V	kK^
Expert_name	C æ =	char(12)	V	
Id_card	DÛ -Añ	char(18)	V	
Dept	... }	varchar(64)	_	

3 Å K \* 7N©- -Aô £6,, Y>~ Ä T\_project\_expert ÅÈ>~5 'ñ>~ 3.3.3 Ä

ñ!å =	ñ!åB\$ >	ñ!å2« »	_ V qAè j0ª	7#
ID	¿ '	int	V	kK^ È p 1 0 ù8 Í
Project_id	0;5F '	varchar(32)	V	FK^
Expert_i d	C æID	char(5)	V	FK^

4 Å X>~ T\_project •Aà ... È?ñ>~ 3.3.4 Ä

Project_id	Project_name	Deputy_name	Telephone	Addr
2003-01	• μ ? j 0 O 0;	P 9	2626266	K"É 2 Y ó j
2003-02	%o - W -	)» £	8374777	K"É 28É:ù j

5 Å X>~ T\_expert •Aà ... È?ñ>~ 3.3.5 Ä

Expert_id	Expert_name	Id_card	Sex	Dept
E1001	H L¥	430911196909289910	+g	0;FP ' ØB œ (
E1002	7 .	430911197009228111	+g	*Aî- *6 œ (
E1003	H A9"	430234196907224560	£	K"É -L'
E1004	CEO	430345197605127664	£	K"É JAÑ 8 » Ñ p

6 Å X>~ T\_project\_expert •Aà ... È?ñ>~ 3.3.6 Ä

ID	Project_id	Expert_id
1	2003-01	E1001
2	2003-01	E1002
3	2003-01	E1004
4	2003-02	E1004

+ Ñ 9 ÖjavaBean2«, 'AîAÑ> Í)à Ä20 6 Å

javaBean Bean

+ Ñ Öservlet 2«,' AîAÑ> Î)à Ä20 6 Å

servlet

+ Ñ Ä Ö} N¥M', ' AîAÑ> Î)à Ä20 6 Å

1 Ä N¥M'AîAÑÄ4 6 Å

Ë,' 3P ∈ j \*.p Ê Î)à . 3.3.1 Ä3.3.2 p/jN¥M' Ä



N¥M'D#EœB\$ >

1 Å&é + . 3.3.1 ],' í Aô : ...N© ÈI X #Eé,' k fG 6 ]n/j p 9,' 7N©

- ÿ ú-( £ ý OE x

2 Å&é + . 3.3.1 ],' N©- , ' "F9Aô K. Ö ÈF •B N©- , ' "F9Aô G>~

N¥M' È² . 3.3.2 p/j x

3 Å X . 3.3.2 , ' "F9Aô G>~ ]n/j pF9N©- , ' p 9Aô ÿ

2 Å Í ŽN©- İ7-M0"r, '+X » . ¼#k Ø . İ)à 7N©- Ÿ G>~ n/j İ7- È² .

3.3.3 ¼

3.3.4 p/j ÄÄ 8 6 Å

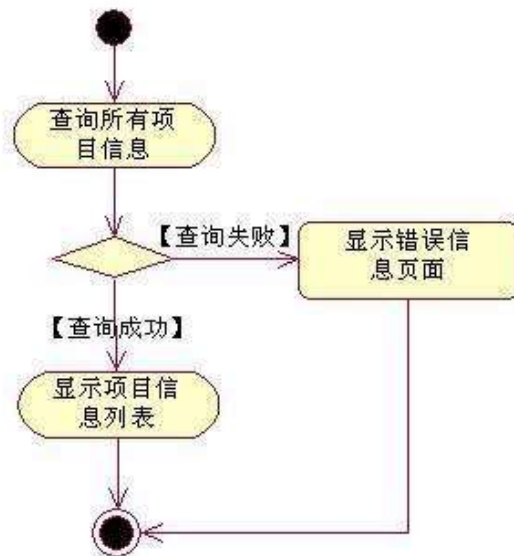
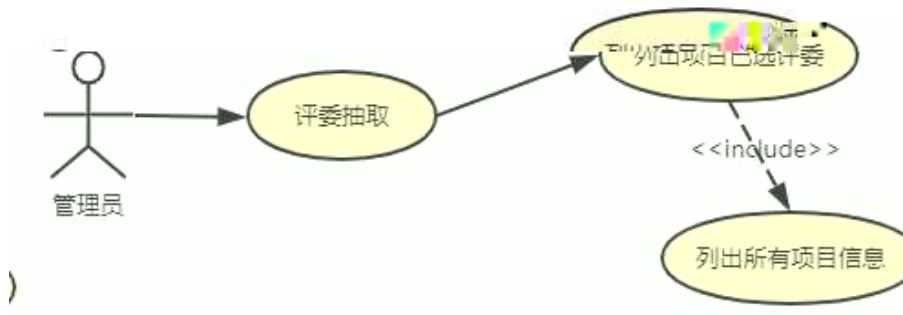

3 Å Í ŽN©- İ7-M0"r, '+X » . ¼#k Ø . ¼ @Aô Ÿ G>~ n/j İ7- È² .

3.3.3 ¼ 3.3.5

p/j ÄÄ 8 6 Å

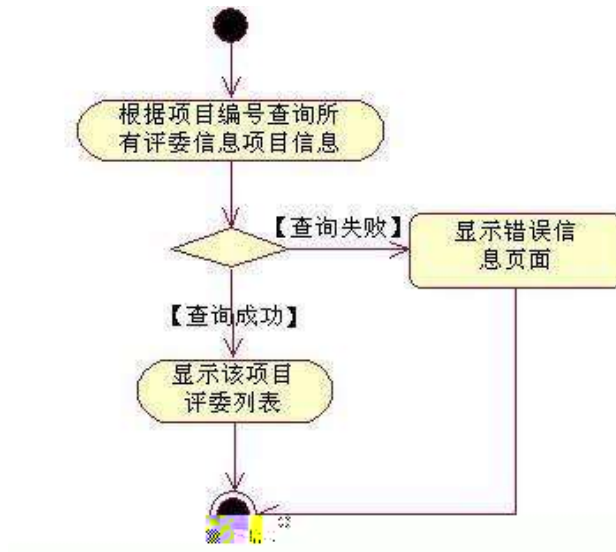

+ Ñ • ÖgzEiE...[ ZÖ =1T" ="Ò- #•\_éNs Ä10 6 Å

1 ÄB3B N©- È ˆN©- 7- O!" .ž —>|

2 Ä f 5N©- È =0 j project 3.war

3 Ä G 5çN©- ` tomcat = Ñ ~ ;

oÑ2oÒ ÔB\$ > XÂ6-9"&XeE.V

oÑBoÒ\*14{6 `X?; X•5ê8ß& e . 2

oÑBoÒNÁ6ö4^•X?; X•5ê8ß& e . 3

oÑ4oÒZ, ÄM,, xX•5ê8ß& e . 4

B NÍ5L - Æ E 0Aô 0A- 1x ¥315 FÚ I#w0AI>PÚ M>ž t/p D\$1 Ö V

LŠ W •

oÑi oÒ !!\_2•^®

+a ¾5j • xF , ' Y1Ñ\*6 £ ¼ {!â È44x1Ñ\*665Lî ú & ` ¶@ Ã¼ ¢ f F ... Z  
 0;N©- , '0ûN© Ã 7 Ã \*6 ... }- "1y-( £ õ á Èj Ð j ) ` j , ú Í Ð , ' \*Aî 0;N©- , '  
 - 1Ñ È Ö Èž EÆ j µ , ' \*Aî 0;N©- 8# Ã8?ð , ' 0 ... È 2 o { ¼ p ' \*Aî ^ J ã È  
 0 0 ‡ \*Aî 0; - 1Ñ Y3+5 È ) 0;N©- Y È \*Aî Ã í Ã \*6 0; ... } Y ¼ Å  
 7 Y1yF >|5, 81Ñ\*6 ÈB 3+5 k?± Q ‡ 9 \*Aî 0;N©- í Ö \*+cB' È • j Ô C, «Aà È  
 Å 71Ñ\*6 È Å 7 ... }1Ñ\*61y İ7- Q ‡ Ä • Æ j É \*Aî 0; - 1Ñ Y3+5 ÈN©- 4ð , ' 0; ¿ ^ È  
 B' Î)à ² ; İ7- Ö

, Ô C#q0;!•PÔ G>~ .../j x

, Ô C#q0;!•PÔ\$+ Ð x

Ô C#q0;!•PÔ PL" Ä

+ Ñ 0 Ö )ß ³G)5ž > webN©- à \* Ä10 6 Å

1 Ä!“.žG}5žLö @ 0 § x

2 Ä!“.žG}5ž Web= Ñ ~ x

3 Ä à \* webN©- (project 4)

4 ÄG}5žjdbc 4ð &

5 Ä , • 3P €

+ Ñ ¼ Ö ž Ä , 'AîAÑ > Î)à Ä10 6 Å

1 Ä K \* ž Ä ConstructionDB x

2 Ä K \* >~

1 Ä K \*#q0;!•PÔ È y>~ Ä T\_flow\_step\_def ÄÈ>~5 ' ?ñ>~ 3.4.1 Ä

‡!â =	‡!âB\$ >	‡!â2« »	qAè j0ª	7#
Step_no	#q0;!•PÔ ID	int	V	kK^ È p 1 0 û8 Î
Step_name	#q0;!•PÔ =0	varchar(32)	V	
Limit_time	&L€	int	_	... } Ä Y Ä
Step_des	#q0;!•PÔ yF	varchar(64)	_	
URL	K. Ö ` p	varchar(64)	_	

Step_no	Step_name	Limit_time	Step_des	URL
1	*Aî 0;N©- í Õ *+cB'	10	í Ö *	Flow/ConstructManager.h tml
2	•j Ô C,«Aà	7	•j Ô C	Flow/ConstructManager.html

+ Ñ 9 ÖjavaBean2«,' AîAÑ> Î)à Ä20 6 Å

B'J, )-(Ä,' ž>~5 '5F É javaBean2« Ä# ? Bean5F É?ô93 Å

+ Ñ Öservlet 2«,' AîAÑ> Î)à Ä20 6 Å

B' i ž J ÑM0"r5F É-( Ä,' x fFkEÁ Ä# ? servlet , '5F É?ô93 Å

+ Ñ Ä Ö} N¥M', ' AîAÑ> Î)à Ä20 6 Å

1 Ä N¥M'AîAÑÄ 6 Å

É,' 3P € j \*.p È Î)à . Î)à . 3.4.1 p/jN¥M' Ä



N¥M'D#EçB\$ >

1 Å&é + . 3.4.1 ],' Ô C#q0;!•PÔ È y : ...N© ÈI X #Eé,' k fG 6 ] n/j#q0;  
!•PÔ G>~ Ä

2 Å ). 3.4.1 ],' #q0;!•PÔ Î Ð , ' 'G 6F >| õ › QP¼ Ä

3 Å&é + . 3.4.1 ] .ž Ê 9JP È X#q0;!•PÔ Ê y>~ ]Î Ð 0 '#q0;!•PÔ Ÿ Ä  
 4 Å ). 3.4.1 ],' #q0;!•PÔ PL" , 'G 6F >| ö › QP¼ Ä  
 5 Å&é + . 3.4.1 ] PL" 9JP È X#q0;!•PÔ Ê y>~ ]PL" 7 Ê, '#q0;!•PÔ Ÿ Ä  
 6 Å X\$+ Ð F PL"#q0;!•PÔ @ Ĩ > È g àN¥M' ],' #q0;!•PÔ G>~

2 Ā Í ŽN©- Ĩ7-M0"r, '+X » . ¼#k Ø . Ĩ)à#q0;!•PÔ Ÿ G>~ n/j Ĩ7- È ² .

3.4.2 ¼

3.4.3 p/j Ā Ā6 6 Ā

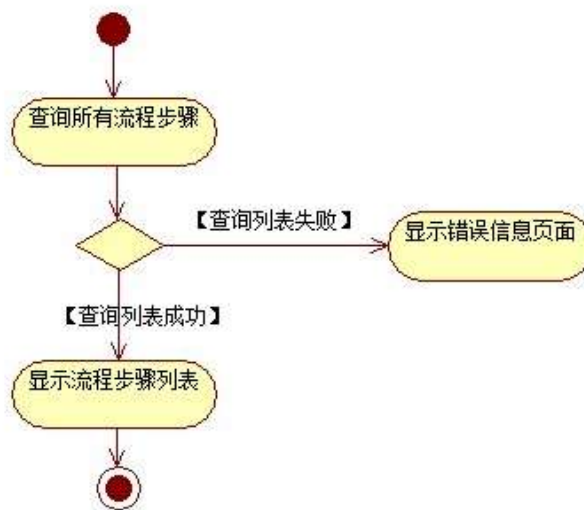
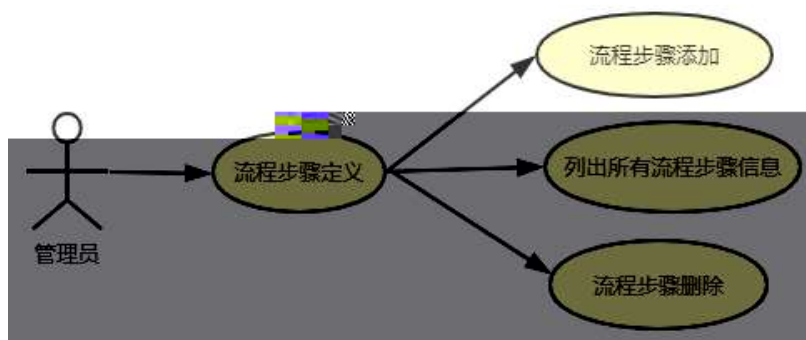

3 Ā Í ŽN©- Ĩ7-M0"r, '+X » . ¼#k Ø . ¼ @#q0;!•PÔ\$+ Ð Ĩ7- È ² .

3.4.2 ¼ 3.4.4 p

/j ĀĀ 6 6 Ā



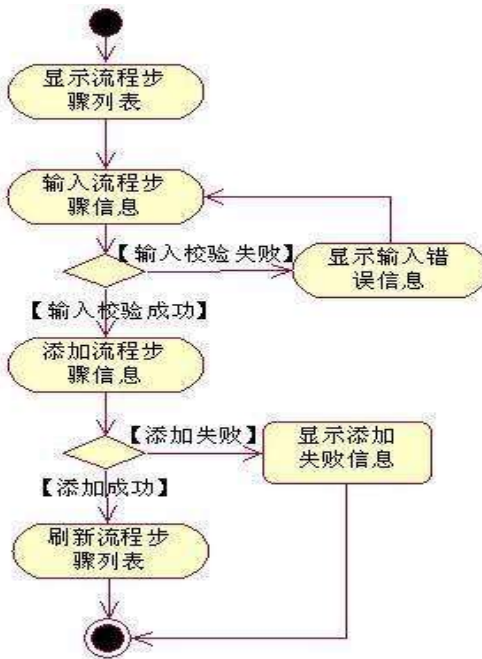

4 Ä Í ŽN©- İ7-M0"r,´+X » . ¼#k Ø . ¼ @#q0;!•PÔ PL" İ7- È ² .  
/j ÄÄ 4 6 Å

3.4.2 ¼ 3.4.5 p

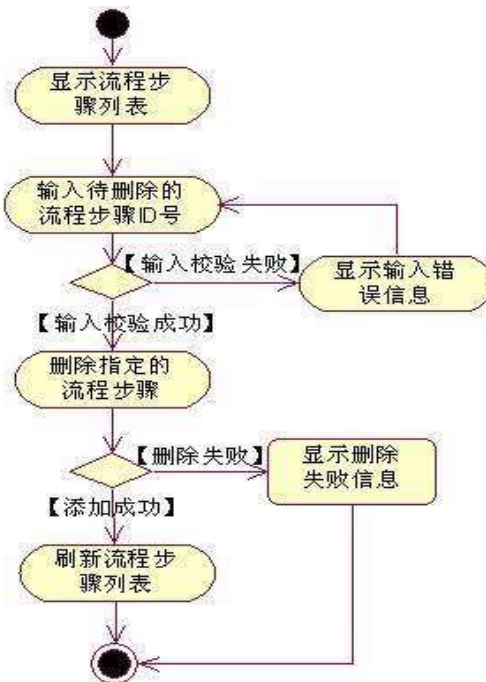

+ Ñ • ÖgzEiE...[ ZÖ =1T" ="Ö- #•\_éNs Ä10 6 Å

1 ÄB3B N©- È ˆN©- 7- O!"ž —>|

2 Ä f 5N©- È =0 j proje ct 4.war

3 Ã G 5çN©- ` tomcat = Ñ ~ ;

oÑ2oÒ ÔB\$ > XÂ6-9"&XeE.ψ

oÑBoÒ\*¼6 `X?; X•5ê8ß& e . 2

oÑBoÒNÁ6ö4^•X?; X•5ê8ß& e . 3

oÑ4oÒZ, ÄM,, xX•5ê8ß& e . 4

B NÎ5L - Æ E+k † | D &1x\*<315 F+^ m ¥ M>ž t/p D\$1 Ö W •

oÑ! oÒ 1!\_2•^®

L¿-p Â6„5•,´-# Ä+X ¼ ÿ °\_,´F 0!• ... , ê ,´+O#k é ?F@\$@ +O F ,C°•  
C° >5•5 6„3+ ö 7 ÄF α• ,+e € v Ñ,´Eö)K ... , i ¶ ê \*L C](™,´\*6 % ,C°•C° J,´  
ê X P5 > ÿ F {L\$ , \$•A ¼F9 \$ Ð ¢7- ¼ i §,´5• :C](™ à é ? È ê < KCã = \*  
g a7-C] `8 !ó ,´v ñ Èp 4 W v j•i ¶ P5 ,´4ÿ:U Q ? Èw Ø \* ¶8 !,´5•  
:C](™ £ ú ) Ä,´ > 1Ñ\*6 £ Äà X v j" 9 ¶4i :C](™ £ ÈM0?± 0 0 † >  
1Ñ\*63+5 È)àQ x,´v ñ ÄÒ ...1y1Ñ\*6 Èk?± İ7- Q † 9 v ñ1Ñ\*6 Ä+X g1Ñ\*6 ÄÒ ...1Ñ\*6 Ä  
ÿ1Ñ\*61y Ä

- œ j É+e € v p > 1Ñ\*63+5 ÈN©- 0 4ô0; ¿ ^ ÈB' Î)à² ; İ7- Ö
- , +X g ÿ G>~ n/j x
- , +X g ÿ,´\$+ Ð Ä

+ Ñ 0 Ö )ß ³G)5ž > webN©- à \* Ä10 6 Å

- 1 Ä!“ .žG}5žLö @ 0 § x
- 2 Ä!“ .žG}5ž Web= Ñ ~ x
- 3 Ä à \* webN©- (project 5)
- 4 ÄG}5žjdbç 4ô &
- 5 Ä , •3P €

+ Ñ ¼ Ö ž Ä,´AîAÑ > Î)à Ä10 6 Å

1 Ä

email	+e €FB1á	varchar(50)	V	
telep hone	+eB '.1	varchar(25)	V	
qqld	QQ'.1	varchar(25)	-	
pwd	ö.1	varchar(25)	V	U AÔ I j 123456
regTime	# ¼ &L\$	datetime	V	U AÔ I j f }3+5 &L\$
question	ö.1 L	varchar(60)	-	
answer	ö.11,, x	varchar(100)	-	
state	_ V ë5	int	V	0 >~ / j ë5 È 1 >~ / j Z ë 5 ÈU AÔ I j 1

2 Å X>~ T\_user •Aà ... È?ñ>~ 3.5.2 Ä

†!á =	†!á
id	1
name	lx
trueName	P m
cardId	220103198203152514
email	lx0315@163.com
telep hone	13609764565
qqld	21231900
pwd	123456
regTime	2007-11-29
question	Ø, +O
answer	= zAù •
state	1

+ Ñ 9 ÖjavaBean2«,' AíAÑ» Î)à Ä20 6 Å

B'J, )-( Ä,' ž>~5 '5F É javaBean2« Ä# ? Bean5F É?ö93 Å

+ Ñ Öservlet 2«,' AíAÑ» Î)à Ä20 6 Å

B' i ž J ÑM0"r5F É-( Ä,' x fFkEÁ Ä# ? servlet , '5F É?ö93 Å

+ Ñ Ä Ö} N¥M', ' AíAÑ» Î)à Ä20 6 Å

1 Ä N¥M'AíAÑ» 4 6 Å

Ë, '3P € j \*.p È Î)à . 3.5.1 Ä3.5.2 p/jN¥M' Ä

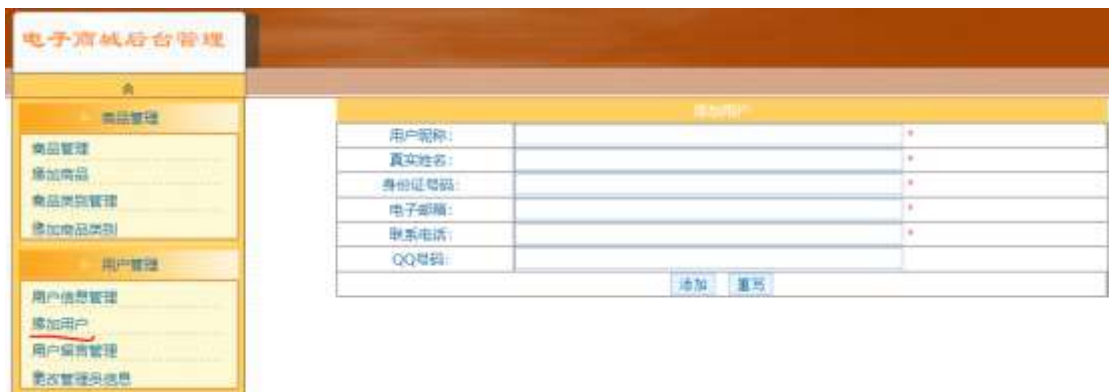
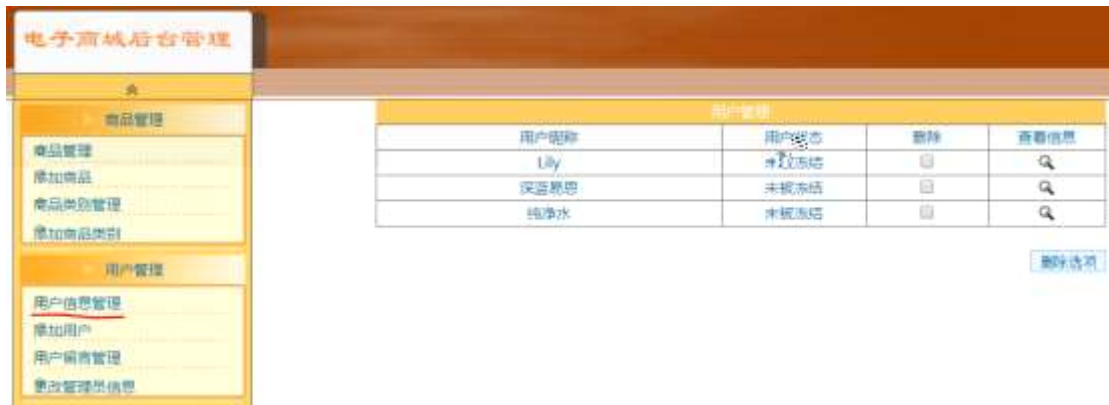

1 Å&é + . 3.5.1 ], ' +X g Ý1Ñ\*6 : ...N© ÈI X #Eé, ' k fG 6 ]n/j+X g Ý G>~ Ä

2 Å&é + . 3.5.1 ] x ?, ' \$+ Ð+X g CµK. Õ È IF • \$+ Ð+X g N¥M' È ² . 3.5.2 p/j Ä

3 Å ). 3.5.2 ] ;'EÃ •G 6F >| õ › QP¼ Ä

4 Å&é+. 3.5.2 ] \$+ Ð 9JP È X+X g ÿ>~ ]Î Ð 0 '+X g ÿ Ä

5 Å+X g ÿ Î Ð @ ï > È 8 Ø Ê } `+X g ÿ 1Ñ\*6 G>~N¥M' È n/j \$ à >, '+X g ÿ

G>~ È². 3.5.1

2 Ä Í ŽN©- İ7-M0 "r, '+X » .¼#k Ø .Î)à+X g ÿ G>~ n/j İ7- È². 3.5.3 ¼ 3.5.4

3.5.3 ¼ 3.5.4

p/j ÄÄ 8 6 Å

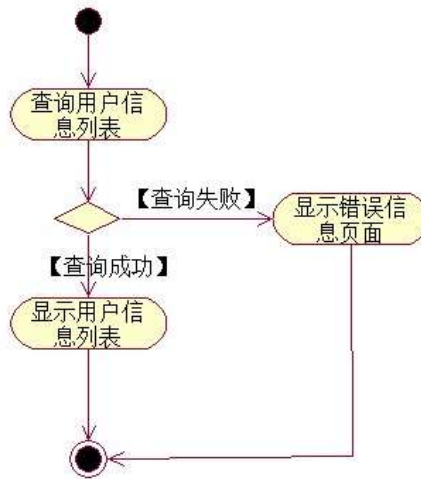
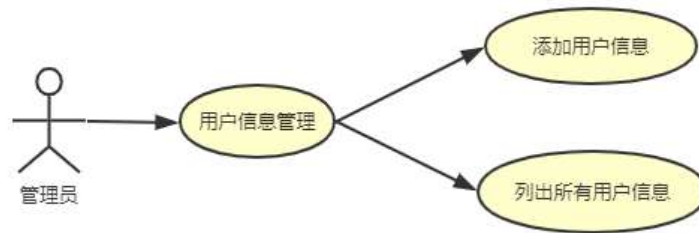

3 Ä Í ŽN©- İ7-M0"r, '+X » .¼#k Ø .¼ @\$+ Ð+X g ÿ İ7- È². 3.5.3 ¼ 3.5.5 p

3.5.3 ¼ 3.5.5 p

/j ÄÄ 8 6 Å

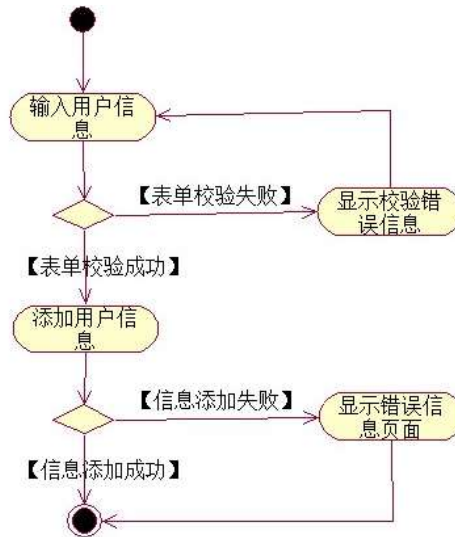

+ Ñ • ÖgzEiE...[ ZÖ =1T" ="Ö- #•\_éNsÄ10 6 Å

1 ÃB3B N©- È ˘N©- 7- O!“ž —>|

2 Ã f 5N©- È =0 j project 5.war

3 Ã G 5çN©- ` tomcat = Ñ ~ ;

oÑ2oÒ ÔB\$ > XÂ6-9"&XeE.V

oÑBoÒ\*4{6 `X?; X•5ê8ß& e . 2

oÑBoÒNÁ6ö4^•X?; X•5ê8ß& e . 3

oÑ4oÒZ, ÄM,, xX•5ê8ß& e . 4

B NÍ5L - Æ E+k † | D &1x\*<315 F+^ m M>ž t/p D ` ð ¥ B W •

oÑ! oÒ !!\_2•^®

L¿-p Â6,,5•,´-# Ä+X ¼ ÿ °\_,´F 0!• ... , ê ,´+O#k é ?F@\$@ +O F ,C°•  
 C° >5•5 6,,3+ ö 7 ÄF α• ,+e € v Ñ,´Eö)K ... , i ¶ ê \*L C](™,´\*6 % ,C°•C° J,´  
 ê X P5 > ÿ F {L\$ , \$•A ¼F9 \$ Ð ¢7- ¼ i §,´5•:C](™ à é ? È ê < KCã = \*  
 g a7-C] `8 !ó ,´v ñ Èp 4 W v j•i ¶ P5 ,´4ÿ:U Q ? Èw Ø \* ¶8 !,´5•  
 :C](™ £ ú) Ä,´ > 1Ñ\*6 £ Äà X v j" 9 ¶4i :C](™ £ ÈM0?± 0 0 † >  
 1Ñ\*63+5 ÈÌ)àQ x,´v ñ ÆÒ ...1y1Ñ\*6 Èk?± İ7- Q † 9 v ñ1Ñ\*6 Ä+X g1Ñ\*6 ÆÒ ...1Ñ\*6 Ä  
 ÿ1Ñ\*61y Ä•œ j É+e € v p > 1Ñ\*63+5 ÈN©- 0 4ó,´0; ¿ ^ ÈB' Î)à ²; İ7- Ö  
 , +X g ÿ G>~ n/j x  
 Z ê+X g ÿ B Ä

+ Ñ 0 Ö)ß ³G)5ž > webN©- à \* Ä10 6 Å

- 1 Ä!“.žG}5žLö @ 0 § x
- 2 Ä!“.žG}5ž Web= Ñ ~ x
- 3 Ä à \* webN©- (project 6)
- 4 ÄG}5žjdbç 4ô &
- 5 Ä , •3P €

+ Ñ ¼ Ö ž Ä,´ AîAÑ > Î)à Ä10 6 Å

- 1 Ä K \* ž Ä JopDBx
- 2 Ä K \* >~
- 1 Ä K \*+X g \* \ ö á>~ Ä T\_user ÄÈ>~5 ´ñ>~ 3.6.1 Ä

‡lá =	‡láB\$ >	‡lá2« »	qAè j0ª	7#
id	+X g5F '	int	V	kK^ È8 Ø ÎK^ G
name	+X g e0	varchar (25)	V	
trueName	-O Î =	varchar (25)	V	
cardId	DÚ -Añ '.1	varchar (18)	V	
email	+e €FP1á	varchar (50)	V	
telep hone	+eB '.1	varchar (25)	V	



qqld	QQ'.1	varchar (25)	_	
pwd	ö.1	varchar (25)	V	U AÔ I j 123456
regTime	# ¼ &L\$	datetime	V	U AÔ I j f }3+5 &L\$
question	ö.1 L	varchar (60)	_	
answer	ö.11,, x	varchar (100)	_	
state	_ V ë5	int	V	0>~/j ë5 È 1>~/j Z ë5 È U AÔ I j 1

2 Å X>~ T\_user •Aà ... È?ñ>~ 3.6.2 Ä

†!å =	†!å I
id	1
name	lx
trueName	P m
cardId	220103198203152514
email	lx0315@163.com
telephone	13609764565
qqld	212319800
pwd	123456
regTime	2007-11-29
question	Ø, '+O
answer	= zAù •
state	1

+ Ñ 9 ÖjavaBean2«,' AîAÑ> Î)à Ä20 6 Å

B'J, )-( Ä,' ž>~5 '5F É javaBean2« Ä# ? Bean5F É?ô93 Å

+ Ñ Öservlet 2«,' AîAÑ> Î)à Ä20 6 Å

B' i ž J ÑM0"r5F É-( Ä,' x fFKEÁ Ä# ? servlet , '5F É?ô93 Å

+ Ñ Ä Ö} N¥M', ' AîAÑ> Î)à Ä20 6 Å

1. 系统管理

3.6.1 用户管理

3.6.2 商品管理



2. 商品管理

3.6.1 商品管理

3.6.2 商品类别管理

3.6.3 商品管理

3. 订单管理

3.6.1 订单管理

3.6.2 订单管理

3.6.3 订单管理

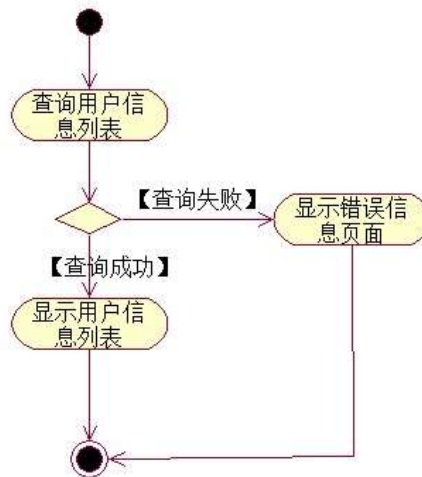
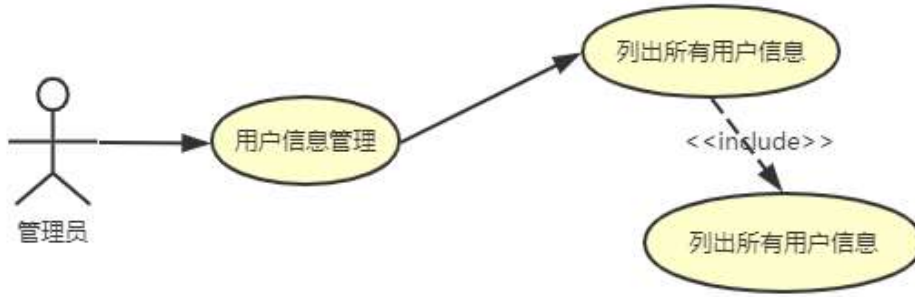

3 Ä Í ŽN©- İ7-M0"r, ' +X » . ¼#k Ø . ¼ @+X g Ÿ B İ7- È² .  
/j ÄÄ 8 6 Å

3.6.3 ¼ 3.6.5 p

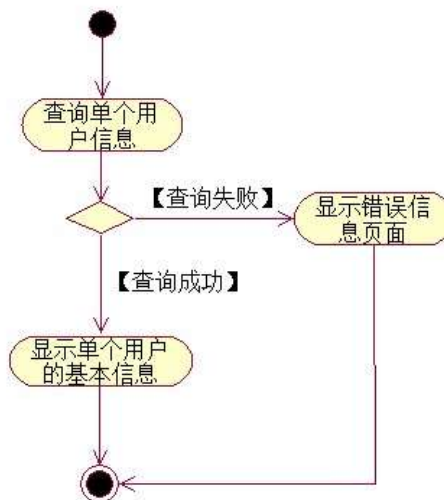

+ Ñ • ÖgzEiE...[ ZÖ =1T" ="Ò- #•\_éNsÄ10 6 Å

1 ÃB3B N©- È ˘N©- 7- O!“ž —>|

2 Ã f 5N©- È =0 j project 6.war

3 Ã G 5çN©- ` tomcat = Ñ ~ ;

oÑ2oÒ ÔB\$ > XÂ6-9"&XeE.V1

oÑBoÒ\*4{6 `X?; X•5ê8ß& e . 2

oÑBoÒNÁ6ö4^•X?; X•5ê8ß& e . 3

oÑ4oÒZ, ÄM,, xX•5ê8ß& e . 4

B NÎ5L - Æ E+k † | D &1x\* <315 F+^ m+•@6 M>ž t/p D+•@6 B W •

( 1 ) 任务描述

L¿-p Â6,,5•,´¯# Ä+X ¼ ÿ °\_,´F 0!• ... , ê ,´+O #k é ?F@\$@ +O F,C° •  
C° >5•5 6,,3+ ö 7 ÄF ¢• ,+e€ v Ñ,´Eõ)K ... , i ¶ ê \*L C](™,´\*6 % ,C° •C° J,´  
ê X P5 > ÿ F {L\$ , \$•A ¼F9 \$ Ð ¢7- ¼ i §,´5•:C](™ à é ? È ê < KCã = \*  
g a7-C] `8 !ó ,´v ñ Èp 4 W v j •i ¶ P5 ,´4ÿ:U Q ? Èw Ø \* ¶8 !,´5•  
:C](™ £ È)à X v jM0?± 0 0 ‡ v p,´ > 1Ñ\*63+5 ÈÎ)àQ x,´1Ñ\*6 Èk?± Ì7- Q  
‡ 9 v ñ1Ñ\*6 Ã+X g1Ñ\*6 ÃAÒ ...1Ñ\*6 Ã ÿ1Ñ\*61y Ä  
•œ j É+e € v p > 1Ñ\*63+5 ÈN©- 0 4ô,´0; ¿ ^ ÈB' Î)à² ; Ì7- Ö  
, +X g+‰@0 G>~ n/j x  
+X g+‰@0 ÿ B Ä  
+ Ñ 0 Ö )ß³G}5ž > webN©- à \* Ä10 6 Å  
1 Ä!“ .žG}5žLö @ 0 § x Web  
webN©- }5ž Web



4 Å X>~ T\_message •Aà ... È?ñ>~ 3.7.4 Ä

>~ 3.7.4 +%@0 Y>~ Ä\_messageAà ...

id	userId	title	content	time
1	1	-2} J A 5FÞ Û	A # 2 \ - ÈB'L J AJá 5 FÞF1 ` æ Û	2014-11-12

N¥M'D#EœB\$ >

1 Å&é + . 3.7.1 ],' +X g+%o@0 : ...N© Èl X #Eé,' k fG 6 ] n/j+X g+%o@0  
G>~ Ä

2 Å&é + . 3.7.1 ]# x,' -; CµK. Õ ÈF • +X g+%o@0 -; N¥M' È . 3.7.2  
p/j

2 ÄÍ žN©- İ7-M0"r,'+X » . ¼#k Ø . İ)à+%o@0 Ÿ G>~ n/j İ7- È² . 3.7.3 ¼3.7.4  
p/j ÄÄ 8 6 Å

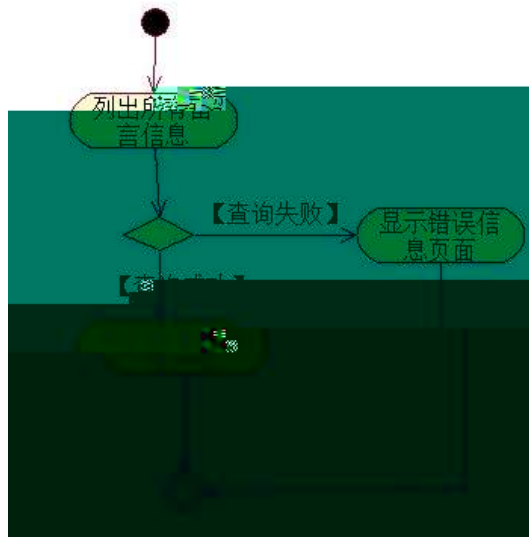
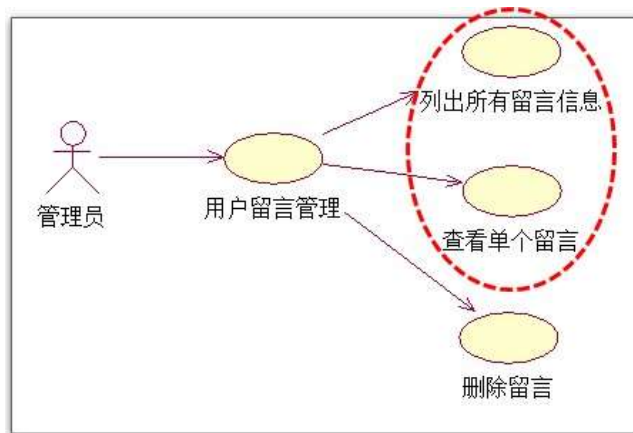

3 ÄÍ žN©- İ7-M0"r,'+X » . ¼#k Ø . ¼ @ ... Z+%o@0 Ÿ -; İ7- È² . 3.7.3 ¼3.7.5  
p/j ÄÄ 8 6 Å



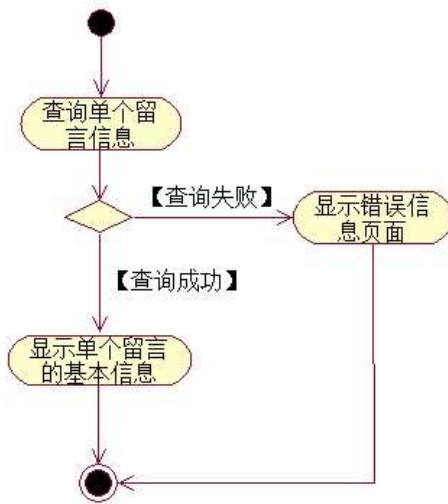

+ Ñ • ÖgzEiE...[ZÖ =1T" ="Ò- #•\_éNs Ä10 6 Å

1 ÃB3B N©- È `N©- 7- O!" .ž —>|

2 Ã f 5N©- È =0 j project 7.war

3 Ã G 5çN©- ` tomcat = Ñ ~ ;

oÑ2oÒ ÔB\$ > XÂ6-9"&XeE.V1

oÑBoÒ\*¼{6 `X?; X•5ê8ß& e . 2

oÑBoÒNÁ6ö4^•X?; X•5ê8ß& e . 3

oÑ4oÒZ, ÄM,, xX•5ê8ß& e . 4

## B NÍ5L - Æ E+k † | D &1x\*<315 F+^ m M>ž t/p D VLš W •

oÑ! oÒ !!\_2•^®

L¿-p Â6,,5•,´ ¯# Ä+X ¼ Ÿ ° \_,'F 0!• ... , ê ,'+O#k é ?F@\$@ +O F ,C° •  
 C° >5•5 6,,3+ ö 7 ÄF α• ,+e € v Ñ,´Eö)K ... , i ¶ ê \*L C](™,´\*6 % ,C° •C° J,´  
 ê X P5 > Ÿ F {L\$ , \$•A ¼F9 \$ Ð ¢7- ¼ i §,´5•:C](™ à é ? È ê < KCã = \*  
 g a7-C] `8 !ó ,´v ñ Èp 4 W v j • i ¶ P5 ,´4ÿ:U Q ? Èw Ø \* ¶8 !,´5•  
 :C](™ £ È)à X v jM0?± 0 0 ‡ v p,´ > 1Ñ\*63+5 ÈÎ)àQ x,´1Ñ\*6 Èk?± İ7- Q  
 ‡ 9 v ñ1Ñ\*6 Ä+X g1Ñ\*6 ÄÄÒ ...1Ñ\*6 Ä Ÿ1Ñ\*61y Ä  
 •œ j É+e € v p > 1Ñ\*63+5 ÈN©- 0 4ð,´0; ¿ ^ ÈB' Î)à²; İ7- Ö  
 , +X g Ÿ G>~ n/j x  
 +X g Ÿ PL" Ä

### + Ñ 0 Ö)ß ³G)5ž > webN©- à \* Ä10 6 Å

- 1 Ä!“.žG}5žLö @ 0 § x
- 2 Ä!“.ž G}5žWeb= Ñ ~ x
- 3 Ä à \* webN©- (project 8)
- 4 ÄG}5žjdbc 4ô &
- 5 Ä , •3P €

### + Ñ ¼ Ö ž Ä,´AîAÑ > Î)à Ä10 6 Å

- 1 Ä K \* ž Ä JopDBx
- 2 Ä K \* >~
- 1 Ä K \* +X g \* \ ö å>~ Ä T\_user ÄÈ>~5 ´ñ>~ 3.8.1 Ä

‡!á =	‡!áB\$ >	‡!á2« »	qAè j0ª	7#
id	+X g5F '	int	V	kK^
name	+X g e0	varchar (25)	V	
trueName	-O Í =	varchar (25)	V	
cardId	DÛ -Añ '.1	varchar (18)	V	
email	+e €FP1á	varchar (50)	V	
telephone	+eB '.1	varchar (25)	V	
qqId	QQ'.1	varchar (25)	-	

pwd	ö.1	varchar (25)	V
regTime	# ¼ &L\$	datetime	V
question	ö.1 L	varchar (60)	–
answer	ö.11,, x	varchar (100)	–
state	_ V ë5	int	V

2 Å K \*+X g+%@01Ñ\*67TTpmessage(Å 5 ?ñ3X\$378!p Å)

‡lå =	‡låB\$ >	‡lå2« »	qAè j0 <sup>a</sup>
id	+%>@05F '	int	V
userId	+%>@0+X g5F '	int	V
title	+%>@0 7NÈ	varchar (200)	V
content	+%>@0 µ é	text	V

4 Å X>~ T\_message •Aà ... È?ñ>~ 3.8.4 Ä

id	userId	title	content	time
1	1	-2} J A 5Fp Û	A # 2 \ - ÈB'L J AJá 5FpF1 `æ Û	2014-11-12
2	1	à1á 9 9L , ' G Û	B'L I È , ' à1á 9 9L , "Ñ Û 9 W éGy, "Ñ Û	2014-12-01
3	1	à1á 0 W éGy _ J W Û	à1á 0 W éGy _ J W Û ð x ñ(  , ' Û 5F F1 `æ G Û	2014-12-01

+ Ñ 9 ÖjavaBean2« , ' AîAÑ> Î)à Ä20 6 Å

B'J, )-( Ä, ' ž>~5 '5F É javaBean2« Ä# ? Bean5F É?ô93 Å

+ Ñ Öservlet 2« , ' AîAÑ> Î)à Ä20 6 Å

B' i ž J ÑM0"r5F É-( Ä, ' x fFKEÁ Ä# ? servlet , '5F É?ô93 Å

+ Ñ Ä Ö} N¥M' , ' AîAÑ> Î)à Ä20 6 Å

1 Ä N¥M' AîAÑ 4 6 Å

È, '3P € j \*.p È Î)à . 3.8.1 p/jN¥M' Ä

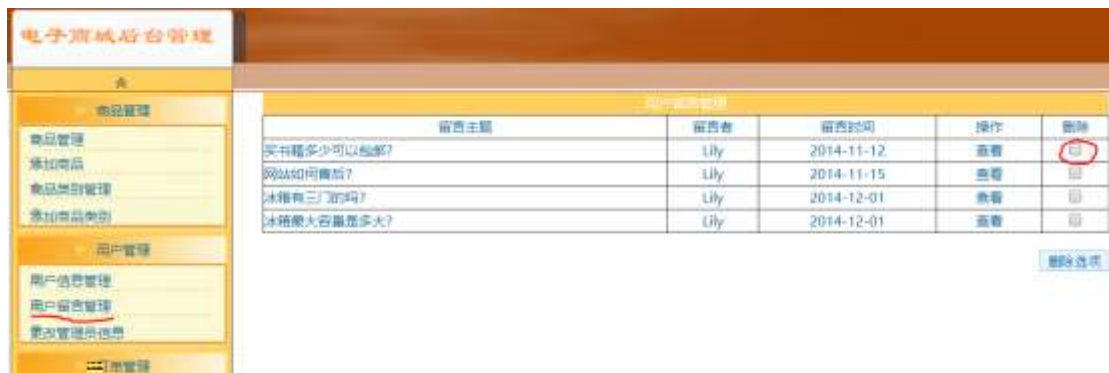

N¥M'D#EœB\$ >

1)&é + . 3.8.1 ], ' +X g+‰@01Ñ\*6 ...N© ÈI X #Eé, ' k fG 6 ] n/j+X g+‰@0

ÿ G>~ x

2)&é + . 3.8.1 ]# x, ' PL" , ' JF9 v 9Jp È F9 ?± \_ PL", ' >| Èf >&é + ;

é,´ PL"F9N© 9Jp £ ID# \* PL".žAÔ )B v.žAÔ \_ V PL" x

3)&é+.žAÔ)B v,´] .ž Ê 9Jp ÈX+%@0 Ÿ>~ ] PL" 0 ' F65 J '+%@0 Ÿ ÄP

L" ¼" > `+%@0 Ÿ G>~N¥M' g à Ç` PL" {>,´+%@0 Ÿ G>~ È². 3.8.1 p/j

2 ÄÍ žN©- İ7-M0"r,´+X » .¼#k Ø . İà+%@0 Ÿ G>~ n/j İ7- È². 3.8.2 ¼3.8.3

p/j ÄÄ 8 6 Ä

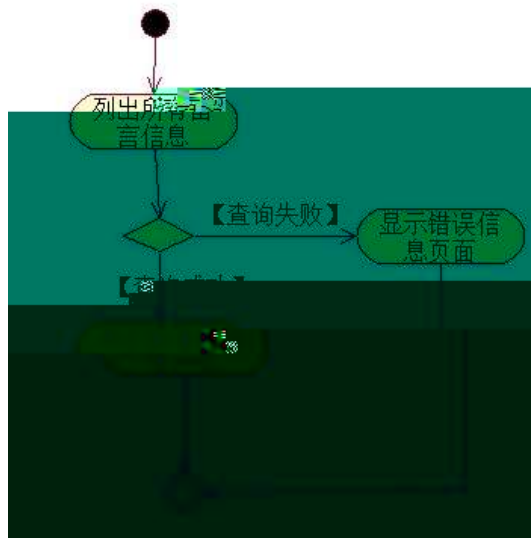
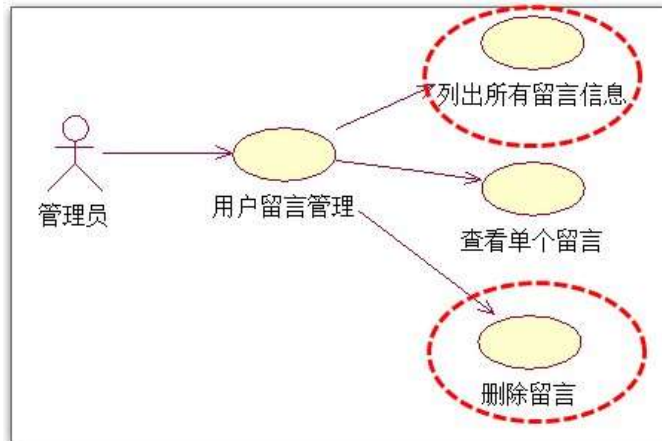

3 Ä Í žN©- İ7-M0"r,´+X » .¼#k Ø .¼ @+%@0 Ÿ PL" İ7- È². 3.8.2 ¼3.8.4 p

/j ÄÄ 8 6 Ä

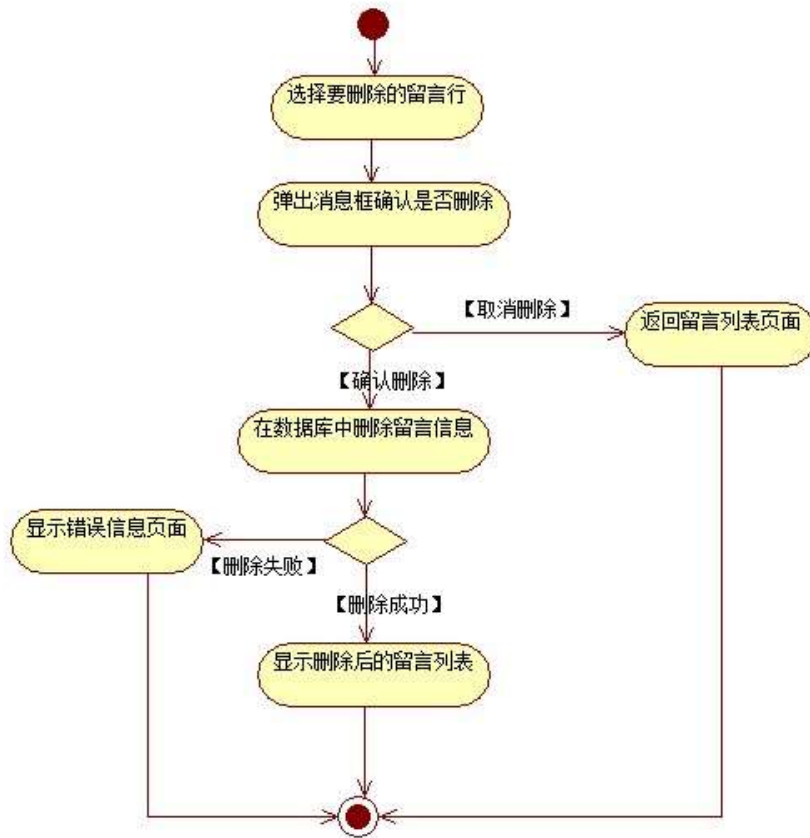

+ Ñ • ÖgzEiE...[ ZÖ =1T" ="Ò- #•\_éNs Ä10 6 Å

1 ÄB3B N©- È ÑN©- 7- O!" .ž —>|

2 Ä f 5N©- È =0 j project 8.war

3 Ä G 5çN©- ` tomcat = Ñ ~ ;

oÑ2oÒ ÔB\$ > XÂ6-9"&XeE.∨

oÑBoÒ\*4{6 `X?; X•5ê8ß & e . 2

oÑBoÒNÁ6ö4^•X?; X•5ê8ß& e . 3

oÑ4oÒZ, ÄM,, xX•5ê8ß& e . 4

## B NÍ5L - Æ E+k † | D &1x\*< F ç € M>ž t/p D VLŠ W •

oÑi oÒ 1!\_2•^®

Lç-p Â6,,5•,´# Ä+X ¼ ÿ °\_,´F 0!• ... , ê ,´+O#k é ?F@\$@ +O F ,C°•  
 C° >5•5 6,,3+ ö 7 ÄF α• ,+e € v Ñ,´Eö)K ... , i ¶ ê \*L C](™,´6 % ,C°•C° J,´  
 ê X P5 > ÿ F {L\$ , \$•A ¼F9 \$ Ð ¢7- ¼ i §,´5•:C](™ à é ? È ê < KCã = \*  
 g a7-C] `8 !ó ,´v ñ Èp 4 W v j • i ¶ P5 ,´4ÿ:U Q ? Èw Ø \* ¶8 !,´5•  
 :C](™ £ È)à X v jM0?± 0 0 ‡ v p,´ > 1Ñ\*63+5 ÈÌ)àQ x,´1Ñ\*6 Èk?± Ì7- Q  
 ‡ 9 v ñ 1Ñ\*6 Ä+X g1Ñ\*6 ÄÄÒ ...1Ñ\*6 Ä ÿ1Ñ\*61y Ä  
 •œ j É+e € v p > 1Ñ\*63+5 ÈN©- 0 4ð,´0; ç ^ ÈB' Î)à²; Ì7- Ö  
 , œ z ÿ G>~ n/j x  
 , œ z ÿ PL" Ä

### + Ñ 0 Ö)ß ³G}5ž > webN©- à \* Ä10 6 Ä

- 1 Ä!“žG}5žLö @ 0 § x
- 2 Ä!“žG}5ž Web= Ñ ~ x
- 3 Ä à \* webN©- (project 9)
- 4 ÄG}5žjdbc 4ð &
- 5 Ä , •3P €

### + Ñ ¼ Ö ž Ä,´AîAÑ > Î)à Ä10 6 Ä

- 1 Ä K \* ž Ä JopDBx
- 2 Ä K \* >~
- 1 Ä K \* œ z ÿ>~ (T\_notice) È>~5 ´ñ >~ 3.9.1 Ä

‡!á =	‡!áB\$ >	‡!á2« »	qAè j0ª	7#
Id	œ z ÿ5F '	int	V	kK^ È8 Ø ÎK
Title	œ z 7NÈ	varchar (200)	V	
Content	œ z µ é	Text	V	
Time	œ z &L\$	Datetime	V	U AÔ j f }3+5 &L\$

2 Ä X>~ T\_notice • ;Aà ... È?ñ>~ 3.9.2 Ä

Id	Title	Content	Time
1	4ø ± 3 ? &4ø ± ' Å'	~j 5 È = • Ø ðN« > Ä È ó Ø È = ²>  Ø !	2015-06-09
2	ü 11(©'	{j ü 11 ' à&é' È 0ûF 4Ò 5 Ä	2015-11-05
3	O µ ü 12 W	ü q 0 " @ j ¶ " È ü q ¼ } _4ÿ " ½ = Ñ = J ' !i È CXGÿ = J #k Ø5Y"d ½	2015-12-02

+ Ñ 9 ÖjavaBean2«,' AîAÑ> Î)à Ä20 6 Å

B'J, )-( Ä,' ž>~5 '5F É javaBean2« Ä# ? Bean5F É?ô93 Å

+ Ñ Öservle t 2«,' AîAÑ> Î)à Ä20 6 Å

B' i ž J ÑM0"r5F É-( Ä,' x fFKEÁ Ä# ? servlet , '5F É?ô93 Å

+ Ñ Ä Ö} N¥M', ' AîAÑ> Î)à Ä20 6 Å

1 Ä N¥M'AîAÑ4 6 Å

È,'3P € j \*.p È Î)à . 3.9.1 p/jN¥M' Ä



. 3.9.1 œ z Ÿ G>~N¥M'

N¥M'D#EœB\$ >

1) &é + . 3.9.1 p/jN¥M' Eé ,8Z ' ],' œ z1Ñ\*6 È I X #Eé,' k fG 6 n/j œ

z Ÿ G>~N¥M' x

2)&é + . 3.9.1 ] x,' =F9 , 'JF9 v 9JÐ È F9 ?± \_ PL", ' >| Èf >&é + ;



é, PL" F9N© 9JP £ I i \* PL".žAÔ )B v x

3)&é + PL".žAÔ v, .ž Ê 9JP È X œ z Ÿ>~ ] PL" 0 ' F65 J ' œ z Ÿ Ä P

L" ¼" > ` œ z Ÿ G>~ N¥M' g à Ç ` PL" { >, ' œ z Ÿ G>~ È². 3.9.1 p/j

2 Ā Í žN©- Ī7-M0"r, '+X » . ¼#k Ø . Ĩ)à œ z Ÿ G>~ B Ī7- È². 3.9.2 ¼ 3.9.3

p/j ÄÄ 8 6 Å

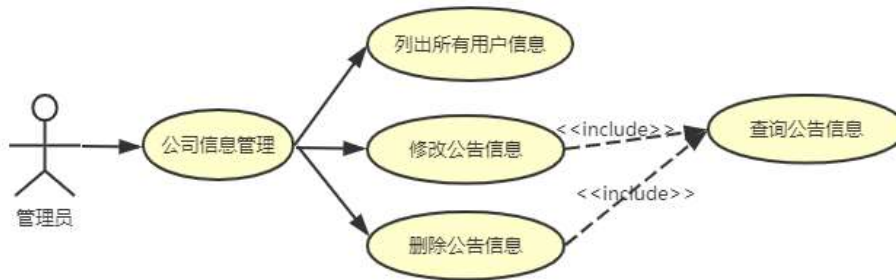

. 3.9.2 œ z Ÿ Ĩ1Ñ\*6+X » .

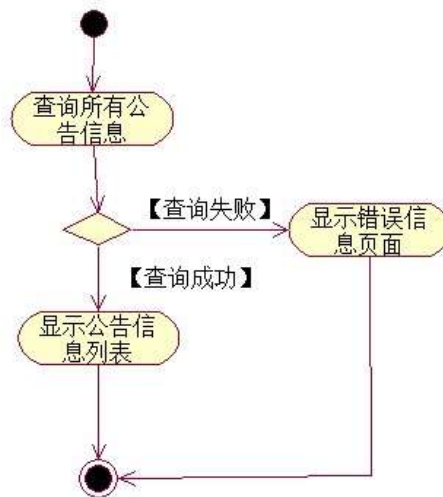

. 3.9.3 œ z Ÿ G>~ n/j#k Ø .

3 Ā Í žN©- Ī7-M0"r, '+X » . ¼#k Ø . Ĩ)à œ z Ÿ PL" Ī7- È².

3.9.2 ¼ 3.9.4 p

/j ÄÄ 8 6 Å

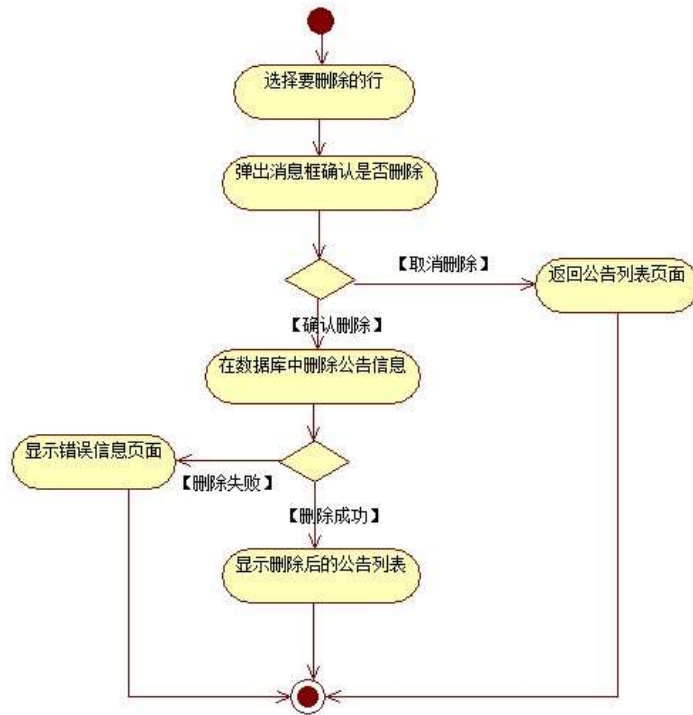

3.9.4 删除公告

1. 选择要删除的公告

2. 弹出消息框确认是否删除

3. 在数据库中删除公告信息

4. 显示删除后的公告列表

1. 选择要删除的公告

2. 弹出消息框确认是否删除

3. 在数据库中删除公告信息

4. 显示删除后的公告列表

# B NÎ5L - Æ E+k † | D &1x\*< F ç € M>ž t/p D\$1 Ö W •

oÑ! oÒ 1!\_2•^®

Lç-p Â6,,5•,´-# Ä+X ¼ ÿ °\_,´F 0!• ... , ê ,´+O#k é ?F@\$@ +O F ,C°•  
 C°>5•5 6,,3+ ö 7 ÄF α• ,+e € v Ñ,´Eö)K ... , i ¶ ê \*L C](™,´\*6 % ,C°•C° J,´  
 ê X P5 > ÿ F {L\$ , \$•A ¼F9 \$ Ð ¢7- ¼ i \$,´5•:C](™ à é ? È ê < KCã = \*  
 g a7-C] `8 !ó ,´v ñ Èp 4 W v j •i ¶ P5,´4ÿ:U Q ? Èw Ø \* ¶8 !,´5•  
 :C](™ £ È)à X v j M0?± 0 0 ‡ v p,´ > 1Ñ\*63+5 ÈÎ)àQ x,´1Ñ\*6 Èk?± Ì7- Q  
 ‡ 9 v ñ 1Ñ\*6 Ä+X g1Ñ\*6 ÄÄÒ ...1Ñ\*6 Ä ÿ 1Ñ\*61y Ä  
 •œ j É+e € v p > 1Ñ\*63+5 ÈN©- 0 4ð,´0; ç ^ ÈB' Î)à²; Ì7- Ö  
 , œ z ÿ G>~ n/j x  
 œ z ÿ,´\$+ Ð Ä

## + Ñ 0 Ö)ß ³G}5ž > webN©- à \* Ä10 6 Ä

- 1 Ä!“žG}5žLö @ 0 § x
- 2 Ä!“žG}5ž Web= Ñ ~ x
- 3 Ä à \* webN©- (project 10)
- 4 ÄG}5žjdbc 4ð &
- 5 Ä , •3P €

## + Ñ ¼ Ö ž Ä,´AîAÑ > Î)à Ä10 6 Ä

- 1 Ä K \* ž Ä JopDBx
- 2 Ä K \*>~
- 1 Ä K \* œ z ÿ>~ (T\_notice) È>~5 ´ñ>~ 3.10.1 Ä

‡!á =	‡!áB\$ >	‡!á2« »	qAè j0ª	7#
Id	œ z ÿ5F '	int	V	kK^ È8 Ø ÎK
Title	œ z 7NÈ	varchar(200)	V	
Content	œ z µ é	Text	V	
Time	œ z &L\$	Datetime	V	U AÔ j f }3+5 &L\$

2 Ä X>~ T\_notice • ;Aà ... È?ñ>~ 3.10.2 Ä

Id	Title	Content	Time
1	4ø ± 3 ? &4ø ± ' Å'	~j 5 È = • Ø öN« > Ä È ó Ø È = ²>  Ø !	2015-06-09
2	ü 11(©'	{j ü 11 ' à&é ' È 0üF 4Ò 5 ½	2015-11-05
3	O µ ü 12 W	ü q 0 " @ j ¶ " È ü q ¼ } _4ÿ " ½ = Ñ = J ' li ÈCXGÿ = J #k Ø5Y"d ½	2015-12-02

+ Ñ 9 ÖjavaBean2«,' AîAÑ> Î)à Ä20 6 Å

B'J, )-(Ä,' ž>~5 '5F È javaBean2« Ä# ? Bean5F È?ô93 Å

+ Ñ Öservlet 2«,' AîAÑ> Î)à Ä20 6 Å

B' i ž J ÑM0"r5F È-(Ä,' x fFKEÁ Ä# ? servlet , '5F È?ô93 Å

+ Ñ Ä Ö} N≠M', ' AîAÑ> Î)à Ä20 6 Å

1 Ä N≠M'AîAÑ> Î)à Ä20 6 Å

È,'3P € j \*.p È Î)à . 3.10.1 Ä3.10.2 p/jN≠M' Ä



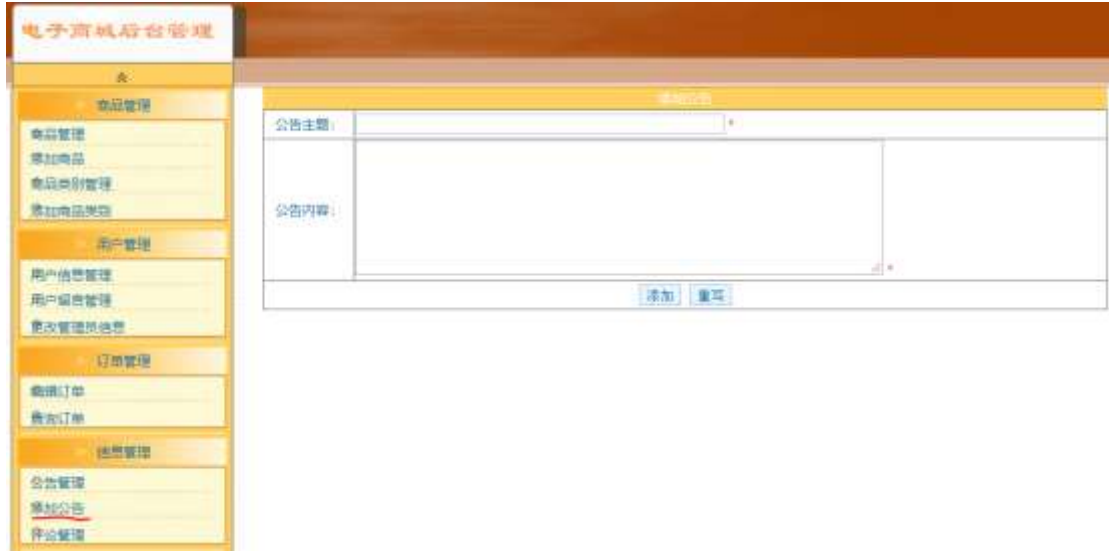

**需求分析**

1) 需求分析。3.10.1 公告信息管理需求分析。公告信息管理需求分析。公告信息管理需求分析。公告信息管理需求分析。

2) 需求分析。3.10.1 公告信息管理需求分析。公告信息管理需求分析。公告信息管理需求分析。公告信息管理需求分析。

3) 需求分析。3.10.2 公告信息管理需求分析。公告信息管理需求分析。公告信息管理需求分析。公告信息管理需求分析。

需求分析。3.10.1 公告信息管理需求分析。

公告信息管理需求分析。公告信息管理需求分析。公告信息管理需求分析。公告信息管理需求分析。

3.10.3 公告信息管理需求分析。

3.10.4 公告信息管理需求分析。

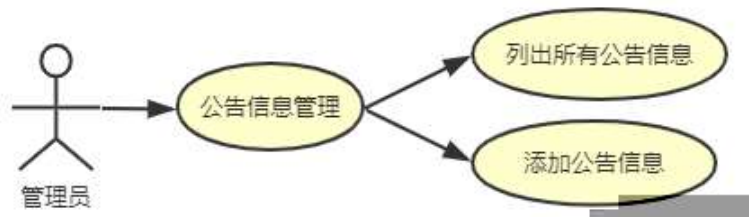

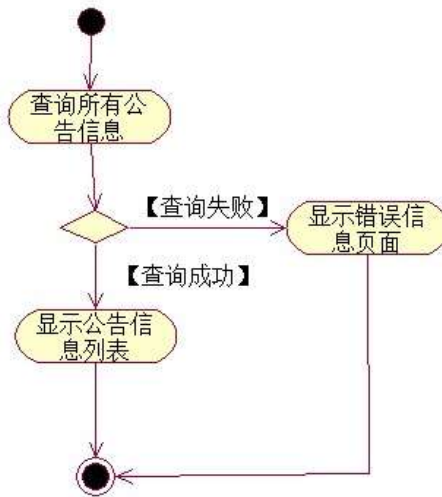

3 ÄÍ žN©- Ī7-M0"r, '+X » . ¼#k Ø . Ĩ)à œ z Ÿ\$+ Đ Ī7- È² .  
/j ÄÄ 8 6 Ä

3.10.3 ¼3.10.5 p

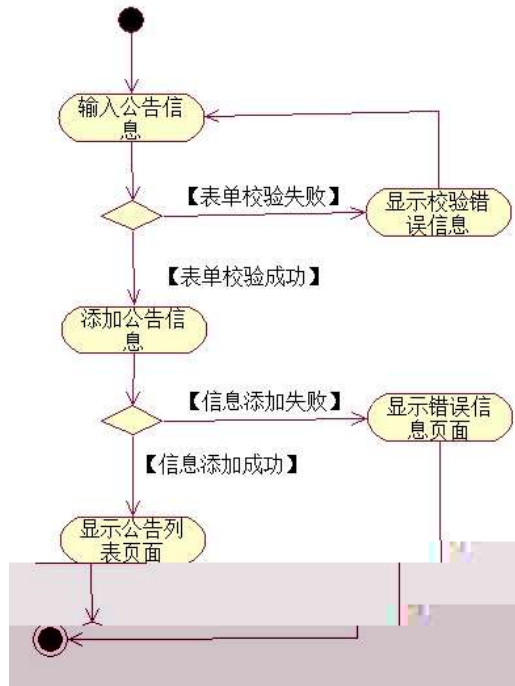

+ Ñ • ÖgzEiE...[ ZÖ =1T" ="Ò- #•\_éNsÄ10 6 Ä

1 ÄB3B N©- È Ñ©- 7- O!"ž —>|

2 Ä f 5N©- È =0 j project 10.war

3 Ä G 5çN©- ` tomcat = Ñ ~ ;

oÑ2oÒ ÔB\$ > XÂ6-9"&XeE.∇

oÑBoÒ\*∖4{6 'X?; X•5ê8ß& e . 2

oÑBoÒNÁ6ö4^•X?; X•5ßß& e . 3

oÑ4oÒZ, ÄM,, xX•5ê8ß& e . 4

0 Ä M V P e, ° Z H E + ^ 6 W • L z <

Lt ... 1 œ ñ Ô

1,, x 1,, NÈ · & , ' ? Ô Ä B ' 9 ; ? ± " r K \* 1,, NÈ · & i ¼ 1,, NÈ · & Ö

① K \* 1,, NÈ · & i

K \* 63+O ' - NÈ ' - = , ' 1,, NÈ · & i È ^ n p 9 1,, NÈ · & È » ² Ö  
-2-1\ F -3-1\

② K \* 1,, NÈ · &

a Ä N © - \$ Ä · &

K \* project € · & i È ² Ö -3-1\ project \ È ^ n © -  
p 9 \$ Ä . 1 Ä

b Ä ž Ä 7 - - &

K \* bak € · & i È ² -3-1\ bak È ^ n ž Ä 7 - sql  
· & È ³ + X ¾ % 8 L 5 § & È F İ F > | ) ß ³ Ä ž Ä 7 - - & È I " L " - ( Ä , ' ° \_  
6 Ä

c Ä 1,, § · &

K \* 1,, § · & i È ² -3-1\ 1,, § \ È 6 web © - B NÈ → O  
1,, § . docx · & = f ` B - ... ; È F > | E ÷ 0 ; ] , ' • ... Z . È ÿ Z İ 7 - õ N « 9 · ‡ B \$  
> ú T P x İ Z . È à Î 0 ; İ 7 - È ± " r 9 à Î { } , ' Z . ¼ à Î  
@ İ > , ' Z . ú · ‡ B \$ > È ² n / j 0 ; İ 7 - È ± " r 9 n / j { } , ' Z . ¼ n  
/ j @ İ > , ' Z . ú · ‡ B \$ > Ä

③ Ô 1,, NÈ · &

6 63+O ' - NÈ ' · & i f 5 È ' @ 63+O ' - NÈ ' 5 \$ 5 · & È ² Ö  
-3-1 U D U F -3-1 U D U È 6 B · & 9 ? ± " r F

> | : P Ä



Lt ... 2 Î í ' &  
 pMO, 'Eÿ.œ &Aî 7 ² ;>~ Ä

¿ '	Aî 7 Æÿ & =0	?ô l / ° _ ò Ã+XFD	7#
1	AÑ1Ç j	CPUG§-ī 5 : È μ ^ 8G : È win7/win10 ý Œ3+5	+X ¼Eÿ & 0 ¼Eÿ &G 5ç È!ÿ ê 0
2	Of ice Ã 4/ýEÃ •#	5F É . “	
3	eclipse ÄMarsÅ È tomcat7.0 Èjd k1.8 È	Eÿ & 0	ò63 ê ^ +F9 0/ý 0 §
4	Tomat = Ñ ~	Web= Ñ ~	+X ¼ Î)àEÿ &N©- G 5ç ¼ F >
5	mysql navicat	ž Ã1Ñ*63+5	
6	JDK^ Ù . “	^ Ù . “	ò63 ê ^ Ñ+X ^ Ù . “

Lt ... 3 63 h &Gÿ  
 63 h &L\$ j 150 6Jİ Ä

Lt ... 4 Aô64ö l  
 ZÅ! gzEi o#)ß ³G}5ž > webN©- à \* Ä10 6 Å

2

--	--	--	--

1

6

6



ZÅ! gz%ö#servletK|E...Z¿Zç \*ÿB± 20 ! o

5

1	ServletK E...Z¿Zç	20	servlet 20

ZÅ! gz • o#N"ñgvfcZ¿Zç \*ÿB±o 20 ! o

6

1		4	2 / , 1 /
2		16	16 4 / 2 /

ZÅ! gz no#\_éNø 10 ! o

7

1		5	5
2		5	http://xxxxx/ 5

ZÅ! gz o#OM L!\)o 10 ! o

8

1		5	1 1 1
2		5	1 1 2 1

9"&X%Ü &û •7G6.1•60E..web -•D). "Ò

B NÎ5L - Æ E 7 P ¥1x\*<315 F Ž ¥ M>ž t/p D VLš W •

oÑ! oÒ !!\_2•^®

L¿-p Ÿ°\_X 4 ZN¶ ,´ = Ý ž ú È 1 J Ÿ FF 0; • Ð ¶7J!• Ä WGÿ 1 J4ç4ç  
Ð W) Ÿ F \*Aî,´ ÅCt È Ö , 1 J Ÿ1Ñ\*63+5 é ĩ 1 J Î & `¶@ 1 J ^ ,´-( £  
Ÿ È 9— @ ^ ) Ÿ,´M0"r ú & PF15 M0?±,´ ê , ĩG÷ ö.ž Ä ú & Ä 9 x,´G 5ç ¼ -(  
Ä,´ Ä ) Ú í Ä j ¶ Q 1 J 1Ñ\*6"d £ ¼ Œ x)· È 2EŸ & 1 J ä È 0 0 ‡ 1 J  
Ÿ1Ñ\*63+5 È k?± ĩ7- Q ‡ 5 9 ^ Ÿ1Ñ\*6 Ä G L Ÿ1Ñ\*6 Ä Ç } Ÿ1Ñ\*6 Ä 8 <  
Ÿ1Ñ\*6 Ä ê » “ x1Ñ\*6 Ä3+5 1Ñ\*61y Ä

- Œ j É 1 J Ÿ1Ñ\*63+5 È N©- 0 4ô,´0; ¿ ^ È B' Î)à²; ĩ7- Ö
- , ^ Ÿ G>~ n/j x
- , ^ Ÿ PL" Ä

+ Ñ 0 Ö)ß ³G)5ž > webN©- à \* Ä10 6 Ä

- 1 Ä!“ .žG)5žLö @ 0 § x
- 2 Ä!“ .žG)5ž Web= Ñ ~ x
- 3 Ä à \* webN©- (project 1)
- 4 Ä , •Ct\$Ä · & ],´ v æ 5
- 5 Ä, • applicationContext.xml Ämybatis-config.xml Äspringmvc-config.xml 1y  
 -( £G)5ž · & ! ) i-( £ µ é
- 6 Ä , •5•N¥3P €

+ Ñ ¼ Ö ž Ä,´AîAÑ > Î)à Ä10 6 Ä

- 1 Ä K \* ž Ä EmisDB
- 2 Ä K \* ^ Ÿ>~ (T\_employee)È>~5 ´?ñ>~ 4.1.1 Ä

Id		int		
UserName		varchar(20)		

Sex		varchar(4)		
Birthday		datetime		
Telephone		varchar(20)		
Address		varchar 200		
Email		varchar(50)		
DepartId	ID	int		

### 3. 创建表 T\_dept (T\_dept) 4.1.2

Id		int		
DepName		varchar(20)		
Description		varchar(200)		

### 4. 创建表 T\_employee 4.1.3

Id	UserName	Sex	Birthday	Telephone	Address	Email	DepartId
1			1987-11-16	13813916585		tiezhu0902@163.com	1
2			1977-01-26	13877656578	1	wangyuntao11@163.com	2
3			1988-09-09	13989876789	6	huahua99@163.com	3
4			1982-10-06	13856748767		yanzihan009	

3

206

3		
---	--	--

+ Ñ 9 Ö î f 2 « , ' A î A Ñ > î ) à Ä 20 6 Å

B ' J , ) - ( Ä , ' ž > ~ 5 ' 5 F É î f 2 « Ä # ? î f 2 « 5 F É ? ô 9 3 Å

+ Ñ Ö } N ≠ M ' , ' A î A Ñ > î ) à Ä 50 6 Å

1 Ä Í ž N © - İ 7 - M 0 " r , ' + X » . ¼ # k Ø . İ ) à ^ Ÿ G > ~ ... / j İ 7 - È ² .

4.1.1 ¼ 4.1.2

p / j Ä 20 6 Å

1) Mapper 2 « ú Mapper.xml , ' A î A Ñ > 5 F É ( 10 6 )

B ' J , ) - ( Ä , ' ž > ~ 5 ' 5 F É - ( £ > ~ , ' Mapper.java ¼ Mapper.xml

2) Service 2 « ú Service İ ) à 2 « , ' A î A Ñ > 5 F É Ä 5 6 Å

3) Controller 2 « , ' A î A Ñ > 5 F É Ä 5 6 Å

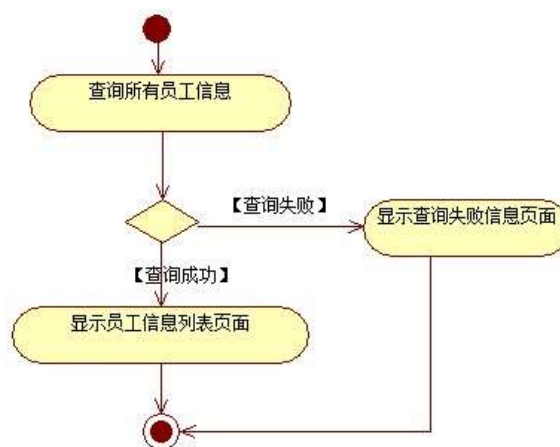

2. 数据库连接池配置  
 4.1.2 4.1.3 p  
 /j 20 6 Å

1) Mapper2 « ú Mapper.xml , 'AîAÑ >5F É (10 6)

Mapper.java Mapper.xml

2) Service 2 « ú Service î)à2«, 'AîAÑ >5F É Ä 5 6 Å

3) Controller 2«, 'AîAÑ >5F É Ä5 6 Å

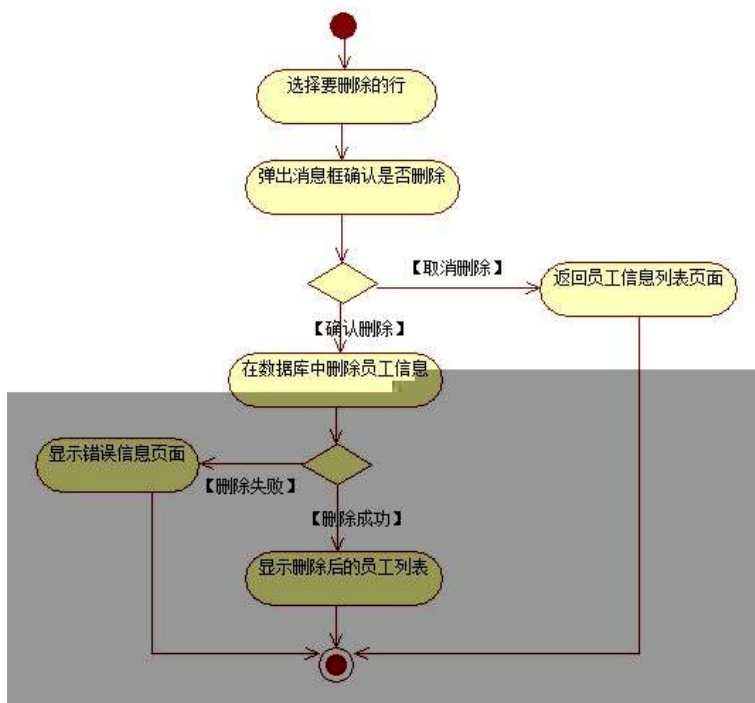

3. 数据库连接池配置  
 4.1.4 p/j N¥M' Ä

É , '3P € j \* .p È î)à .

4.1.4 p/j N¥M' Ä

序号	姓名	性别	出生日期	身份证号	所属部门	联系电话	电子邮箱
01	李学	男	1977-11-19	31811914547	绍兴市柯桥区新昌街道办事处	18207985591	1811399
02	李学	男	1977-01-28	31817056276	绍兴市柯桥区新昌街道办事处	18207985591	1811399
03	李学	男	1980-08-08	31888878199	绍兴市柯桥区新昌街道办事处	18207985591	1811399
04	李学	男	1982-10-06	31878182781	绍兴市柯桥区新昌街道办事处	18207985591	1811399
05	李学	男	1980-07-28	31562854888	绍兴市柯桥区新昌街道办事处	18207985591	1811399
06	李学	男	1981-05-21	31887567312	绍兴市柯桥区新昌街道办事处	18207985591	1811399
07	李学	男	1978-03-04	31818888876	绍兴市柯桥区新昌街道办事处	18207985591	1811399
08	李学	男	1979-10-06	31848454545	绍兴市柯桥区新昌街道办事处	18207985591	1811399
09	李学	男	1982-08-08	31878785487	绍兴市柯桥区新昌街道办事处	18207985591	1811399
10	李学	男	1987-11-22	31885481791	绍兴市柯桥区新昌街道办事处	18207985591	1811399
11	李学	男	1984-11-08	31878785888	绍兴市柯桥区新昌街道办事处	18207985591	1811399
12	李学	男	1975-12-11	31821129999	绍兴市柯桥区新昌街道办事处	18207985591	1811399

- 1) . 4.1.4 p/jN≠M' j ^ G>~ ÿ n/jN≠M' x
- 2) &é + . 4.1.4 ]# x ý Œ G ],' PL" CµK. Õ È £ PL") Ä>|,' ^ ÿ È PL" @ Ì >F P L">,' ^ ÿ G>~N≠M' x
- 3) &é + . 4.1.4 G>~N≠,' =F9 v G,' 1\ 0 Z =F9 v F65 # x : é,' ~F9 =F9 v È £ ~4i ~ =F9 ^ G>~N© Èf >&é + # x : é #M', PL" CµK. Õ È £ PL" F9 ],' J>| ž È PL" @ Ì >F PL">,' ^ ÿ G>~N≠M' Ä

+ Ñ Ä ÖgzEiE...[ ZÖ =1T" ="Ò- #•\_éNs Ä10 6 Å

- 1 ÄB3B N©- È ~N©- 7- O!“.ž —>|
- 2 Ä f 5N©- È =0 j projec 1.war
- 3 ÄG 5çN©- ` tomcat = Ñ ~ ;

+ Ñ • Ö6| J3P « Ä 10 6 Å

oÑ2oÒ ÔB\$ > XÄ6-9"&XeE.V

oÑBoÒ\*14{6 'X?; X•5ê8ß& e . 2

oÑ4oÒNÁ6ö4^•X?X•5ê8ß& e . 3

oÑ5oÒZ, ÄM,, xX•5ê8ß& e . 4

B NÍ5L - Æ E 7 P ¥1x\*<315 F Ž ¥ M>ž t/p D\$1 Ö W •

oÑi oÒ !!\_2•^®

L¿-p Ÿ ° \_X 4 ZN¶ ,´ = Ý ž ú È 1 J Ÿ FF 0; • Ð ¶7J!• Ä WGÿ 1 J4ç4ç  
 Ð W) Ÿ F \*Aî,´ ÅCt È Ö , 1 J Ÿ1Ñ\*63+5 é ĩ 1 J Í & `¶@ 1 J ^ ,´-( £  
 Ÿ È 9— @ ^ ) Ÿ,´M0"r ú & PF15 M0?±,´ ê , ĩG÷ ö.ž Ä ú & Ä 9 x,´G 5ç ¼-(  
 Ä,´ Ä ) Ú í Ä j ¶ Q 1 J 1Ñ\*6"d £ ¼ Œ x)· È 2EŸ & 1 J ã È 0 0 ± 1 J  
 Ÿ1Ñ\*63+5 È k?± ĩ7- Q ± 5 9 ^ Ÿ1Ñ\*6 Ä G L Ÿ1Ñ\*6 Ä Ç } Ÿ1Ñ\*6 Ä 8 <  
 Ÿ1Ñ\*6 Ä ê » “ x1Ñ\*6 Ä3+5 1Ñ\*61y Ä

- Œ j É 1 J Ÿ1Ñ\*63+5 ÈNŒ- 0 4ô,´0; ¿ ^ ÈB' Î)à ²; ĩ7- Ö
- , ^ Ÿ G>~ n/j x
- , ^ Ÿ \$+ Ð Ä

+ Ñ 0 Ö )ß ³G)5ž > webNŒ- à \* Ä10 6 Ä

- 1 Ä!“ .žG)5žLö @ 0 § x
- 2 Ä!“ .žG)5ž Web= Ñ ~ x
- 3 Ä à \* webNŒ- (project 2)
- 4 Ä , •Ct\$Ä · & ],´ v æ 5
- 5 Ä , • applicationContext.xml Ämybatis- config.xml Äspringmvc-  
 config.xml 1y-( £G)5ž · & ! ) i-( £ µ é
- 6 Ä , •5•N¥3P €

+ Ñ ¼ Ö ž Ä,´AîAÑ > Î)à Ä10 6 Ä

- 1 Ä K \* ž Ä EmisDBx
- 2 Ä K \* ž>~
- K \* ^ Ÿ >~ (T\_employee)È>~5 ´ñ>~ 4.2.1

Id		int		
UserName		varchar(20)		
Sex		varchar(4)		
Birthday		datetime		
Telephone		varchar(20)		
Address		varchar 200		
Email		varchar(50)		



DepartId	ID	int		
----------	----	-----	--	--

K \*G L Ÿ>~ (T\_depart) È>~5 'ñ>~ 4.2.2

Id		int		
DepName		varchar(20)		
Description		varchar(200)		

X>~ T\_employee • ;Aà ... È?ñ>~ 4.2.3 Ä

Id	UserName	Sex	Birthday	Telephone	Address	Email	DepartId
1			1987-11-16	13813916585		tiezhu0902@163.com	1
2			1977-01-26	13877656578	1	wangyuntao11@163.com	2

X>~ T\_depart • ;Aà ... È?ñ>~ 4.2.4 Ä

Id	DepName	Description
1		
2		

3

1) Mapper 2« ú Mapper.xml , ' AîAÑ>5F É(10 6)

B'J, )-( Ä, ' ž>5 '5F É-( £>~, ' Mapper.java ¼ Mapper.xml

2) Service 2« ú Service î)à2«, 'AîAÑ >5F É Ä 5 6 Å

3) Controller 2«, 'AîAÑ >5F É Ä5 6 Å

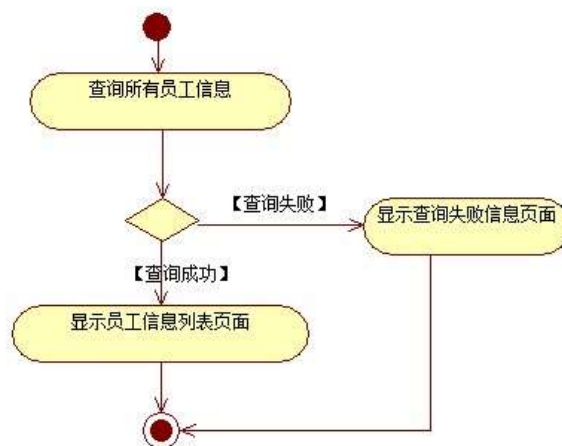

2 Ä í žN©- î7-M0"r, ' +X » . ¼#k Ø . î)à ^ Ý\$+ Ð î7- È ² .

4.2.1 ¼ 4.2.2 p

/j ÄÄ 20 6 Å

1) Mapper2« ú Mapper.xml , ' AîAÑ>5F É(10 6)

Mapper.java Mapper.xml

2) Service 2« ú Service î)à2«, 'AîAÑ >5F É Ä 5 6 Å

3) Controller 2«, 'AîAÑ >5F É Ä5 6 Å

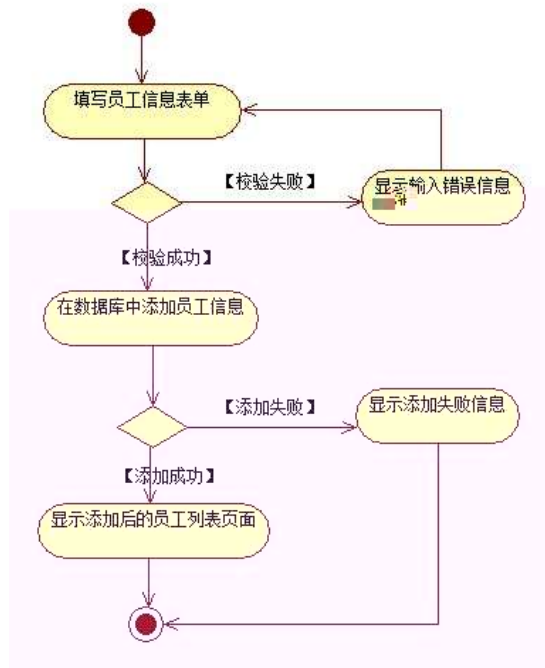

3. 系统需求分析

4. 系统需求分析

4.2.4 系统需求分析



1. . 4.2.4 p/jN≠M' j ^ G>~ Ÿ n/jN≠M' x  
 2)&é+. 4.2.4 ]# x :é, ' à Î CµK. Ō È £ F •à Î ^ N≠M' È  
 2. 4.2.5 x  
 3) . 4.2.5 ^ Ÿ\$+ ÐN≠M' ]p XG L, ' ; ù v ž p ž >~ ]9ç È  
 W [ ; ù v ž j B'F9 +g £ 9 ZF9N© x  
 4)&é+. 4.2.5, ' Î Ð 9JÐ È Î Ð ž È @ Ĩ > £ F Î Ð >, ' +  
 Ñ G>~N≠M' È&é+ #, 9JÐ È F "Ñ 9+ ... \$ à ž, ' + Ñ G>~N≠M' Ä

+ Ñ Ä ÖgzEiE...[ ZÖ =1T" ="Ò- #•\_éNsÄ10 6 Å

- 1 ÄB3B N©- È ~N©- 7- O!“.ž —>|
- 2 Ä f 5N©- È =0 j project2.war
- 3 ÄG 5çN©- ` tomcat = Ñ ~ ;

+ Ñ • Ö6| J3P « Ä 10 6 Å

oÑ2oÒ ÔB\$ > XÄ6-9"&XeE.V1

oÑ3oÒ\*4{6 `X?; X•5ê8ß& e . 2

oÑ4oÒNÁ6ö4 ^•X?; X•5ê8ß& e . 3

oÑ5oÒZ, ÄM,, xX•5ê8ß& e . 4

# B NÍ5L - Æ E 7 P ¥1x\*<315 F Í f ¥ M>ž\$1 Ö D VLŠ W •

oÑi oÒ !\_2•^®

L¿-p Ÿ ° \_X 4 ZN¶ ,´ = Ý ž ú È 1 J Ÿ FF 0; • Ð ¶7J!• Ä WGÿ 1 J4ç4ç  
Ð W) Ÿ F \*Aî,´ ÅCt È Ö , 1 J Ÿ1Ñ\*63+5 é ĩ 1 J Í & `¶@ 1 J ^ ,´-( £  
Ÿ È 9— @ ^ ) Ÿ,´M0"r ú & PF15 M0?±,´ ê , ĩG÷ ö.ž Ä ú & Ä 9 x,´G 5ç ¼-(  
Ä,´ Ä ) Ú í Ä j ¶ Q 1 J1Ñ\*6"d £ ¼ Œ x)· È 2EŸ & 1 J ä Ê 0 0 ‡ 1 J  
Ÿ1Ñ\*63+5 È k?± Ĩ7- Q ‡ 5 9 ^ Ÿ1Ñ\*6 Ä G L Ÿ1Ñ\*6 Ä Ç } Ÿ1Ñ\*6 Ä 8 <  
Ÿ1Ñ\*6 Ä ê » “ x1Ñ\*6 Ä3+5 1Ñ\*61y Ä

- Œ j É 1 J Ÿ1Ñ\*63+5 ÈNŒ- 0 4ô,´0; ¿ ^ ÈB' Î)à ² ; Ĩ7- Ö
- , Ç } Ÿ G>~ n/j x
- , Ç } Ÿ PL" Ä

+ Ñ 0 Ö )ß ³G)5ž > webNŒ- à \* Ä10 6 Ä

1 Ä!“ .žG)5žLö @ 0 § x

2 Ä!“ .žG)5ž Web= Ñ ~ x

3 Ä à \* webNŒ- (project 3)

4 Ä , •Ct\$Ä · & ],´ v æ 5

5 Ä, • applicationContext.xml Ämybatis- config.xml Äspringmvc- config.xml 1y

-( £G)5ž · & ! ) i-( £ µ é

6 Ä , •5•N¥3P €

+ Ñ ¼ Ö ž Ä,´AîAÑ > Î)à Ä10 6 Ä

1 Ä K \* ž Ä EmisDBx

2 Ä K \* ž>~

K \* Ç } Ÿ>~ (T\_post) È>~5 ´?ñ>~ 4.3.1

*X:¶#	*X:¶Z65	*X:¶K &OE	BZ¹ ;l{	( ;é
Id		int		
DepName				

+ Ñ 9 Öî f2«,' AîAÑ> Î)à Ä20 6 Å

B'J,)-(Ä,' ž>5 '5F Éî f2« Ä# ?î f2«5F É?ö93 Å

+ Ñ Ö} N≠M', ' AîAÑ> Î)à Ä50 6 Å

1 Å Í žN©- Ī7-M0"r,'+X » . ¼#k Ø . Î)à Ç }      Ÿ G>~ .../j Ī7- È ² .      4.3.2 ¼

4.3.3 p/j ÄÄ 20 6 Å

1) Mapper2« ú Mapper.xml , ' AîAÑ>5F É(10 6)

Mapper.java    Mapper.xml

2) Service 2« ú Service Î)à2«,' AîAÑ >5F É Ä 5 6 Å

3) Controller 2«,' AîAÑ >5F É Ä5 6 Å

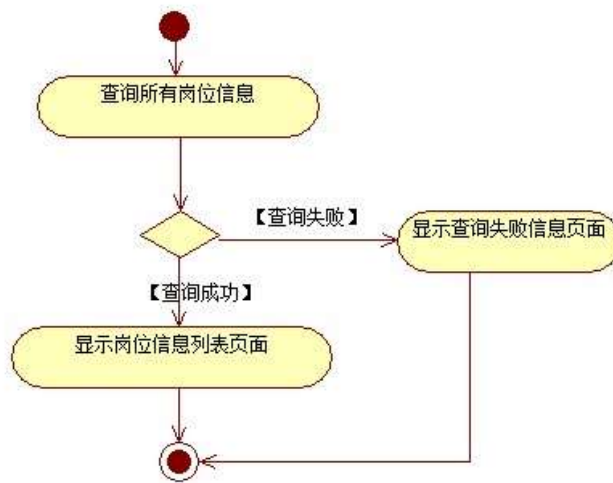
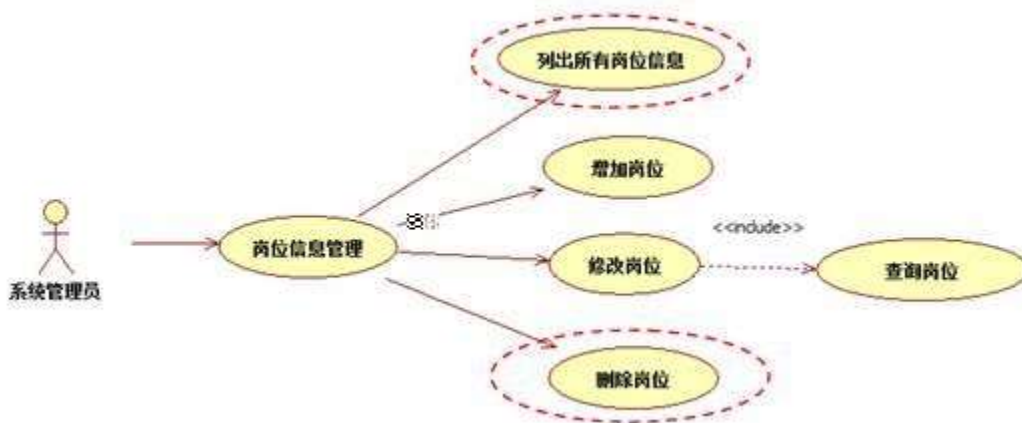

2 Å Í žN©- Ī7-M0"r,'+X » . ¼#k Ø . Î)à Ç }      Ÿ PL" Ī7- È ² .

4.3.1 ¼ 4.3.2 p

1/ j ÄÄ 20 6 Å

1) Mapper2« ú Mapper.xml , ' AîAÑ>5F É( 10 6)

B'J, )-( Ä, ' ž>5 '5F É-( £>~, ' Mapper.java ¼ Mapperxml

2) Service 2« ú Service î)à2«, 'AîAÑ >5F É Ä 5 6 Å

3) Controller 2«, 'AîAÑ >5F É Ä5 6 Å

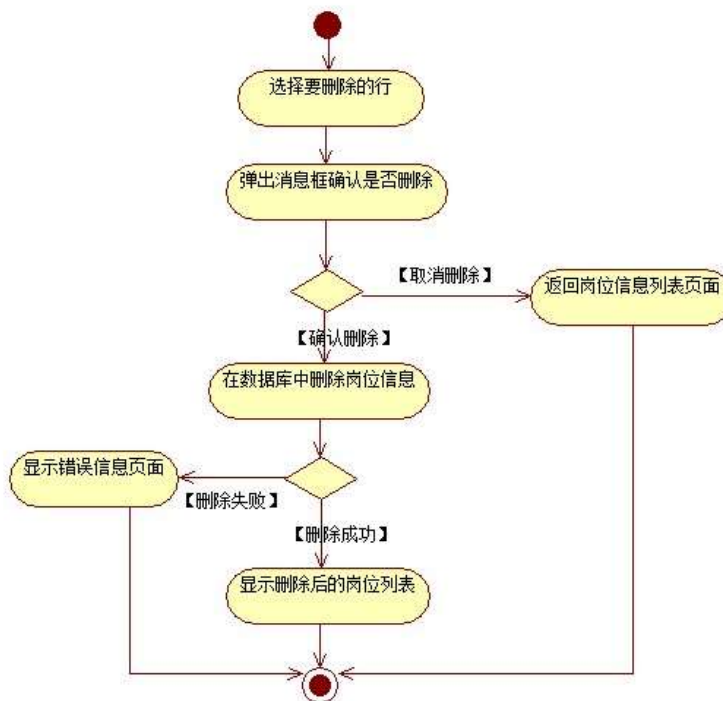

3 ÄN¥MAîAÑ > î)à Ä 10 6 Å

Ë, '3P € j \*.p È î)à .

4.3. 4 p/jN¥M' Ä

ID	名称	所属部门	职位名称	薪资	工作内容	操作
01	程序员	技术部	高级程序员	9000	负责网站产品的功能开发设计、代码编写及测试、解决技术问题、跟进产品需求及项目开发	删除
02	程序员	技术部	中级程序员	6000	负责网站产品的功能开发设计、代码编写及测试、解决技术问题、跟进产品需求及项目开发	删除
03	程序员	技术部	初级程序员	3500	负责网站产品的功能开发设计、代码编写及测试、解决技术问题、跟进产品需求及项目开发	删除
04	程序员	技术部	实习生	2000	负责网站产品的功能开发设计、代码编写及测试、解决技术问题、跟进产品需求及项目开发	删除
05	程序员	技术部	实习生	2000	负责网站产品的功能开发设计、代码编写及测试、解决技术问题、跟进产品需求及项目开发	删除
06	程序员	技术部	实习生	4000	负责网站产品的功能开发设计、代码编写及测试、解决技术问题、跟进产品需求及项目开发	删除
07	程序员	技术部	实习生	6000	负责网站产品的功能开发设计、代码编写及测试、解决技术问题、跟进产品需求及项目开发	删除
08	程序员	技术部	实习生	10000	负责网站产品的功能开发设计、代码编写及测试、解决技术问题、跟进产品需求及项目开发	删除
09	程序员	技术部	实习生	4000	负责网站产品的功能开发设计、代码编写及测试、解决技术问题、跟进产品需求及项目开发	删除
10	程序员	技术部	实习生	6000	负责网站产品的功能开发设计、代码编写及测试、解决技术问题、跟进产品需求及项目开发	删除
11	程序员	技术部	实习生	7000	负责网站产品的功能开发设计、代码编写及测试、解决技术问题、跟进产品需求及项目开发	删除
12	程序员	技术部	实习生	2000	负责网站产品的功能开发设计、代码编写及测试、解决技术问题、跟进产品需求及项目开发	删除

1) . 4.3. 4 p/jN¥M' j Ç } G>~ ÿ n/jN¥M' x



2) &é + . 4.3.4 ]# x ý Æ G ],' PL" CµK. Õ È £ PL" ) Ä 0>|, ' Ç } ÿ È  
PL" @ Ì >F PL" >, ' Ç } ÿ G>~N≠M' x

3) &é + . 4.3.4 , ' G>~N≠, ' =F9 v G, ' 1\ 0 Z =F9 v F65 # x : é #M', ' ~F9  
=F9 v È £ ~4i~ =F9 Ç } G>~N© È' f >&é + # x : é #M', ' PL" CµK. Õ £ PL"  
F9 ], ' J>| Ç } ž È PL" @ Ì >F PL" >, ' Ç } ÿ G>~N≠M' Ä

+ Ñ Ä ÖgzEiE...[ ZÖ =1T" ="Ò- #•\_éNs Ä10 6 Å

1 ÄB3B N©- È ~N©- 7- O!" .ž —>|

2 Ä f 5N©- È =0 j project 3.war

3 ÄG 5çN©- ` tomcat = Ñ ~ ;

+ Ñ • Ö6| J3P « Ä 10 6 Å

oÑ2oÒ ÔB\$ >XÂ6-9"&XeE.V

oÑ3oÒ\*4{6 'X?; X•5ê8ß& e . 2

oÑ4oÒNÁ6ö4^•X?; X•5ê8ß& e . 3

oÑ5oÒZ, ÄM,, xX•5ê8ß& e . 4

B NÍ5L - Æ E 7 P ¥1x\*<315 F Í f ¥ M>ž t/p D\$1 Ö W •

oÑ! oÒ !\_2•^®

L¿-p Ÿ ° \_X 4 ZN¶ , ' = Ý ž ú È 1 J Ÿ FF 0; • Đ ¶7J!• Ä WGÿ 1 J4ç4ç  
Đ W) Ÿ F \*Aî, ' Å Ct È Ö , 1 J Ÿ1Ñ\*63+5 é ĩ 1 J Í & ` ¶ @ 1 J ^ , ' -( £  
Ÿ È 9' — @ ^ ) Ÿ , ' M0"r ú & PF15 M0?±, ' ê , ĩ G ÷ ö.ž Ä ú & Ä 9 x, ' G 5ç ¼ -(  
Ä, ' Ä ) Ú í Ä j ¶ Q 1 J 1Ñ\*6"d £ ¼ Œ x) · È 2EŸ & 1 J ä Ê 0 0 ± 1 J  
Ÿ1Ñ\*63+5 È k?± ĩ 7- Q ± 5 9 ^ Ÿ1Ñ\*6 Ä G L Ÿ1Ñ\*6 Ä Ç } Ÿ1Ñ\*6 Ä 8 <  
Ÿ1Ñ\*6 Ä ê » “ x1Ñ\*6 Ä 3+5 1Ñ\*6 1y Ä

• Œ j É 1 J Ÿ1Ñ\*63+5 Ê N©- 0 4ú ó £ c 2³ P ð \$ U,, 0 D a í ó £ c 2° Ö = P D a í ó £ c 2½ c Ö J Ÿ : 63+Ö

K \*G L Y>~ (T\_depart) È>~5 ' ?ñ>~ 4.4.2 Ä

Id		int		
DepName		varchar(20)		
Description		varchar(200)		

X>~ T\_post • ;Aà ... È?ñ>~ 4.4.3 Ä

Id	Depart Id	PostName	PostSalary	Description
1	1		3000	
2	1		15000	
3	2		4500	
4	3		3000	

X>~ T\_depart • ;Aà ... È?ñ>~ 4.4.4 Ä

Id	DepName	Description
1		
2		
3		

+ Ñ 9 Öî f2«,' AîAÑ> î)à Ä20 6 Ä

B'J,)-(Ä, 'ž>~5 '5FÉîf2«Ä# ?îf2«5FÉ?ô93Ä

+Ñ Ö} N≠M', 'AîAÑ>Î)à Ä50 6 Ä

1 ÄÍžN©- İ7-M0"r,'+X » .¼#k Ø .Î)à Ç } ŸG>~ .../j İ7- È² . 4.4.1 ¼4.4.2

p/j ÄÄ 20 6 Ä

1) Mapper2« ú Mapper.xml , 'AîAÑ>5FÉ(10 6)

B'J,)-(Ä, 'ž>~5 '5FÉ-(£>~, ' Mapper.java ¼ Mapper.xml

2) Service 2« ú Service İ)à2«, 'AîAÑ >5FÉÄ 5 6 Ä

3) Controller 2«, 'AîAÑ >5FÉÄ 5 6 Ä

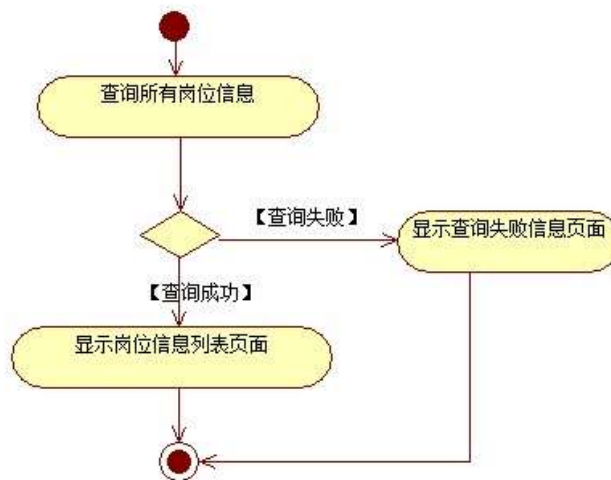
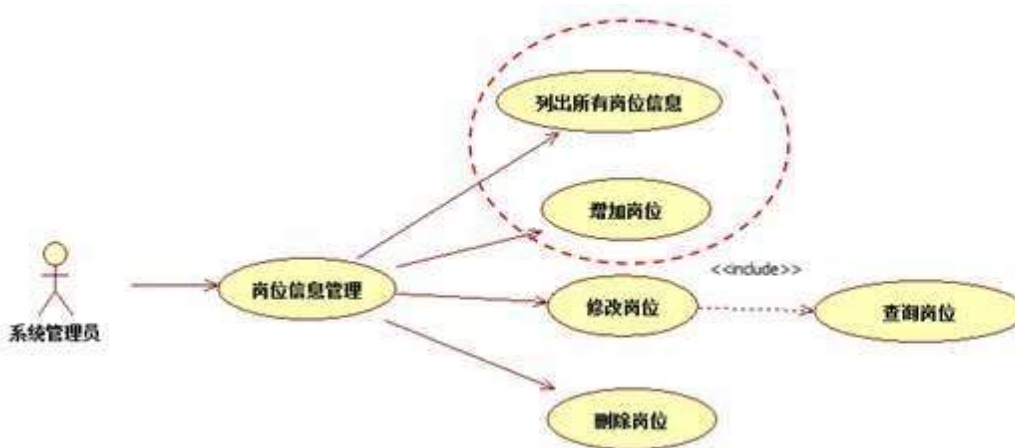

2 ÄÍžN©- İ7-M0"r,'+X » .¼#k Ø .Î)à Ç } Ÿ\$+ Đ İ7- È² .

4.4.3 ¼4.4.4 p

/jÄ 20 6 Ä

1) Mapper2« ú Mapper.xml , 'AîAÑ>5F É(10 6)

Mapper.java Mapper.xml

2) Service 2« ú Service Î)à2«, 'AîAÑ >5F É Ä 5 6 Å

3) Controller 2«, 'AîAÑ >5F É Ä5 6 Å

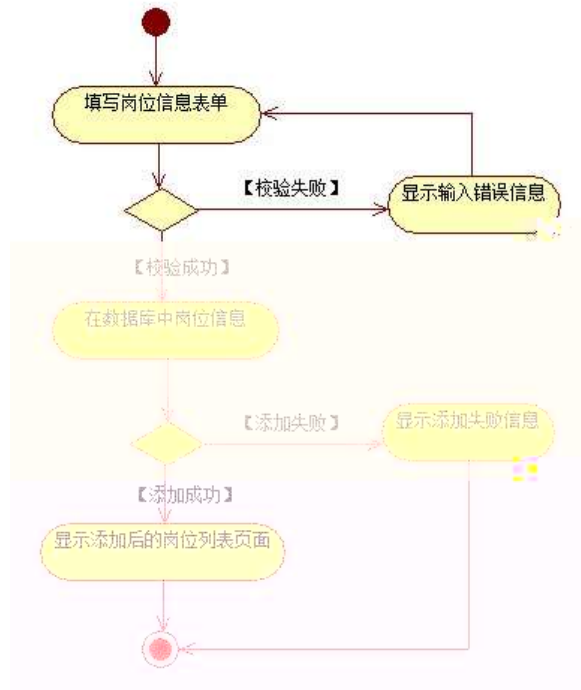

3 ÅÑ¥MAîAÑ > Î)à Ä 10 6 Å

Ë, '3P ∈ j \*.p È Î)à .

4.4.1 Å4.4.2 p/jN¥M' Ä

ID	名称	所属部门	岗位类别	岗位工资	工作描述	是否启用
01	总经理	董事会	高级管理人员	3000	负责整个公司的战略制定、执行和监督管理，对公司的发展负有最终责任。	✓
02	副总经理	董事会	高级管理人员	2500	协助总经理负责公司的日常运营，并在总经理授权下处理相关事务。	✓
03	财务总监	财务部	高级管理人员	1500	负责公司的财务管理工作，包括预算管理、会计核算、税务筹划等。	✓
04	人力资源经理	人力资源部	中级管理人员	1200	负责公司的招聘、培训、绩效考核、薪酬福利等工作。	✓
05	销售经理	销售部	中级管理人员	1000	负责公司的销售工作，包括客户开发、销售计划制定、销售团队管理等。	✓
06	生产主管	生产部	中级技术人员	800	负责公司的生产管理工作，包括生产计划制定、生产现场管理、质量控制等。	✓
07	研发工程师	研发部	中级技术人员	700	负责公司的产品研发工作，包括需求分析、方案设计、产品开发等。	✓
08	市场专员	市场部	初级管理人员	600	负责公司的市场推广工作，包括市场调研、活动策划、品牌推广等。	✓
09	行政专员	行政部	初级管理人员	500	负责公司的行政管理工作，包括办公用品管理、后勤保障、会议组织等。	✓
10	客服专员	客服部	初级服务人员	400	负责公司的客户服务工作，包括客户咨询、投诉处理、售后服务等。	✓
11	仓库管理员	仓储部	初级技术人员	300	负责公司的仓储管理工作，包括货物入库、出库、盘点、保管等。	✓
12	保安	安保部	初级服务人员	200	负责公司的安全保卫工作，包括门禁管理、巡逻、突发事件处理等。	✓



1) . 4.4.4 p/jN¥M' j Ç } G>~ ÿ n/jN¥M' x

2)&é + . 4.4.4 ]# x : é, ' à Î CµK. Õ È F • Ç } ÿ à ÎN¥M' È

2 . 4.4.5 x

3) . 4.4.5, ' p Ž G L , ' ; ù v ž p G L ž >~ ]9ç È&é + . 4.4.2 , '

Î Đ 9Jp Ě Đ Ç } ž ` ž Ā Ě Đ @ Ī >F à , ' Ç } ÿ G>~N¥M' È

&é + #, 9Jp È-\$ Ō F Z à Î Đ, ' ÿ G>~N¥ Ä

+ Ñ Ä ÖgzE'iE...[ ZÖ =1T" ="Ò- #•\_éNsÄ10 6 Å

1 ÄB3B N©- È ~N©- 7- O!" .ž —>|

2 Ä f 5N©- È =0 j project 4.war

3 ÄG 5çN©- ` tomcat = Ñ ~ ;

+ Ñ • Ö 6| J3P « Ä10 6 Å

oÑ2oÒ ÔB\$ > XÄ6-9"&XeE.∇

oÑBoÒ\*∂4{6 `X?; X•5ê8ß& e . 2

oÑ4oÒNÁ6ö4^•X?; X•5ê8ß& e . 3

oÑ5oÒZ, ÄM,, xX•5ê8ß& e . 4

## B NÍ5L - Æ E 7 P ¥1x\*<315 F Í f ¥ M>ž t/p D5LEÇ W •

oÑi oÒ !\_2•^®

L¿-p Ÿ ° \_X 4 ZN¶ ,´ = Ý ž ú È 1 J Ÿ FF 0; • Ð ¶7J!• Ä WGÿ 1 J4ç4ç  
 Ð W) Ÿ F \*Aî,´ ÅCt È Ö , 1 J Ÿ1Ñ\*63+5 é ĩ 1 J Í & `¶@ 1 J ^ ,´-( £  
 Ÿ È 9— @ ^ ) Ÿ,´M0"r ú & PF15 M0?±,´ ê , ĩG÷ ö.ž Ä ú & Ä 9 x,´G 5ç ¼-(  
 Ä,´ Ä ) Ú í Ä j ¶ Q 1 J 1Ñ \*6"d £ ¼ œ x)· È 2EŸ & 1 J ä È 0 0 ± 1 J  
 Ÿ1Ñ\*63+5 È k?± ĩ7- Q ± 5 9 ^ Ÿ1Ñ\*6 Ä G L Ÿ1Ñ\*6 Ä Ç } Ÿ1Ñ\*6 Ä 8 <  
 Ÿ1Ñ\*6 Ä ê » “ x1Ñ\*6 Ä3+5 1Ñ\*61y Ä

- œ j É 1 J Ÿ1Ñ\*63+5 ÈN©- 0 4ô,´0; ¿ ^ ÈB' Î)à ²; ĩ7- Ö
- , Ç } Ÿ G>~ n/j x
- , Ç } Ÿ5FEÁ Ä

+ Ñ 0 Ö )ß ³G)5ž > webN©- à \* Ä10 6 Ä

1 Ä!“ .žG)5žLö @ 0 § x

2 Ä!“ .žG)5ž Web= Ñ ~ x

3 Ä à \* webN©- (project 5)

4 Ä , •Ct\$Ä · & ],´ v æ 5

5 Ä , • applicationContext.xml Ämybatis - config.xml Äspringmvc-  
 config.xml 1y-( £G)5ž · & ! ) i-( £ µ é

6 Ä , •5•N¥3P €

+ Ñ ¼ Ö ž Ä,´AIAÑ > Î)à Ä10 6 Ä

1 Ä K \* ž Ä EmisDBx

2 Ä K \* ž>~

K \* Ç } Ÿ>~ (T\_post) È>~5 ´ñ>~ 4.5.1 Ä

Id		int		
DepartId	ID	int		
PostName		varchar(40)		
PostSalary		money		
Description		varchar(200)		

K \*G L Ÿ>~ (T\_depart) È>~5 ´ñ>~ 4.5.2 Ä

Id		int		
DeptId	ID	int		
PostName		varchar(40)		
PostSalary		money		
Description		varchar(200)		

X>~ T\_ post • ;Aà ... È?ñ>~ 4.5.3 Ä

Id		int		
DeptId	ID	int		
PostName		varchar(40)		
PostSalary		money		



#### 4.5.2 p/j ÄÄ 20 6 Å

1) Mapper2« ú Mapper.xml , ' AîAÑ>5F É(10 6)

B'J, )-( Ä, ' ž>5 '5F É-( £>~, ' Mapper.java ¼ Mapper.xml

2) Service 2« ú Service î)à2«, 'AîAÑ >5F É Ä 5 6 Å

3) Controller 2«, 'AîAÑ >5F É Ä5 6 Å

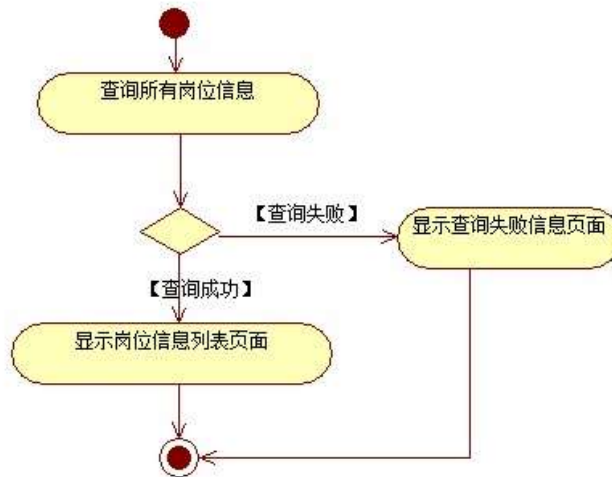
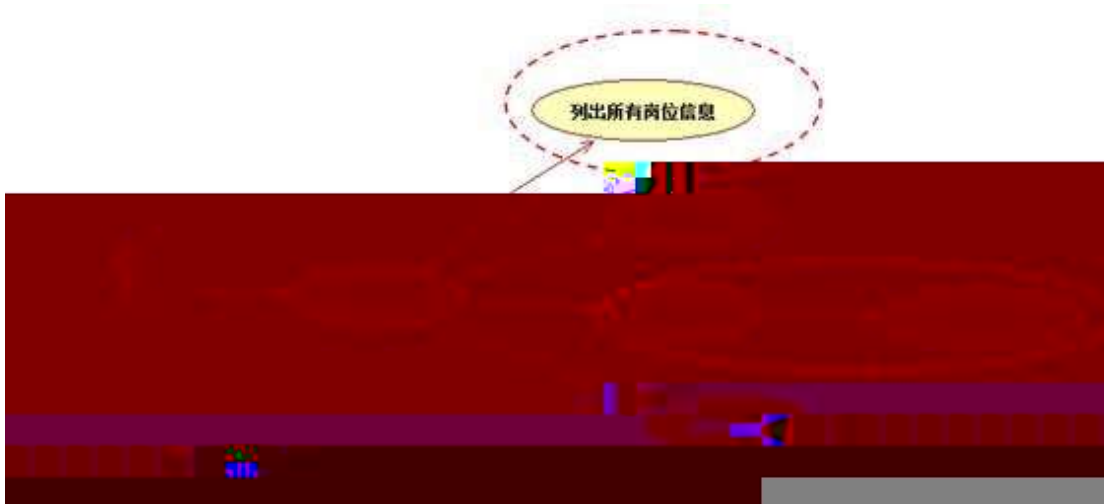

2 Ä Í žN©- İ7-M0"r, '+X » . ¼#k Ø . î)à Ç } Ý5FEÁ İ7- È ² .

4.5.3 ¼ 4.5.3

p/j ÄÄ 20 6 Å

1) Mapper2« ú Mapper.xml , ' AîAÑ>5F É(10 6)

B'J, )-( Ä, ' ž>5 '5F É-( £>~, ' Mapper.java ¼ Mapper.xml





4.5.6 a.

1. 4.5.6 p/jN¥M' j Ç } G>~ Ÿ n/jN¥M' x  
 2. Å&é + . 4.5.6 ]# x y Œ G, i CjK. Œ È £ F • Ç } Ÿ iN¥M' È² .  
 4.5.2 x  
 3. Å . 4.5.5, ' p Ž G L, ' ; ù v ž p G L ž >~ ]9ç È&é + . 4.5.5, ' i  
 9Jp È i-(Ä, ' Ç } ž ` ž Ä È i @ Ĩ > F à, ' Ç } Ÿ G>~N¥M' È&é +  
 #, 9Jp È-\$ Œ F Z i, ' Ÿ G>~N¥ Ä

+ Ñ Ä ÖN©-, 'B3B Ä f 5 Ä 3 ¼G 5ç Ä10 6 Ä

- 1 ÄB3B N©- È ˆN©- 7- O!“.ž —>|
- 2 Ä f 5N©- È =0 j project 5.war
- 3 ÄG 5çN©- ` tomcat = Ñ ~ ;

+ Ñ • Ö6| J3P « Ä 10 6 Ä

- oÑ2oÒ ÔB\$ > XÄ6-9"&XeE.V1
- oÑBoÒ\*¼{6 'X?; X•5ê8ß& e . 2
- oÑ4oÒNÁ6ö4 ^•X?; X•5ê8ß& e . 3
- oÑ5oÒZ, ÄM,, xX•5ê8ß& e . 4

B NÍ5L - Æ E ð ÑCz\$Æ1x\*<315 F Ê6Ž ¥ M>ž t/p D B W •

oÑl oÒ !\_2^®

Eÿ & 1 J Ĩ •?ð QE³ ? È) ¼ ê ^Ct\$À Ã Ct1Ñ\*61yGý?±)ß8² Ĩ • \* \ :G÷+X { 4  
\*6 é ?F >| ý OE ÈFP @ OE x)· ~ Ã4\*6FO Ö ' ÄF T ¨ j x,úEœ - È œ (?ð Q ™ W È U  
M0 0 0 ‡ ê ËCt\$À3+5 ÈJE÷ XB 3+5 ],´-( £ ž ... • Æò Aî5ž È ^6| “ xCt É Ã  
AÑ1Ç;ÚCt n ÄÎ)à OE † 1Ñ\*6 úAà ...6| ò Ð )AÝ Ä6| } \$1yB 4öCt É È Q OE  
x)· ¼1Ñ\*6"d £ ÄB 3+5 ,´ k?± Ĩ7- Q ‡ 5 ê ^1Ñ\*6 Ä 6^1Ñ\*6 Ä )AÝ1Ñ\*6 Ä † 1Ñ\*6 Ä  
;ÚH 1Ñ\*61y Ä

- OE j É ê ËCt\$À1Ñ\*63+5 ÊN©- 0 4ô,´0; ¿ ^ ÈB' Î)à ²; Ĩ7- Ö
- , Ä6^ ÿ G>~ n/j x
- , Ä6^ ÿ B Ä

+ Ñ 0 Ö )ß ³G}5ž > webN©- à \* Ä10 6 Ä

1 Ä!“ .žG}5žLö @ 0 § x

2 Ä!“ .žG}5ž Web= Ñ ~ x

3 Ä à \* webN©- (demo)

4 Ä , •Ct\$À · & ],´ v æ 5

5 Ä , • applicationContext.xml Ämybatis- config.xml Äspringmvc- config.xml 1y

-( £G}5ž · & ! ) i-( £ µ é

6 Ä , •5•N¥3P €

+ Ñ

Eraíl	Fp1â p	varchar( 50)	V	
Education	-¶	varchar(20)	V	Q J Ã W C Ã \0 Ã... Ã Š Ã ! •N© +F9
Mjor	C J	varchar (40)	V	
School	" J - Q	varchar (50)	V	
WdkYear	Œ 4ÿP¼	int	V	... } _ª
Specific Exper	B 4ö ÿF	text	V	

X>~ T\_ applicant • ;Aà ... È?ñ>~ 4.6.2 Ä

Id	1
UserName	P ~ .
Sex	+g
Age	28
Telephone	15738495322
Post	Eÿ&#{B 0; 8
Eraíl	zhy033@63.com
Education	\0
Mjor	AÑ1Ç j
School	#%o"•W -
WdkYear	3
Specific Exper	2013 ¢ \0 " J ¾#%o"•W - È p » JAVA Eÿ &#{B Œ 9 ¢ È § 78ÿ -, ' ° _6ü ÿ È § 9 , j, ' 6 À ¼FkEÁ M5\$7- È È - i ž#{B AÑ B ¼#{B é xF > Eÿ &#{B x7- OJ, )Eÿ &M0"r 0 #{B Q » È f È#{B é x È¹ Â#{B AÑ B È ; ) #{B N©- F > 1Ñ*6 Ä

Id	2
UserName	~9a:h
Sex	+g
Age	30
Telephone	13898787675
Post	ž Ã1Ñ *6 ^
Eraíl	zhuyuzhu66@163.com
Education	.D0!+O
Mjor	AÑ1Ç j

School	\$† ‡ W -
Work Experience	5
Specific Experience	\$† ‡ W -Eÿ & 0; C J.D0!+O" J È " J > x > X Z œ ( õ + ž Ā1Ñ*6 ^6  } ÈõK^-1>õG 5ç Ò g+O x)ß³, ž Ā ú œ ( µG #{B)ß³ Ā - x ž Ā, '4N© ò 77x - x > 6 Ā ž Ā JA-z Ā 4*6 ž Ā uLì ú3+5 ý Ā ' ĀK11y õ à x, •, * ž Ā5F É 4N©- 1Ñ*6 8 Ō Ā ž Ā>• 1 w4x Ā ž Ā 7 - Ā

+ Ñ 9 Ō Ì f2«,' AìĀÑ> Ĩ)à Ā10 6 Ā

+ Ñ Ō } N≠M', ' AìĀÑ> Ĩ7- Ĩ)à Ā50 6 Ā

1 È Í žN©- Ĩ7-M0"r, '+X » . ¼#k Ø . Ĩ)à Ā6^ Ÿ G>~ .../j Ĩ7- È² .

4.6. 1 ¼ 4.6. 2 p/j Ā Ā20 6 Ā

1) Mapper2« ú Mapper.xml , ' AìĀÑ>5F É(10 6)

Mapper.java Mapper.xml

2) Service 2« ú Service Ĩ)à2«, 'AìĀÑ >5F É Ā 5 6 Ā

3) Controller 2«, 'AìĀÑ >5F É Ā5 6 Ā



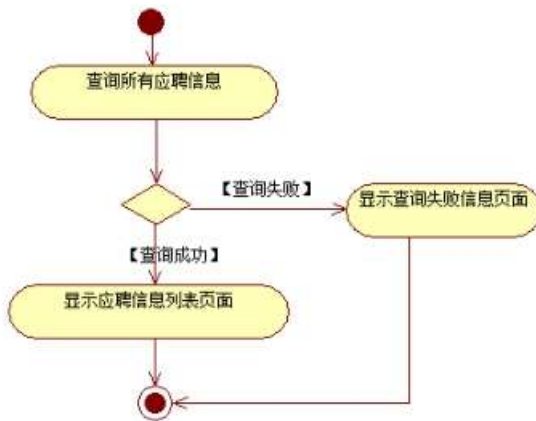

2 È Í žN©- ì7-M0"r,'+X » . ¼#k Ø . Î)à Ä6^ ŸB ö B ì7- È ² .

4.6. 2 ¼ 4.6. 3 p/j Ä Ä20 6 Å

- 1) Mapper 2« ú Mapper.xml , ' AîAÑ>5F É( 10 6 )  
B'J, )-( Ä, ' ž>~5 '5F É-( £>~, ' Mapper.java ¼ Mapper.xml
- 2) Service 2« ú Service Î)à2«, 'AîAÑ >5F É Ä 5 6 Å
- 3) Controller 2«, 'AîAÑ >5F É Ä5 6 Å

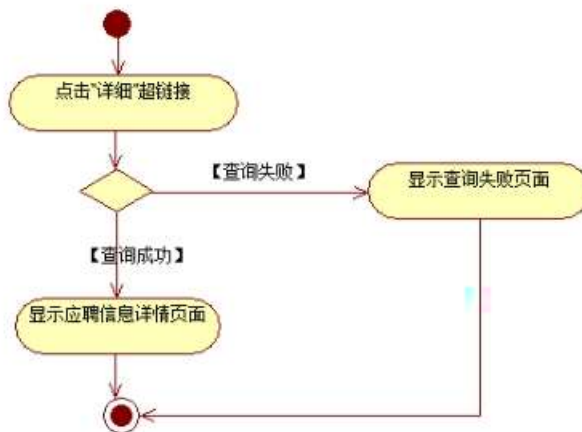

3 ÈN¥M', 'AîAÑ> Î)à Ä10 6 Å

È, '3P € j \*.p È Î)à . 4.6. 4 Ä4.6. 5 p/jN¥M' Ä







N¥M'D#EœB\$ >

- 1) . 4.6. 4 p/jN¥M' j ê ËCt\$À1Ñ\*63+5 , ' kN¥ x
  - 2)&é + . 4.6. 4 ] x: ... ? #•?ø Ä6^ ÿ È £ F • Ä6^ ÿ G>~N¥M' È ² .
- 4.6. 5 x
- 3)&é + . 4.6. 5 , ' # x ý œ ? , ' B 4ö CµK. Õ È £ F • Ä6^65, 'B 4ö ž - ;  
N¥M' È ² . 4.6. 6 Ä
  - 4)&é + . 4.6. 6 N¥M' , ' F CµK. Õ È £ F Ä6^ ÿ G>~N¥M' Ä

+ Ñ Ä ÖgzEiE...[ ZÖ =1T" ="Ö- #•\_éNs Ä10 6 Ä

- 1 ÄB3B N©- È ~N©- 7- O!“.ž —>|
- 2 Ä f 5N©- È =0 j demo.war
- 3 Ä G 5çN©- ` tomcat = Ñ ~ ;

+ Ñ • Ö 6| J3P « Ä10 6 Ä

oÑ2oÒ ÔB\$ > XÄ6-9"&XeE.¥

oÑ3oÒ\*¼{6 'X?; X•5ê8ß& e . 2

oÑ4oÒNÁ6ö4^•X?; X•5ê8ß& e . 3

oÑ5oÒZ, ÄM,, xX•5ê8ß& e . 4

B NÍ5L - Æ E ð ÑCz\$Æ1x\*<315 F Ê6Ž ¥ M>ž t/p D\$1 Ö W •

oÑl oÒ !\_2•^®

Eÿ & 1 J Ĩ •?ð QE³ ? È) ¼ ê `Ct\$À Ã Ct1Ñ\*61yGý?±)ß8² Ĩ • \* \ :G÷+X { 4  
 \*6 é ?F >| ý OE ÈFP @ OE x) · ~ Ã4\*6FO Ö ' ÄF T ¼ j x,úEœ - Èœ (?ð Q ™ W È U  
 M0 0 0 ‡ ê ËCt\$À3+5 ÈJE÷ XB 3+5 ], ' ( £ ž ... • Æò Aî5ž È ^6| “ xCt É Ã  
 AÑ1Ç;ÚCt n ÆÎ)à OE † 1Ñ\*6 úAà ...6| ò Ð)AÝ Æ6| } \$1yB 4öCt É È Q OE  
 x) · ¼1Ñ\*6"d £ ÄB 3+5 , ' k?± Ĩ7- Q ‡ 5 ê ^1Ñ\*6 Æ 6^1Ñ\*6 Æ)AÝ1Ñ\*6 Æ † 1Ñ\*6 Æ  
 ;ÚH 1Ñ\*61y Ä

- OE j É ê ËCt\$À1Ñ\*63+5 ÊN©- 0 4ô, '0; ¿ ^ ÈB' Î)à ²; Ĩ7- Ö
- , Ä6^ ÿ G>~ n/j x
- , Ä6^ ÿ\$+ Ð Ä

+ Ñ 0 Ö )ß ³G}5ž > webN©- à \* Ä10 6 Ä

- 1 Ä!“ .žG}5žLö @ 0 § x
- 2 Ä!“ .žG}5ž Web= Ñ ~ x
- 3 Ä à \* webN©- (demø
- 4 Ä , •Ct\$À · & ], ' v æ 5
- 5 Ä , • applicationContext.xml Ä mybatis- config.xml Ä springmvc-  
 config.xml 1y-( £G}5ž · & i ) i-( £ µ é
- 6 Ä , •5·N¥3P €

+ Ñ ¼ Ö ž Ä, 'AîAÑ > Î)à Ä10 6 Ä

- 1 Ä K \* ž Ä PersonManagerDB
- 2 Ä K \* ž>~
- K \* Ä6^ ê ^ ÿ>~ (T\_applicant) È>~5 'ñ>~ 4.7.1 Ä

Id		int		
UserName		varchar(20)		
Sex		varchar(4)		
Age		int		
Telephone		varchar(20)		
Post		varchar 50		
Email		varchar(50)		

Education		varchar(20)		
Major		varchar(40)		
School		varchar(50)		
WorkYear		int		
SpecificExper		text		

X> T\_applicant • ;Aà ... È?ñ> 4.7.2 Ä

Id	1
UserName	P ~ .
Sex	+g
Age	28
Telephone	15738195322
Post	Eÿ&#{B 0; 8
Email	zhy033@63.com
Education	\0
Major	AÑ1Ç j
School	#%"•W –
WorkYear	3
Specific Exper	2013 ¼0 " J¼#%"•W – È p » JAVAÿ &#{B œ9¼ È § 78ÿ -, ' ° _6ü ÿ È § 9 , j, ' 6 À ¼FkEÁ M5\$7- È È7- i ž#{B AÑ B ¼#{B é xF > Eÿ &#{B x7- OJ, )Eÿ &M0"r 0 #{B Q » È f È#{B é x È¹ Â#{B AÑ B È ! ) #{B N©- F > 1Ñ*6 Ä

Id	2
UserName	~9a:h
Sex	+g
Age	30
Telephone	13898787675
Post	ž Ä1Ñ *6 ^
Email	zhuyuzhu66@163.com
Education	.D0! +O
Major	AÑ1Ç j
School	\$† ‡ W –

Worker	5
Specific Exper	\$† ‡ W -Eÿ & 0; C J.D0!+O" J È " J > x > X Z œ ( õ + ž Ā1Ñ*6 `6  } ÈõK^-1>õG 5ç Ò g+O x)ß³, ž Ā ú œ ( µG #{B)ß³ Ā - x ž Ā, ' 4N©ò 77 x - x > 6 Ā ž Ā JA-z Ā 4*6 ž Ā uLì ú3+5 ý Ā ' ĀK11y õ ä x, •, * ž Ā5F É 4N©- 1Ñ*6 8 Ō Ā ž Ā>• 1 w4x Ā ž Ā 7 - Ā

+ Ñ 9 Ō î f2«,' AîAÑ> î)à Ā10 6 Ā

B'J, )-( Ā,' ž>~5 '5F É î f2« Ā# ? î f2«5F É?õ93 Ā

+ Ñ Ō } N≠M,' AîAÑ> î7- î)à Ā50 6 Ā

1. í žN©- î7-M0"r,'+X » . ¼#k Ø . î)à Ā6^ Ÿ G>~ .../j î7- È² .

4.7.1 ¼ 4.7.2 p/j ĀĀ 20 6 Ā

1) Mapper2« ú Mapperxml , ' AîAÑ>5F É(10 6)

B'J, )-( Ā,' ž>~5 '5F É-( £>~, ' Mapper.java ¼ Mapperxml

2) Service 2« ú Service î)à2«, 'AîAÑ >5F É Ā 5 6 Ā

3) Controller 2«, 'AîAÑ >5F É Ā5 6 Ā



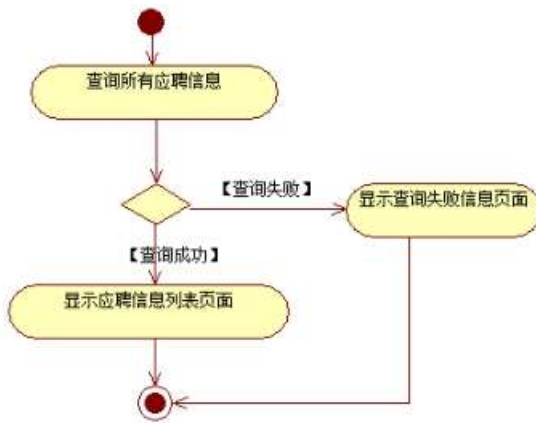

2. 4.7.3

4.7.4

- 1) Mapper2 « ú Mapper.xml , ' AîAÑ>5F É( 10 6 )  
B'J, )-( Ä, ' ž>~5 '5F É-( £>~, ' Mapper.java ¼ Mapper.xml
- 2) Service 2« ú Service î)à2«, 'AîAÑ >5F É Ä 5 6 Å
- 3) Controller 2«, 'AîAÑ >5F É Ä5 6 Å

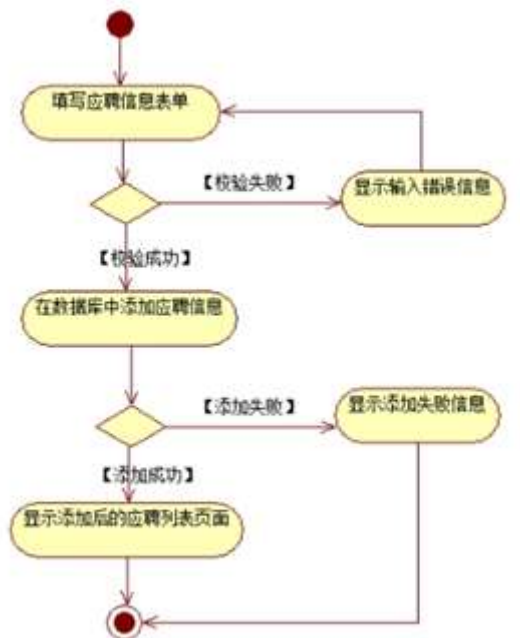

3. N¥M', 'AîAÑ> î)à Ä10 6 Å

Ë, '3P € j \*.p È î)à .

4.7.4 Ä4.7.5 p/jN¥M' Ä



4.7.4 人力资源管理系统



4.7.5 人才信息表



N¥M'D#EœB\$ >

1) . 4.7. 4 p/jN¥M' j ê ËCt\$À1Ñ\*63+5 ,´ kN¥ x

2)&é + . 4.7.4 ] x: ... ? #•?ø Ä6^ ÿ È£ F •Ä6^ ÿ G>~N¥M' È² . 4.7.5 x

3)&é + . 4.7.4 F65 4.7.5 ,´ x: ...,´ \$+ Ð Ä6^ ÿ È £ F •Ä6^65,´ ž\$+ ÐN¥M' È² . 4.7.6 Ä

4)&é + . 4.7.6 N¥M',´ F CµK. Ö È £ F Ä6^ ÿ G>~N¥M' Ä

+ Ñ Ä ÖN©- ,´B3B Ä f 5 Ä 3¼G 5¢ Ä10 6 Ä

1 ÄB3B N©- È ~N©- 7- O!"ž —>|

2 Ä f 5N©- È =0 j demo.war

3 Ä G 5¢N©- ` tomcat = Ñ ~;

+ Ñ • Ö6| J3P « Ä 10 6 Ä

oÑ2oÒ ÔB\$ > XÄ6-9"&XeE.V

oÑBoÒ\*¼{6 ´X?; X•5ê8ß& e . 2

oÑ4oÒNÁ6ö4^•X?; X•5ê8ß& e . 3

oÑ5oÒZ, ÄM,, xX•5ê8ß& e . 4

# B NÍ5L - Æ E ð ÑCz\$Æ1x\*<315 F Ê6Ž ¥ M>ž t/p D5LEÇ W •

oÑl oÒ !\_2^®

Eÿ & 1 J Ĩ •?ð QE³ ? È) ¼ ê ^Ct\$À ã Ct1Ñ\*61yGý?±)ß8² Ĩ • \* \ :G÷+X { 4  
 \*6 é ?F >| ý OE ÈFP @ OE x)· ~ ã4\*6FO Ö ' ÄF T ¨ j x,úEœ - È œ (?ð Q ™ W È U  
 M0 0 0 ‡ ê ËCt\$À3+5 ÈJE÷ X B 3+5 ],'-( £ ž ... • ãð Aí5ž È ^6| “ xCt É ã  
 AÑ1Ç;ÚCt n ãĬ)à OE † 1Ñ\*6 úAà ...6| ò Ð )AÝ ã6| } \$1yB 4öCt É È Q OE  
 x)· ¼1Ñ\*6"d £ ÄB 3+5 , ' k?± Ĩ7- Q ‡ 5 ê ^1Ñ\*6 ã 6^ 1Ñ\*6 ã)AÝ1Ñ\*6 ã † 1Ñ\*6 ã  
 ;ÚH 1Ñ\*61y ã

- OE j É ê ËCt\$À1Ñ\*63+5 ÈN©- 0 4ô, '0; ¿ ^ ÈB' Ĭ)à ²; Ĩ7- Ö
- , Ä6^ ÿ G>~ n/j x
- , Ä6^ ÿ5FEÁ Ä

## + Ñ 0 Ö )ß ³G}5ž > webN©- à \* Ä10 6 Ä

- 1 Ä!“ .žG}5žLö @ 0 § x
- 2 Ä!“ .žG}5ž Web= Ñ ~ x
- 3 Ä à \* webN©- (demø
- 4 Ä , •Ct\$À · & ],' v æ 5
- 5 Ä , • applicationContext.xml Ä mybatis- config.xml Ä springmvc-  
config.xml 1y-( £G}5ž · & ! ) i-( £ µ é
- 6 Ä , •5•N¥3P €

## + Ñ ¼ Ö ž Ä, 'AíAÑ > Ĭ)à Ä10 6 Ä

- 1 Ä K \* ž Ä PersonManagerDB
- 2 Ä K \* Ä6^ ê ^ Ÿ>~ (T\_applicant) È>~5 ' ?ñ>~ 4.8.1 Ä

Id		int		
UserName		varchar(20)		
Sex		varchar(4)		
Age		int		
Telephone		varchar(20)		
Post		varchar 50		
Email				



Education

varch

Work Experience	5
Specific Experience	<p>\$† ‡ W -Eÿ &amp; 0; C J.D0!+O" J È " J&gt;x&gt;X Z œ ( õ + ž Ā1Ñ*6</p> <p>ˆ6  } ÈõKˆ 1&gt;õG 5ç Ò g+O x)ß ³,´ ž Ā ú œ ( µG #{B)ß ³ Ā - x</p> <p>ž Ā,´ 4N©ò 77 x - x&gt;6 Ā ž Ā JA-z Ā 4*6 ž Ā uLì</p> <p>ú3+5 ý Ā ' ĀK11y õ ä x, •, * ž Ā5F É 4N©- 1Ñ*6 8 Ō Ā ž Ā&gt;•</p> <p>1 w4x Ā ž Ā 7 - Ā</p>

+ Ñ 9 Ō Î f2«,' AîAÑ> Î)à Ā10 6 Ā

B'J,)-( Ā,´ ž>~5 '5F É Î f2« Ā# ? Î f2«5F É?ô93 Ā

+ Ñ Ō } N¥M',´ AîAÑ> Î7- Î)à Ā50 6 Ā

1 Ā Í žN©- İ7-M0"r,´+X » . ¼#k Ø . Î)à Ā6ˆ Ÿ G>~ .../j İ7- È ² .

4.8.1 ¼

4.8.2 p/j ĀĀ 20 6 Ā

Mapper2« ú Mapper.xml,´AîAÑ >5F É(10 6)

2 ĀB'J,)-( Ā,´ ž>~5 '5F É-( £>~,´ Mapper.java ¼ Mapper.xml

1) Service 2« ú Service Î)à2«,'AîAÑ >5F É Ā 5 6 Ā

2) Controller 2«,'AîAÑ >5F É Ā5 6 Ā

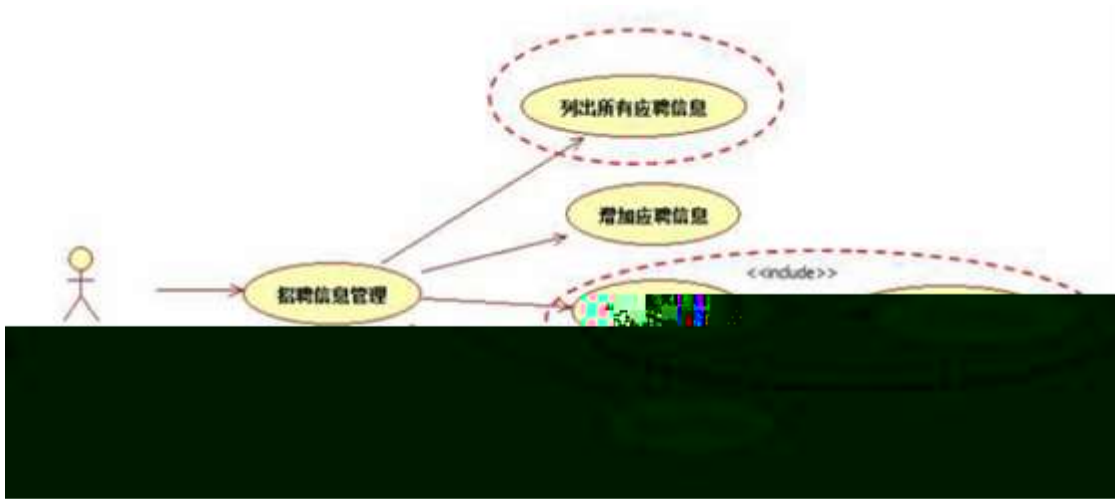



2. N¥M', 'AíAÑ» Ì)à Ä10 6 Å

Ë, '3P € j \*.p È Ì)à . 4.8.4 Ä4.8.5 p/jN¥M' Ä





N¥M'D#EœB\$ >

1) . 4.8.4 p/jN¥M' j ê ËCt\$À1Ñ\*63+5 , ' kN¥ x

2) &é + . 4.8.4 ] x: ... ? #•?ø Ä6^ ÿ È £ F • Ä6^ ÿ G>~N¥M' È² .

4.8.2 x

3) &é + . 4.8.5 , ' # x y œ ? , ' i CµK. Õ È £ F • Ä6^65, ' ž5FEÁN¥M' È² . 4.8.6 Ä

4) &é + . 4.8.6 N¥M', ' Ô 9JP È i ž @ Ī £ F i >, ' Ä6^ ÿ G >~N¥M' È = @ Ī F "Ñ 9 + ... \$ à, ' Ä6^ ÿ G>~N¥M' Ä

+ Ñ Ä ÖN©- , 'B3B Ä f 5 Ä 3¼G 5¢ Ä10 6 Ä

1 ÄB3B N©- È ~N©- 7- O!" .ž —>|

2 Ä f 5N©- È =0 j demo.war

3 Ä G 5¢N©- ` tomcat = Ñ ~ ;

+ Ñ • Ö6| J3P « Ä 10 6 Ä

oÑ2oÒ ÔB\$ > XÄ6-9"&XeE.V

oÑBoÒ\*¼{6 'X?; X•5ê8ß& e . 2

oÑ4oÒNÁ6ö4^•X?; X•5ê8ß& e . 3

oÑ5oÒZ, ÄM,, xX•5ê8ß& e . 4

**B NÍ5L - Æ E ð ÑCz\$Æ1x\*<315 F Ê6Ž ¥ M>ž t/p D VLš W •**

oÑl oÒ !!\_2^®

Eÿ & 1 J Ĩ •?ô QE³ ? È) ¼ ê ^Ct\$À ã Ct1Ñ\*61yGý?±)ß8² Ĩ • \* \ :G÷+X { 4  
 \*6 é ?F >| ý OE ÈFP @ OE x). ~ ã4\*6FO Ö ' ÄF T ¢ j x,úEœ - È œ (?ô Q ™ W È U  
 M0 0 0 ‡ ê ËCt\$À3+5 ÈJE÷ XB 3+5 ],'-( £ ž ... • ãò Aí5ž È ^6| “ xCt É ã  
 AÑ1Ç;ÚCt n ãĪ)à OE † 1Ñ\*6 úAà ...6| ò Ð )AÝ ã6| } \$1yB 4öCt É È Q OE  
 x). ¼1Ñ\*6"d £ ÄB 3+5 , ' k?± Ĩ7- Q ‡ 5 ê ^1Ñ\*6 ã 6^1Ñ\*6 ã )AÝ1Ñ\*6 ã † 1Ñ\*6 ã  
 ;ÚH 1Ñ\*61y Ä

- OE j É ê ËCt\$À1Ñ\*63+5 ÈN©- 0 4ô, '0; ¿ ^ ÈB' Ī)à ²; Ĩ7- Ö
- , Ä6^ ÿ G>~ n/j x
- , Ä6^ ÿ PL" Ä

**+ Ñ 0 Ö )ß ³G}5ž > webN©- à \* Ä10 6 Ä**

- 1 Ä!“ .žG}5žLö @ 0 § x
- 2 Ä!“ .žG}5ž Web= Ñ ~ x
- 3 Ä à \* webN©- (demø
- 4 Ä , •Ct\$À . & ],' v æ 5
- 5 Ä , • applicationContext.xml Ämybatis- config.xml Äspringmvc-  
 config.xml 1y-( £G}5ž . & ! ) i-( £ µ é
- 6 Ä , •5•N¥3P €

**+ Ñ ¼ Ö ž Ä, 'AíAÑ > Ī)à Ä10 6 Ä**

- 1 Ä K \* ž Ä PersonManagerDB
- 2 Ä K \* >~
- K \* Ä6^ ê ^ ÿ>~ (T\_applicant) È>5 ' ?ñ>~ 4.9.1 Ä

‡!á =	‡!á B\$ >	‡!á 2« »	qAè j0ª	7#
Id	5F'	int	V	k K^ È8 Ø ĪK
UœrName	=	varchar (20)	V	
Sex	W[	varchar(4)	V	+gÄ £ T ZF9N©
Age	œU'	int	V	Ä
Telephone	+eB '.1	varchar(20)	V	

Post	6 }	varchar(50)	V	É Jý È +XFG 'LÄ 0
Email	Fp1â p	varchar(50)	V	
Education	-¶	varchar(20)	V	Q JÃ W C Ã \0 Ã... Ã Š Ã ! •N© +F9
Major	C J	varchar(40)	V	
School	" J - Q	varchar(50)	V	
WorkYear	CE 4ÿP¼	int	V	...} _¤
Specific Experience	B 4ö ÿF	text	V	

X>~ T\_applicant • ;Aà ... È?ñ>~ 4.9.2 Ä

Id	1
UserName	P ~ .
Sex	+g
Age	28
Telephone	15738495322
Post	Eÿ&#{B 0; 8
Email	zhy033@63.com
Education	\0
Major	AÑ1Ç j
School	#%o"•W -
WorkYear	3
Specific Experience	2013 ¤ \0 " J ¾#%o"•W - È p » JAVA Eÿ &#{B CE 9 ¤ È § 78ÿ -, ' ° _6ü ÿ È § 9 , j, ' 6 Ä ¼FkEÁ M5\$7- È È7- i ž#{B AÑ B ¼#{B é xF > Eÿ &#{B x7- OJ, )Eÿ &M0"r 0 #{B Q » È f Ê#{B é x È¹ Ä#{B AÑ B È ; ) #{B N©- F > 1Ñ*6 Ä

Id	2
UserName	~9a:h
Sex	+g
Age	30
Telephone	13898787675
Post	ž Ä1Ñ *6 ^
Email	zhuyuzhu66@163.com
Education	.D0!+O

Major	Accounting
School	Southwest University
Work Experience	5
Specific Experience	<p>During my internship at Southwest University, I was responsible for the financial management of the university's accounts. I worked closely with the accounting department to ensure the accuracy of the financial records. I also assisted in the preparation of financial statements and reports. My work helped to improve the efficiency of the accounting process and ensure compliance with relevant regulations.</p>

+ 9 0 f2«, ' A i A N > I ) à Ä 10 6 Å

B'J, )-( Ä, ' ž > ~ 5 ' 5F É I f 2 « Ä # ? I f 2 « 5F É ? ô 9 3 Å

+ N Ö } N M', ' A i A N > I 7- I ) à Ä 50 6 Å

1 Ä ž N ©- I 7- M 0 " r, ' + X » . ¼ # k Ø . I ) à Ä 6 ~ Y G > ~ ... / j I 7- È . 4.9. 1

¼ 4.9. 2 p / j Ä Ä 20 6 Å

1) Mapper 2 « ú Mapper.xml, ' A i A N > 5F É ( 10 6 )

B'J, )-( Ä, ' ž > ~ 5 ' 5F É -( £ > ~, ' Mapper.java ¼ Mapper.xml

2) Service 2 « ú Service I ) à 2 «, ' A i A N > 5F É Ä 5 6 Å

3) Controller 2 «, ' A i A N > 5F É Ä 5 6 Å

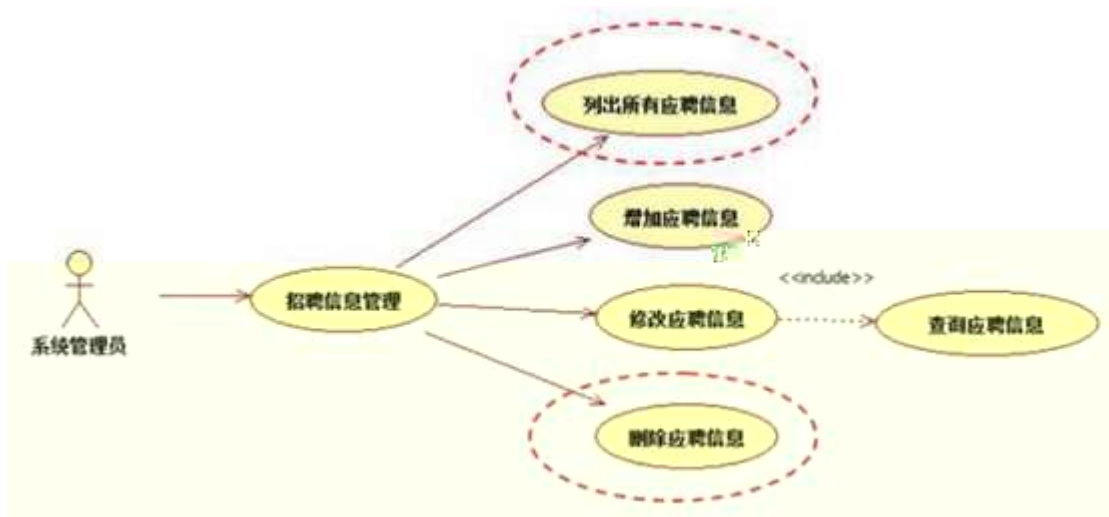



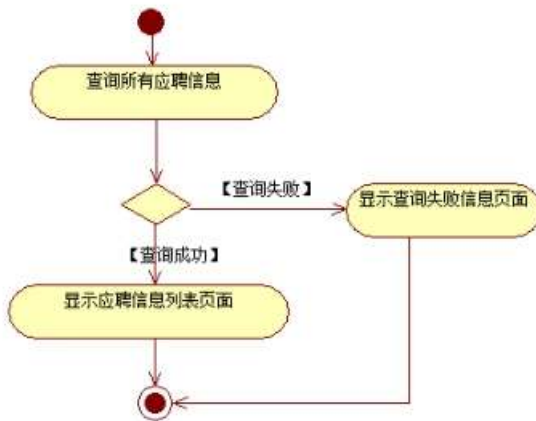

2. 4.9.2

4.9.2

### 4.9.3

1) Mapper 2 « ú Mapper.xml, 'AîAÑ >5F É(10 6 Å

B'J, )-( Ä, ' ž>5 '5F É-( £>~, ' Mapper.java ¼ Mapper.xml

2) Servic e 2 « ú Service Î)à2«, 'AîAÑ >5F É Ä 5 6 Å

3) Controller 2«, 'AîAÑ >5F É Ä5 6 Å

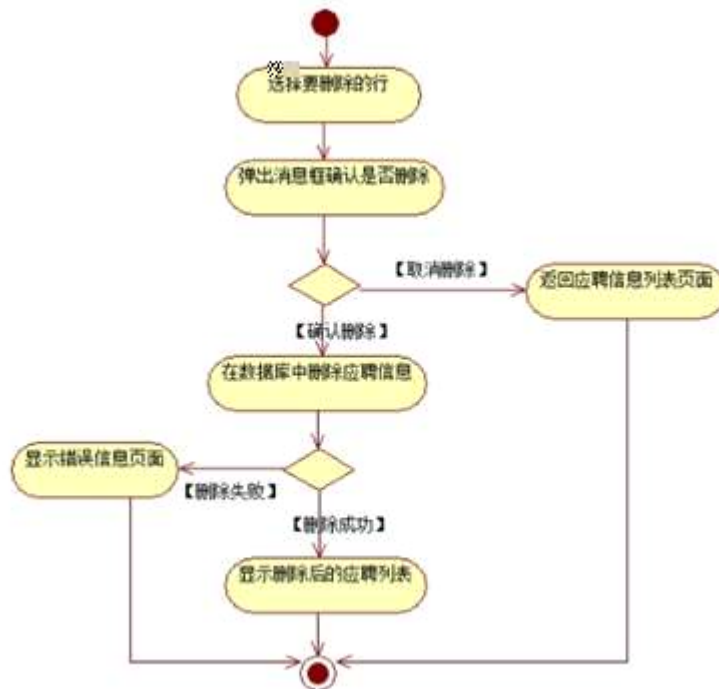

4. 4.9.3

Ë, '3P € j \*.p È î)à .

4.9.4 Ã4.9.5 p/jN¥M' Ä



N¥M'D#EœB\$ >

1) . 4.9.1 p/jN¥M' j ê ÈCt\$À1Ñ\*63+5 ,´ kN¥ x

2)&é + . 4.9.1 ] x: ... ?#•?ø Ä6^ Ý È£ F • Ä6^ Ý G>~N¥M' È . 4.9.2 x

3)&é + . 4.9.2 ,´ # x ý OE ? ,´ PL" CµK. Õ È i \*Lb!'B PL" ,´.žAÔ )B v È.žAÔ \_  
V PL" ž È&é + )B v ,´ .žAÔ 9JP È.žAÔ PL" f }>| ž È PL" @ Ĩ ÈF PL" > ,´  
G>~N¥ È = @ Ĩ ÈF KIB /j ¼ Ĩ û ,´ G>~N¥ È&é + )B v ,´ #, 9JP È = PL" ÈF  
Ĩ û G>~N¥ Ä

+ Ñ Ä ÖgzEiE...[ ZÖ =1T" ="Ò- #•\_éNsÄ10 6 Å

1 ÄB3B N©- È ~N©- 7- O!“.ž —>|

2 Ä f 5N©- È =0 j demo.war

3 ÄG 5çN©- ` tomcat = Ñ ~ ;

+ Ñ • Ö6| J3P « Ä 10 6 Å

oÑÑÒ ÔB\$ >

## B NÎ5L - Æ É àL+1Ñ\*63+5 Ê àL+ G>~ n/j > PL” Q ‡

oÑ! oÒ !!\_2•^®

Lç-p ÂF 5•, 'F 0!• ... , P5 4è Â "4ÿ"Ñ:m È5•5 Â f X ê ó ], ' ` }F 0!•  
 Q , àL+5•1 µ é ` ü È#¹ ú -Lu Ã - µ Ã/n J Ã %o6â Ã f6â1y 4 Z x J È YGÿ W È?±  
 "r & x WQ È àL+1Ñ\*63+5 Š j5•5 Â f, ' h ó3+5 F = 5j È 2 Ó P G L j ¶ Q 1Ñ  
 \*6 x) · È ) àL+ Y Š \* ú &, ' y Ã È ã Ê \$ à Ĩ 9, ' àL+1Ñ\*63+5 È | k?± Ĩ7- Q ‡ 5  
 àL+1Ñ\*6 Ã2« »1Ñ\*61y Ä

• œ j É àL+1Ñ\*63+ 5 ÊN©- 0 4ô, '0; ç ^ ÈB' Î)à²; Ĩ7- Ö

, àL+ G>~ n/j x

, àL+ Y PL” Ä

+ Ñ 0 Ö )ß ³G)5ž > webN©- à \* Ä10 6 Ä

1 Ä!“ .žG)5žLö @ 0 § x

2 Ä!“ .žG)5ž Web= Ñ ~ x

3 Ä à \* webN©- ( - ' + = ( , N#)+4\_10)

4 Ä , •Ct\$Ä · & ], ' v æ 5

5 Ä , • applicationContext.xml Ä mybatis-config.xml Ä springmvc-  
 config.xml 1y-( £G)5ž · & | ) i-( £ µ é

6 Ä , •5•N¥3P €

+ Ñ ¼ Ö ž Ä, 'AîAÑ > Î)à Ä10 6 Ä

1 Ä K \* ž Ä NewDBÄ

2 Ä K \* àL+ Y >~ (T\_news)È>~5 ' ?ñ>~ 4. 10.1 Ä

‡!á =	‡!áB\$ >	‡!á2« »	qAè j0ª	7#
id		int		
title		varchar(100)		
topicID	ID	int		
name		varchar(20)		
summary		varchar(200)		
content		text		

X>~ T\_news • ;Aà ... È?ñ>~ 4. 10.2 Ä4. 10.3 Ä

id	1
title	IT {æ-L' Ö' f, APK 1>ö 5GüG- 9 È ð x Û
topicID	3
name	.E™
summary	apk, 0_ AndroidPackageÈ6+B @].a_ 1f 1>ö 5 Ä 'f apk _ 5 ÈFÓ aB\$>GüM' 5-p, JL? ÈF aAÙ A, -w¶ ÈGüM' ` Å 9 È ð x z Û
content	Ä+X0; ç_ 1f3+5 Gy?±, 4ö @G 6 ÈA FJE÷, J é? X1f 3+5 :1>ö Ä+X0; ç Èaÿ Windows\$5, appx ¼Ž*3+5, sis 0gÈ 1f3+5 , Ä+X0; ç •9! C Ž, 1>ö 5!? ü ü apk Ä apk, 0_ AndroidPackageÈ6+B @].a_ 1f 1>ö 5 Ä 'f apk _ 5 ÈFÓ aB\$>GüM' 5-p, JL? ÈF aAÙ A, -w¶ ÈGüM' ` Å 9 È ð x z Û apk !Îa_0Z »5Y • & È °3, ' &™ ... =i @ zip l?{> -\$ Õ@ » È ú Y ÈIT {æ a ö 00 Z 1f Ä+X, 1>ö 5 È V W æ;-;Gü M' ` ÅG- 9 È ð x Ä A ú Y 0 0, '?, -UP_ ðEÿ 0F :æ, 'µ Î »N© Ä+X ü ü Microsoft To -DoÄ j apk _Z »5Y • & È p -\$ Õ °3, '™ ... =ij zip £ Ä 6 1>ö 5@ » > È A -; `GüM', 0 È • & i ¼ • & Ö Ä+X0; ç p 9, ' .1 ÄCt\$À ¼G}5ž • &G- XGüM' È A • 0 Z 0 Z-; Ä

id	2
title	U { D/ñ ê Š ä- òln µ ~ { j
topicID	2
name	H ç î
summary	f ` &L\$ 31 Š È ]ç k*6 µ Ö J" > È ~ {j Ö U {D- öF°B' È } ° ÿ ÇFú F [µ È * ]U {D(©? j n> , ' ?93 \$ Š ä Ä
content	5 8Ä È ~ {jk*6! " ?Aï ç ! * ]ç k*6 µ Ö J" Ä 7 8M È •F £ k]6 ½!QAï ç !9µ d X ç -"y Q n> , ' ¼ q -Lö J Ä. 1 ZJ 8 µ È] --æ k]Ä- ÑL' k*6 ÖDe) ç 0 ...Gý WF Ô> Ø ÈF X A) F £3+ " : Î Ž 5...?ñ È u 6 f)à ¶ ]ç £3+ X ]!W £3+ ¼ ]- F Ô ~ p], 'Gý?± ` } Ä ç -f ` &L\$ 31 Š È ]ç k*6 µ Ö J" > È ~ {j Ö U {D- öF° B' È } ° ÿ ÇFú F [µ È * ]U {D(©? j n> , ' ?93 \$ Š ä Ä ELc% + ] È T -k*6 n-pOÉ 0 0+uB8 Äž 1 È X J" ] 0 È ?(é Z m, B N È ø>Û V ` ¶ Š ä : Ä I Ä Ñ B 0 Z ? &, ' Š ä 0-\$F > ¶ T Z J ? & Ä

id	3
title	~*31 1 Ę Ā = : ]-OĚ\$_=y6,,ìOÆ \$@1\ 14 =
topicID	1
name	PF
summary	jà• 6 81 +ež \$@ ]γn ŐFf È*Ž #K•1Ñ*6-L' (IMD)5 831 œ3 20171 1Ě ŐzÈ]-OĚ\$_=y6,,ìOÆ È \$@`j Ā = ~*31\ 14Ě Z1\ 3 }È>~)à > ë π 1 £ Ā
content	ž IMD0 à œ 3 F+ 1 1Ě ŐzÈ 2017 πF+ 1 1Ě} 5 j6[j ]- OĚ\$ _Ā*Ž Ā à Đ ' Ā5¾-ú9§ È !]]-OĚ\$ _ú*Ž 1 > ë π <g Ā= È à Đ ' ú9§ 4:w 1 ú3 }È#¾-1_1} 1)X IMDAô", '~*3 63Z -æF`j]È \$@`j ú π k f Ā =1\ 14 È > ë π (< Ā 5?ø 2013 π •Ě F 5 π \$@`j, ' π f Ā =6[j1\ 11 =Ā 13 =Ā 11 =Ā 14 =ú 14 =Ā9 >ĚZ-æF`j-(" E³È ú π \$@`j jĚ# 1\ 3 È ò!Q ¾OĚ\$ _`j ú à Đ ' È Ě Z Ā = • > ë π - (< Ā

id	4
title	NASA8 CE v61 ~ * ú ê {B : F O ê a X `*3
topicID	3
name	d f .
summary	F 5¾ - - æ8Z0ª8Z Y p (NASA)8 CE œ ( Bigelow Aerospace , '61 5†_ (© g" I#K X Ő G÷Aî &>~jÈ AŐ j F O ê » Í :5 ) _ ^ X, ' È ! D F Ě F O ê "4ÿ X `*3 : ¶ Ā
content	ž F Ā ŐFf ĚF 5¾ - - æ8Z0ª8Z Y p (NASA)8 CE œ ( Bigelow Aerospace , '61 5†_ (© g" I#K X Ő G÷Aî &>~jÈ AŐ j F O ê » Í :5 ) _ ^ X, ' È ! DF Ě F O ê "4ÿ X `*3 : ¶ Ā!" } È NASA "4ÿ ¼ Bigelow Aerospace 8 CE *0û ¶ u"D Z0ª F Ÿ ` Ā " I#K ` È " Ā • ¶ WGÿ, ' &L\$ ¼H Já •.D0! F O ê, '- ( £N© - È- } " Ā • ¶ , @ 75¾ s È =E÷ ! ZF?Mb § f, ' Ā • Ní È v • `F g, ' Ā • "4ÿ" p 9, '5¾ - ê?± J Ā < & È" I#K • 5 a + ... Z ê UFOF•Fw >~AôAê È v ! = X ? , '@0Aê JFP @ ð x jL™ Ā XB8` > NASA, '8CEN© & È" I#K O`MŽh, Q π Ā ;, Bigelow Aerospace œ ("4ÿ j -Lu0ªL\$1 *FP ¶ ™ ..., '0ªL\$ F Ÿ ` Ā k?± _ j> NASA, '8CE£3+È, '@0Aê)J?Eê# Ā9Ā fAŐjÈ " I#K _ j> NASA, '8 CE } ¶ @ ` ¶ F O ê, ' § f Ÿ Ā

+ Ñ 9 Ő Ĩ f2«, ' AîAÑ> Ĩ)à Ā10 6 Ā

+ Ñ Ö} N¥M', ' AîAÑ> Î7- î)à Ä50 6 Å

1 Ä ÍžN©- Î7-M0"r, '+X » . ¼#k Ø . î)à àL+ Ÿ G>~ .../j Î7- È ² .

4.10. 1 ¼

4.10. 2 p/j Ä Ä20 6 Å

1) Mapper2« ú Mapper.xml, 'AîAÑ >5F É(10 6)

B', )-( Ä, ' ž>5 '5F É-( £>~, ' Mapper.java ¼ Mapper.xml

2) Service 2« ú Service î)à2«, 'AîAÑ >5F É Ä 5 6 Å

3) Controller 2«, 'AîAÑ >5F É Ä5 6 Å

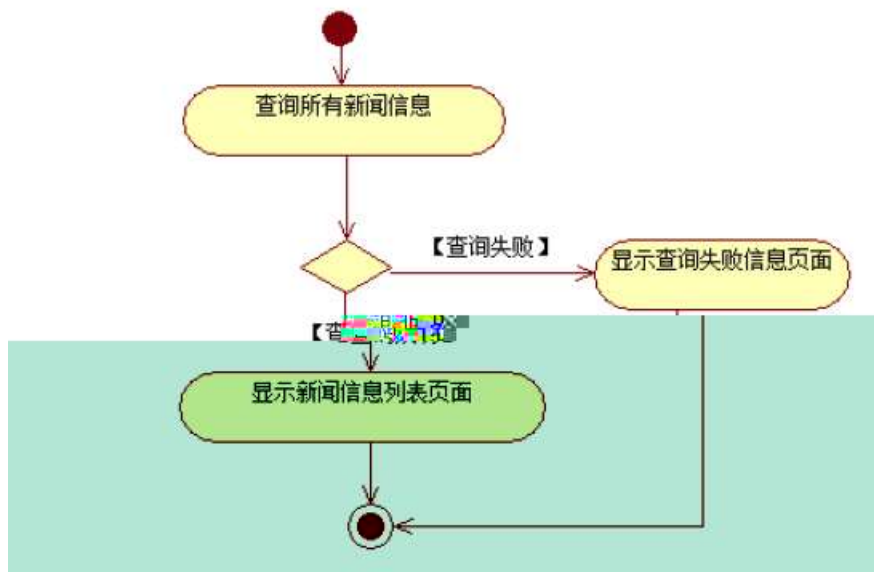
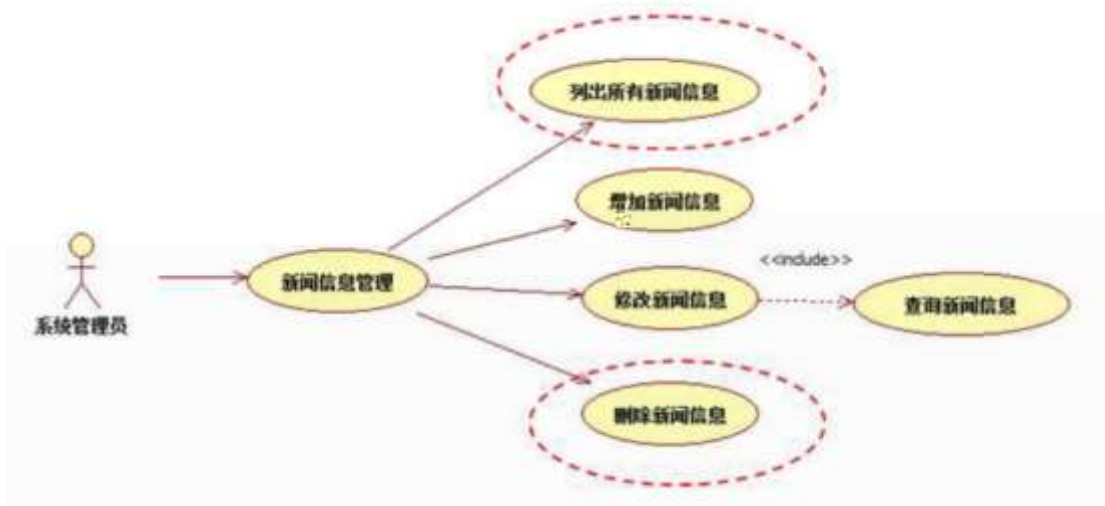

2. 数据库连接池配置

4.10.3 数据库连接池配置

6. 数据库连接池配置

1) Mapper2 « ú Mapper.xml , ' AíAÑ > 5F É Ä 10 6 Å

Mapper.java Mapper.xml

2) Service 2 « ú Service í)à 2 « , ' AíAÑ > 5F É Ä 5 6 Å

3) Controller 2 « , ' AíAÑ > 5F É Ä 5 6 Å

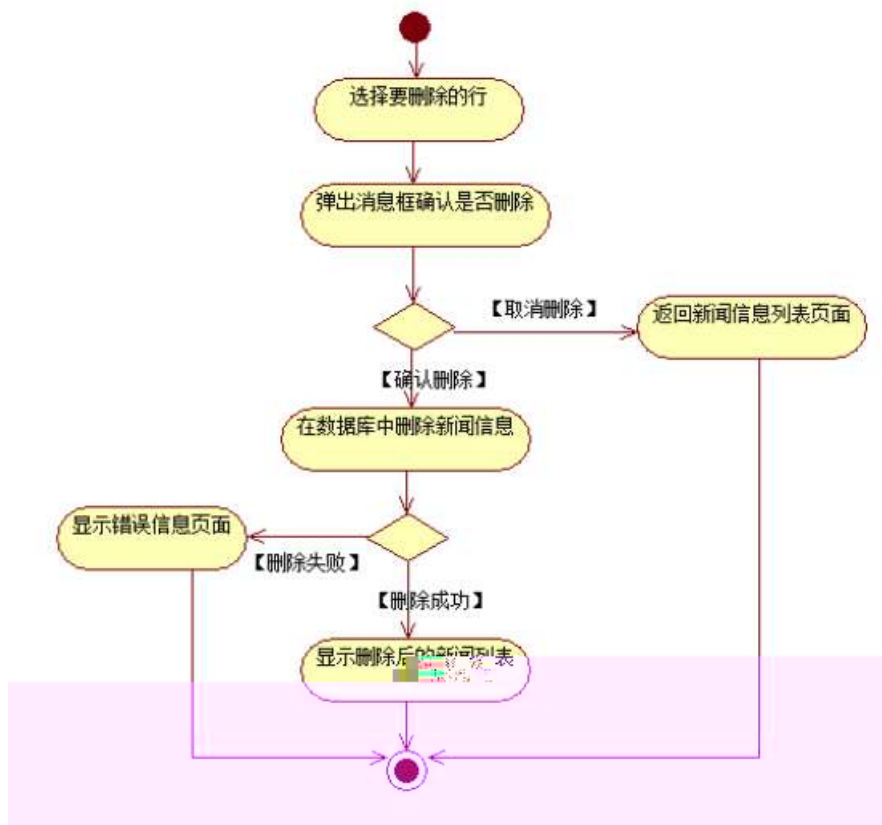

3. 数据库连接池配置

4.10.4 数据库连接池配置





+ Ñ Ä ÖN©- , 'B3B Ä f 5 Ä 3 ¼G 5¢ Ä10 6 Å

1 ÄB3B N©- È Ñ©- 7- O!" .ž —>|

2 Ä f 5N©- È =0 j : + ( )+4\_10.war

3 ÄG 5¢N©- ` tomcat = Ñ ~ ;

+ Ñ • Ö6| J3P « Ä 10 6 Å

oÑ2oÒ ÔB\$ > XÄ6-9"&XeE.V

oÑBoÒ\*¼{6 `X?; X•5ê8ß& e . 2

oÑ4oÒNÁ6ö4^•X?; X•5ê8ß& e . 3

oÑ5oÒZ, ÄM,, xX•5ê8ß& e . 4

\* ¾ v æ ° \_ , ' web Ä+X 0 Q ‡Lt ...

Lt ... 1 œ ñ Ô

1,, x 1,,NÈ · & , ' ? Ô ÄB' 9 ;?±"r K \*1,,NÈ · & i ¼1,,NÈ · & Ö

① K \*1,,NÈ · & i

K \* 63+O ' - NÈ ' - = , ' 1,,NÈ · & i È ^ n p 91,,NÈ · & È » ² Ö  
-4-1\ F -4-1\

② K \*1,,NÈ · &

a ÃN©- \$Ä · &

K \* project € · & i È ² Ö -4-1\ project \ È ^ nN©-  
p 9\$Ä .1 Ä

b Ã ž Ã 7 - - &

K \* bak € · & i È ² -4-1\ bak\ È ^ n ž Ã 7 - sql  
· & È ³+X ¾ % 8L5 § & È F ï F > ) ß ³ Ä ž Ã 7 - - & È I "L" - ( Ä , ' ° \_  
6 Ä

c Ã1,, § · &

K \* 1,, § · & i È ² -4-1\ 1,, § \ È 6 webN©- B NÈ → O  
1,, § .docx · & = f `B - ... ; È F > | E ÷ 0 ; , ' • ... Z . È ÿ Z Ĩ 7 - õ N « 9 · ‡ B \$  
> ú T P x ì Z . È à î 0 ; ĩ 7 - È ± " r 9 à î { } , ' Z . ¼ à î  
@ ĩ > , ' Z . ú · ‡ B \$ > È ² n / j 0 ; ĩ 7 - È ± " r 9 n / j { } , ' Z . ¼ n  
/ j @ ĩ > , ' Z . ú · ‡ B \$ > Ä

③ Ô1,,NÈ · &

6 63+O ' - NÈ ' · & i f 5 È ' @ 63+O ' - NÈ ' 5 \$ 5 · & È ² Ö  
-4-1 U D U F -4-1 U D U È 6 B · & 9 ? ± " r F

> | : P Ä

Lt ... 2 Î í ' &  
 pMO, 'Eÿ.œ &Aî 7² ;>~ Ä

¿ '	Aî 7 Æÿ & =0	?ô l / ° _ ò Ñ+XFD	7#
1	AÑ1Ç j	CPUGŞ-ī 5 : È µ ^ 8G : È win7/win10 ý Œ3+5	+X ¼Eÿ & 0 ¼Eÿ &G 5ç È!ÿ ê 0
2	Of ice Æ 4/ýEÄ •#	5F É . “	
3	eclipse ÆMarsÄ È tomcat7.0 Èjd k1.8 È	Eÿ & 0	ò63 ê ^ +F9 0/ý 0 §
4	Tomat = Ñ ~	Web= Ñ ~	+X ¼ Î)àEÿ &N©- G 5ç ¼ F >
5	mysql navicat	ž Ä1Ñ*63+5	
6	JDK^ Ù . “	^ Ù . “	ò63 ê ^ ~+X ^ Ù . “

Lt ... 3 63 h &Gÿ  
 63 h &L\$ j 150 6JÏ Ä

Lt ... 4 Aô64ö l  
 ZÄ! gzEï o# )ß ³G}5ž > webN©- à \* Ä10 6 Ä

2

1		6	6
2		4	web 4

ZÄ! gz •o# 4q2o-”E...Z¿Zç \*ÿBz 10 ! o

3

1		6	3 3 1
2		4	4

ZÄ! gz o#ÿ TK|E...Z¿Zç \*ÿBz 20 ! o

4

1	*ÿ TK E...Z¿Zç	20	2 get/set 1 /

ZÅ! gz%ö#N"ñgvfcZ¿Zç \*ÿB±o 20 ! o

6

1		4	2 / , 1 /
2		16	16 4 / 2 /

ZÅ! gz • o#gzEiE...[ ZÖ =1T" ="Ö- #-\_éNso 10 ! o

7

1		5	5
2		5	http://xxxxx/ 5

ZÅ! gz no#OM L!)o 10 ! o

8

1		5	1 1 1
2		5	1 2 1

9"&X • = ¥ “. NRgv-•D). "Ò

B NÎ5L - Æ EFn Í8ç • #8° F5±1 N-\$ 6 P8ç2\$ f1%N«M~,°AôAx D  
¥ !¤ t/p W •

oÑ! oÒ !!\_2•^®

• 5¾ æ8á y 8ª ] ó \_ 0 æ8á y 8ª œ ( Èà œ ( ã Ê \*Aî 0 Z 1 J5•1 • A0û 1 J  
'B' ÈÐ j x ñ, ' Ó P È™ W œ (, ' . = Ö È fFP8 !, ' ñ(| Äœ (5•1 N©- - = j Fh Ç  
8á y 8ª 5• È5•1 \_œ ( Ÿ FL g ÈFJE÷ œ (5•1, ' \*Aî È , - ` A F+| Ó PFh Ç

z E • webN©- pM0,´ css · & x

z E • webN©- pM0,´ js · & x

### Ô?±"r Ö

z B' X web 0 §,´N©- 1Ñ\*6 ~0Ç ]Z K \*,´ web N©- .(w È Z { }B' ... 0  
css Äj s · & i È F T Z · & i ;,´ · & \$5 ?ñ È Ô8#1,, § 1-1 Z . }5ž Ä

### + Ñ ¼ ÖN¥M' 3 p Ä10 6 Ä

f 0 opening.htm ¼ opening.css · & Èi ž ;M'5•N¥ 3 p . ÈF +X- Q

» Ä j ‡ ¼ ´B N¥M', ´5•N¥ 3 p Ä



### § f²; Ö

1 Ä ® ` E R W W R d R ´È X!" div ]K \* 9 Z à,´ div Ä

2 Ä K \* k v ÈX ,´ ;ÈK \* =j ÈX ]K

\* # T Z È²; Ö

3 Ä K \* x ÈÄî5ž È+X ¾n5ž x ,8Z ? x

4 Ä K \* # x ÈÄî5ž È+X ¾ n5ž # x v ñ G>~ Ä

5 Ä j 4 div Äî5ž css È?±"r²; Ö

z Äî5ž.container ,´ g ? x

z Äî5ž.sidebar ,´ g ? x

z Aî5ž.content , ' g ? Ä

Ô?±"r Ö

z X opening.htm · & ] 6 :B NÈ html .1 Z . È Ô8#1,, § 2-1 Z . }5ž Ä

z X opening.css · & ] 6 :B NÈ css .1 Z . È Ô8#1,, § 2-2 Z . }5ž Ä

+ Ñ 9 ÄM% 15•N¥AiAÑ 35 6 Ä

f ON©- ],' opening.htm · & ¼ opening.css · & È !“.ž +X · \ Ä 7NÈ Ä G>~ Ä  
J Ä f ÄK. Ö 1y HTML71@È¼ @5•N¥ ] µ é s3P,'5F É È! D!“ž +X CSSF9 ~ Ä ... } Ä  
‡ f g ? Ä · \ g ? ÄNì8ç Äü Ÿ Äj ‡ Ä5•N¥ 3 p Ž W1y İ7- İ)à ¼ ' 5•N¥ g ? ÈN¥M'Aî  
AÑ x İ . ² ; Ö



§ f?±"r Ö

1 Äf 0 opening.htm · & È®` , ' ÈX ! ] j x ,8Z ?\$+ Đ ,8ZN© Ö

z \$+ Đ ,8Z 7NÈ È k 7NÈ j 0 J8á2 È Ÿ 7NÈ FRESH FLOWERS ØRDER

z \$+ Đ ,8ZN©ul 71@ ÈFJE=li 71@ \$+ Đ ,8ZN© Ö ¶ "8á2 Ä+O 8á2 Ä/I 8á2 Ä  
8ª\_8á2 Ä

2 Äf 0 opening.css · & È 9'— x İ . j ,8Z ?\$+ Đ g ? Ö

z Aî5ž k 7NÈ Ä Ÿ 7NÈ ‡ f g ? x

z Aî5ž ,8ZN© g ? x

z Aî5žF9 ] ,8Z €N© g ? x

z Aî5ž ,8Z €N©Cμ4xK. Ö g ? x

3 Ä f 0 opening.htm · & È j # x x ñ G>~\$+ Ð v ñ .(w È X , ' ]\$+ Ð Ö

1 Å\$+ Ð , ' +X ¾ n5ž x ñ G>~ 7NÈ È X ] È\$+ Ð 3 Z Ö

z 1\ 1 Z È +X ¾ n/j Eé, ' 6 ç4i x

z 1\ 2 Z È È-X g n/j 94x 7NÈ 0 J8á2 ¼ /j

x

z 1\ 3 Z È +X ¾ n/j #Eé, ' 6 ç4i Ä

2 Å\$+ Ð , ' È+X ¾ ^ n p 9 x ñ .(w È X ]\$+ Ð 6 Z div

z 6 Z ü ü +X ¾ n/j § f x ñ x

z X ]\$+ Ð 0 Z x ñ .(w ¼ 0 Z+X ¾ n/j x ñ =0 , 'lâ:m 71® Ä

4 Ä f 0 opening.css · & È j x ñ G>~\$+ Ð Ö

z Aî5ž 7NÈdiv ¼ 7NÈ 6 ç4i div , ' g ? x

z Aî5ž n/j x ñ .(w, ' g ? Ä

Ô?±"r Ö

z X opening.html · & ] 6 :B NÈ html .1 Z . È Ô8#1,, § 3-1 Z . }5ž Ä

z X opening.css · & ] 6 :B NÈ css .1 Z . È Ô8#1,, § 3-2 Z . }5ž Ä

+ Ñ Ä E • JS «&ÿ & È ¼ 'N¥M' - z «&ÿ, ' Ø 1 x ì Ä 15 6 Ä





## § f?±"r Ö

z f 0 banner.js · & È É • f } (© x pM0 .1 Ä

z .../j.(w Í!Q j Ö banner01.jpg Ãbanner02.jpg Ãbanner03.jpg ×

z !ÿLÄ 208 Ø7'0P.(w ×

z .(w ; é V 9 ‡ ,8Z ÈUP 70+ Ø8# ,8Z ‡ È £ n/j-( £ .(w ×

## Ô?±"r Ö

z B'Z :,' z «&ÿ(w x ì . È Ô8#1,, § 4-1 Z . }5ž Ä

z B'Z :x ì,' js .1,'.(w È Ô8#1,, § 4-2 Z . }5ž Ä

## + Ñ Ä ÃB3+X FG JSON & È Î)à Ô Â ?5•N¥ Ä 25 6 Ä

1 ÅF +X-( £,' · \ § -; JSON ž · & opening.json ÈJSON &,' µ é ú l ?

²; . p/j Ö

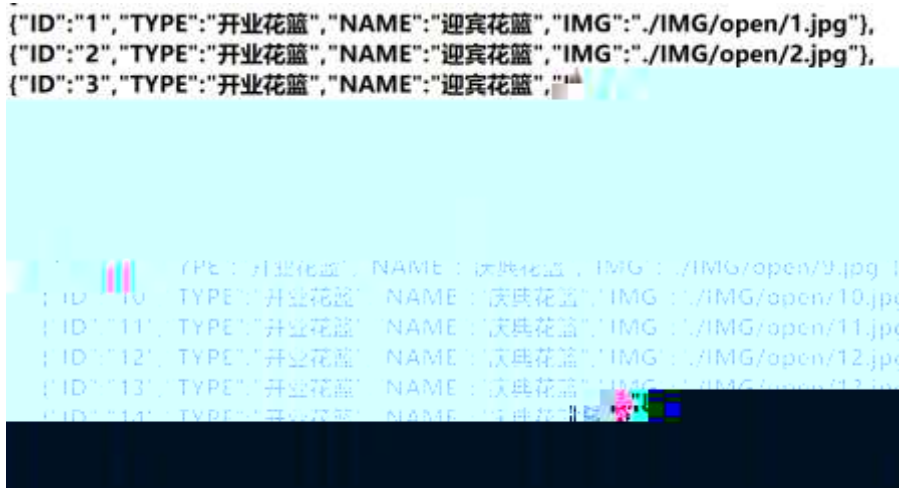

§ f?±"r Ö B' -; JSON & È ® \* > +O 8á2 -( £,' · ' ž Ä

Ô?±"r Ö ) ® `,' žF >| Z . È Ô8#1,, § 5-1 Z . }5ž Ä

2 ÅF +XJS F Jquery ° \_ ÈB3+X FG JSON ž opening.json · & È Î)à Ô Â ?5•

N¥5F É Ä § f x ì . ²; . p/j È » ²&é + E é ? s3P +O 8á2 È #Eé ?- µ é i ž

&é +,' µ é È n/j \* +O 8á2 ,'- ( £ x ñ ÿ Ä



§ f?±"r Ö

z à \* . & opening.js È ! 6 . & E • ` opening.htm . & ] Ä

z j x , ´ , 8ZN© ul 71® ] l i s3P\$+ ÐUP 7 ... + » & Ä

z UP 7&é + » &?±"r i ž&é + 71®, ´ µ é È # x x ñ G>~ ?- , ´ 7NÈ n/j&é + 71®, ´

. \ µ é ÈB3+X FG JSON ž . & Èx ñ G>~ ?- N¥ ] n/j IMGs3P ) Ä, ´ .(w È

.(w ; é n/j NAMEs3P, ´ l Ä § f&é + » & , ´ -( £#k Ø . ² ; . p/j Ö

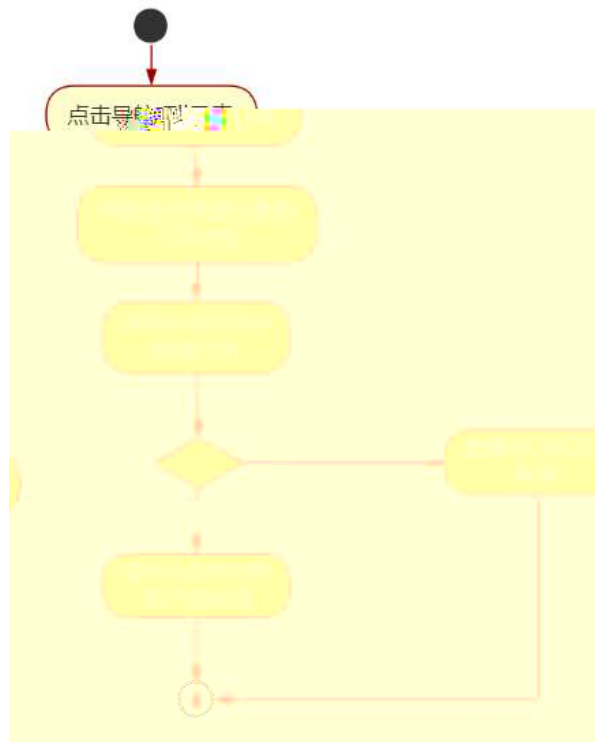

Ô?±"r Ö

z B' Z &é + ¶ "8á2 71© > È# x x ñ G>~ n/j

JSON & ],' ¶ "8á2

ž-( 19c ñ, ñ, ìx È ÈÔ8#§, § 5-

B NÍ5L - Æ EFn Í8ç • #8° F5±1 N-\$ 55 C0 d f1%N«M~,°AôAx D  
¥ ! ¢ t/p W •

oÑ! oÒ !!\_2•^®

• 5¾ æ8á y 8ª ] ó \_ 0 æ8á y 8ª œ ( Èà œ ( ã Ê \*Aî 0 Z 1 J5•1 • A0û 1 J  
'B' ÈÐ j x ñ, ' Ó P È™ W œ (, ' = Ö È fFP8 !, ' ñ(| Äœ (5•1 N©- - = j Fh Ç  
8á y 8ª 5• È5•1 \_ œ ( ÿ FL g ÈFJE÷ œ (5•1, ' \*Aî È , - ` A F+| Ó PFh Ç  
8á y 8ª È\$ - ` .../j œ (, ' x ñ Äœ (5•1 6 È, ' œ (, ' x ñ ...)à5 œ G ÈÀÙ \$ J, ' ê  
^ . Ff œ (, ' x ñ È \$ J, ' œ GF9 œ (, ' x ñ È \$ J, ' Ò g Û ` œ (, ' x ñ Ä

4ÿE÷ } OM0"rB3.D È5•1 N©- 4ô4ôK^- ) œ (5•1 N©- "4ÿF >|N©- M0"r 6 À È6 \5•1  
N©- , ' }1 N¥M' 6 @ • Z Q ± È6 [\_OÆ N¥Ã5/=0 ^ Ã 0 J8á2 Ä /-O8á Ä Š ¶+X8á ÄRì  
8áAÒCÄ 8ªCt € Ä6,,3+ A 1y Ä•œ j ÉFh Ç8á y 8ª È5•1 N©- 0 4ô , ' @ ^ ÈB' G÷+X  
-( Ä, '5•N¥ 0 §Eÿ & • ¼ @ Î)à 5~~E~~É É Q ± È § f-( £ œ + Ñ²; Ö

z 5/=0 ^ N¥M', 'N¥M' 3 p

z 5/=0 ^ N¥M', 'M%o 1N¥M'AîAÑ

z 5/=0 ^ N¥M', ' Ô Ä ? Î)à

oÑ2oÒ !!\_ X?;

+ Ñ 0 Ö )ß ³G}5ž Ä webN©- à \* > Ô Ä10 6 Ä

§ f?±"r Ö

z K \*1,,NÈ • & i ÖK \* 63+O ' -NÈ ' - =, ' • & i È ^ n p 91,,NÈ • & È» ² Ö

3401033-

z 63P € = f `1,,NÈ • & i ] x

z !“.žG}5žLö @ 0 § x

z !“.žG}5ž Web#•?ø ~ x

z , • webN©- 3P € x

z E • webN©- pM0, ' css • & x

z E • webN©- pM0, ' js • & x

Ô?±"r Ö

z B' X web 0 §, 'N©- 1Ñ\*6 ~0Ç ] Z K \*, ' web N©- .(w È Z { }B' ... 0  
css ãj s · & i È F T Z · & i ; , ' · & \$ 5 ? ñ È Ô8#1,, § 1-1 Z . }5ž Ä

+ Ñ ¼ ÖN¥M' 3 p Ä10 6 Å

f 0 rent.htm ¼ rent.css · & È i ž ; M'5•N¥ 3 p . ÈF +X- Q » Äj ‡  
¼ 'B N¥M', '5•N¥ 3 p Ä

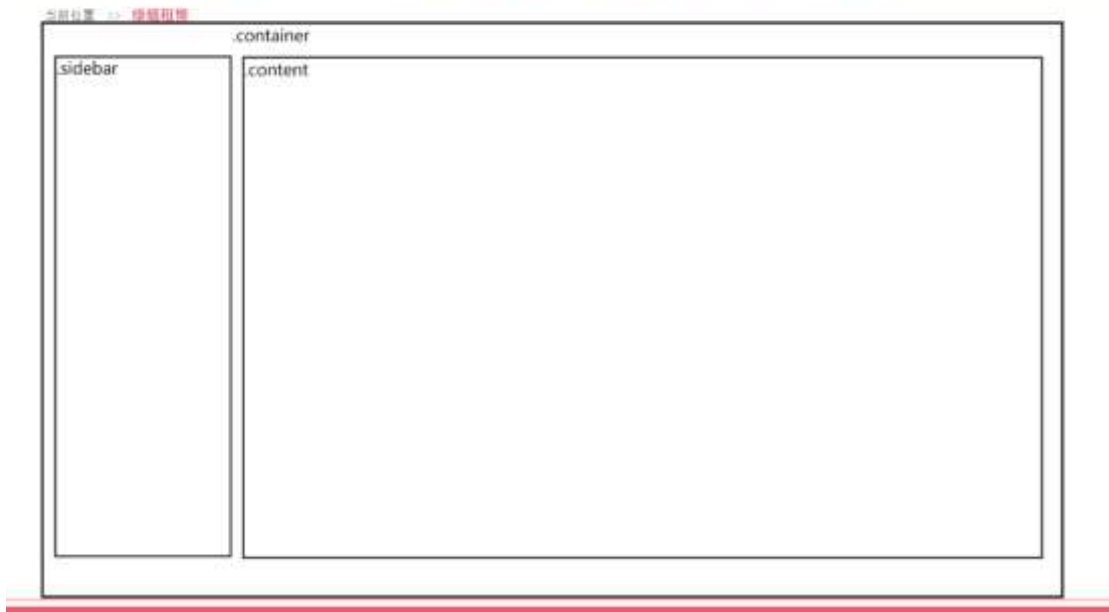

§ f ²; Ö

1 Å ® ` E R W W R D W 'È X!" div ] K \* 9 Z à, ' div Ä

2 Å K \* k v È X , ' ; È K \* = j È X ] K

\* # T Z È ²; Ö

3 Å K \* x È Aî5ž È +X ¾ n5ž x ,8Z ? x

4 Å K \* # x È Aî5ž È +X ¾ n5ž # x v ñ G > ~ Ä

5 Å j 4 div Aî5ž css È?±"r ²; Ö

Aî5ž.container , ' g ? x

Aî5ž.sidebar , ' g ? x

Ai5ž.content , ' g ? Ä

Ô?±"r Ö

z z X rønt.htm z& j 6 :B NÈ html .1 Zó • . ÈCû"r,3 @šp ‡ YS(A'ëö ñ s pt! â ^q •2,, .ja

8<sup>a</sup> \_8á2 Ä

2 Ä f 0 rent. css · & È 9'— x Ì . j ,8Z ?\$+ Ð g ? Ö

z Aî5ž k 7NÈ Ä ÿ 7NÈ ‡ f g ? x

z Aî5ž ,8ZN© g ? x

z Aî5žF9 ] ,8Z €N© g ? x

z Aî5ž ,8Z €N©Cµ4xK. Ö g ? x

3 Ä f 0 rent.htm · & È j # x x ñ G>~\$+ Ð v ñ .(w È X , ' ]\$+ Ð Ö

1 Ä\$+ Ð , ' +X ¾ n5ž x ñ G>~ 7NÈ È X ] È\$+ Ð 3 Z Ö

z 1\ 1 Z È +X ¾ n/j Eé, ' 6 ç4i x

z 1\ 2 Z È È-X g n/j 94x 7NÈ 5/ =0 ^ ¼ /j x

z 1\ 3 Z È +X ¾ n/j #Eé, ' 6 ç4i Ä

2 Ä\$+ Ð , ' È+X ¾ ^ n p 9 x ñ .(w È X ]\$+ Ð 6 Z div

z 6 Z ü ü +X ¾ n/j § f x ñ x

z X ]\$+ Ð 0 Z x ñ .(w ¼ 0 Z+X ¾ n/j x ñ =0 , 'lâ:m 71® Ä

4 Ä f 0 rent. css · & È j x ñ G>~\$+ Ð Ö

z Aî5ž 7NÈdiv ¼ 7NÈ 6 ç4i div , ' g ? x

z Aî5ž n/j x ñ .(w, ' g ? Ä

Ô?±"r Ö

z X rent.htm · & ] 6 :B NÈ html .1 Z . È Ô8#1,, § 3-1 Z . }5ž Ä

z X rent. css · & ] 6 :B NÈ css .1 Z . È Ô8#1,, § 3-2 Z . }5ž Ä

+ Ñ Ä E • JS «&ÿ & È ¼ 'N¥M' - z «&ÿ, ' Ø 1 x Ì Ä 15 6 Ä



### § f?±"r Ö

- z f 0 banner.js · & È É • f } (© x pM0 .1 Ä
- z .../j .(w Í!Q j Ö banner01.jpg Ãbanner02.jpg Ãbanner03.jpg ×
- z !ÿLÄ 2 0 8 Ø 7 ' 0 P .(w ×
- z .(w ; é V 9 ‡ ,8Z ÈUP 70+ Ø8# ,8Z ‡ È £ n/j-( £ .(w ×

### Ô?± "r Ö

- z B' Z :,' - z «&ÿ(w x ì . È Ô8#1,, § 4-1 Z . }5ž Ä
- z B' Z : x ì,' js .1,' .(w È Ô8#1,, § 4-2 Z . }5ž Ä

+ Ñ Ä ÃB3+X FG JSON & È Î)à Ô Â ?5•N¥ Ä 25 6 Ä

1 ÄF +X-( £,' ·\ § -; JSON ž · & rent.json ÈJSON &,' μ é ú l ? ² ;  
 · p/j Ö



```

{"ID": "1", "TYPE": "绿植租售", "NAME": "绿萝", "IMG": "/IMG/rent/1.jpg"},
{"ID": "2", "TYPE": "绿植租售", "NAME": "绿萝", "IMG": "/IMG/rent/2.jpg"},
{"ID": "3", "TYPE": "绿植租售", "NAME": "绿萝", "IMG": "/IMG/rent/3.jpg"},
{"ID": "4", "TYPE": "绿植租售", "NAME": "绿萝", "IMG": "/IMG/rent/4.jpg"},
{"ID": "5", "TYPE": "绿植租售", "NAME": "绿萝", "IMG": "/IMG/rent/5.jpg"},
{"ID": "6", "TYPE": "绿植租售", "NAME": "绿萝", "IMG": "/IMG/rent/6.jpg"},
{"ID": "7", "TYPE": "绿植租售", "NAME": "常春藤", "IMG": "/IMG/rent/7.jpg"},
{"ID": "8", "TYPE": "绿植租售", "NAME": "常春藤", "IMG": "/IMG/rent/8.jpg"},
{"ID": "9", "TYPE": "绿植租售", "NAME": "常春藤", "IMG": "/IMG/rent/9.jpg"},
{"ID": "10", "TYPE": "绿植租售", "NAME": "常春藤", "IMG": "/IMG/rent/10.jpg"},
{"ID": "11", "TYPE": "绿植租售", "NAME": "常春藤", "IMG": "/IMG/rent/11.jpg"},
{"ID": "12", "TYPE": "绿植租售", "NAME": "常春藤", "IMG": "/IMG/rent/12.jpg"},
{"ID": "13", "TYPE": "绿植租售", "NAME": "吊兰", "IMG": "/IMG/rent/13.jpg"},
{"ID": "14", "TYPE": "绿植租售", "NAME": "吊兰", "IMG": "/IMG/rent/14.jpg"},
{"ID": "15", "TYPE": "绿植租售", "NAME": "吊兰", "IMG": "/IMG/rent/15.jpg"},
{"ID": "16", "TYPE": "绿植租售", "NAME": "吊兰", "IMG": "/IMG/rent/16.jpg"}

```

§ f?±"r Ö B' -; JSON & È ® \* > UÉ8< -(£, ' • ' ž Ä

Ô?±"r Ö ) ® `,' žF >|Z. È Ô Z .8#1,, § 5-1 Z. }5ž Ä

2 ÂF +XJS F JQuery ° \_ ÈB3+X FG JSON ž rent.json . & È Î)à Ô Â ?5•N¥5F  
 É Ä § f x ì . ² ; . p/j È » ²&é + E é ? s3P hM,< È #E é ?- μ é i ž&é +,'  
 μ é È n/j \* hM,< ,-(£ x ñ Ÿ Ä



§ f?±"r Ö

z à \* . & rent.js È ! 6 . & E • ` rent.htm . & ] Ä

z j x, ',8ZN© ul 71@] li s3P\$+ ÐUP 7 ... + » & Ä

z UP 7&é + » &?±"r i ž&é + 71®,´ μ é È # x x ñ G>~ ?- ,´ 7NÈ n/j&é + 71®,´  
 · \ μ é ÈB3+X FG JSON ž · & Èx ñ G>~ ?- N¥ ] n/j IMGs3P ) Ä,´ .(w È  
 .(w ; é n/j NAMEs3P,´ I Ä § f&é + » &,´-( £#k Ø . ² ; . p/j Ö

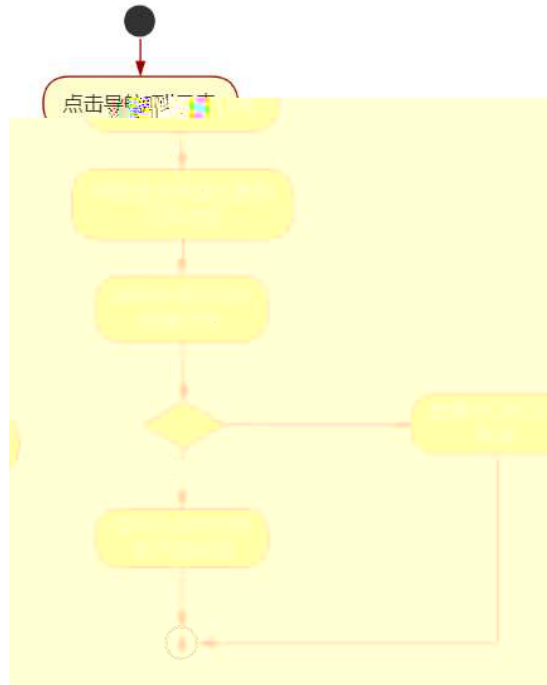

Ô?±"r Ö

- z B' Z &é + : 71® > È # x x ñ G>~ n/j JSON & ],´ : ž-( £ x ñ,´ x ì . Ä Ô8#1,, § 5-2 Z . )5ž Ä
- z B' Z &é + \$?~ X 71® > È # x x ñ G>~ n/j JSON & ],´ \$?~ X ž-( £ x ñ,´ x ì . Ä Ô8#1,, § 5-3 Z . )5ž Ä
- z B' Z rent.htm · & .1 ] È E • rent.js · &,´-( £ .1 .(w Ä Ô8#1,, § 5-4 Z . )5ž Ä
- z B' Z rent.js · & ] ÈB3+X JSON & ,´ .1 .(w Ä Ô8#1,, § 5-5 Z . )5ž Ä

+ Ñ • Ö6| J3P « Ä 10 6 Å

oÑBoÒ\*\4{6 `X?; X•5ê8ß& e . 2

oÑ4oÒ3 h &Gÿ?±"r?ñ \ Q ‡Lt ... 3

oÑ5oÒZ, ÄM,, xX•5ê8ß& e . 4

B NÍ5L - Æ EFn Í8ç • #8° F5±1 N-\$ 5-U8ç f1%N«M~,°AôAx D

¥ ! ¢ t/p W •

oÑ! oÒ !!\_2•^®

• 5¾ æ8á y 8ª ] ó \_ 0 æ8á y 8ª œ ( Èà œ ( ã Ê \*Aî 0 Z 1 J5•1 • A0û 1 J  
'B' ÈÐ j x ñ, ' Ó P È™ W œ (, ' . = Ö È fFP8 !, ' ñ(| Äœ (5•1 N©- - = j Fh Ç  
8á y 8ª 5• È5•1 \_ œ ( Ý FL g ÈFJE÷ œ (5•1, ' \*Aî È , - ` A F+| Ó PFh Ç  
8á y 8ª È\$ - ` .../j œ (, ' x ñ Äœ (5•1 6 È, ' œ (, ' x ñ ...)à5 œ G ÈÀÙ \$ J, ' ê  
^ . Ff œ (, ' x ñ È \$ J, ' œ GF9 œ (, ' x ñ È \$ J, ' Ò g Û ` œ (, ' x ñ Ä

4ÿE÷ } OM0"rB3.D È5•1 N©- 4ô4ôK^- ) œ (5•1 N©- "4ÿF >|N©- M0"r 6 À È6 \5•1  
N©- , ' } 1 N¥M' 6 @ • Z Q ± È 6 [ \_OÆ N¥Ã5/=0 ^ Ä /-O8á Ä /-O8á Ä Š ¶+X8á ÄRì8á  
AÒC]Ä 8ªCt € Ä6,,3+ A 1y Ä • œ j ÉFh Ç8á y 8ª È5•1 N©- 0 4ô , ' @ ^ ÈB' G÷+X-(  
Ä, '5•N¥ 0 §Eÿ & • ¼ @ Î)à /EÈE Q ± È § f-( £ œ + Ñ² ; Ö

- z /-O8á N¥M', 'N¥M' 3 p
- z /-O8á N¥M', 'M%o 1N¥MAÎÄÑ
- z /-O8á N¥M', ' Ô Ä ? Î)à

oÑ! oÒ !!\_ X?;

+ Ñ 0 Ö )ß ³G}5ž Ä webN©- à \* > Ô Ä10 6 Ä

§ f?±"r Ö

- z K \*1,,NÈ • & i ÖK \* 63+O ' -NÈ ' - =, ' • & i È^ n p 91,,NÈ • & È» ² Ö  
3401033-
- z 63P € = f `1,,NÈ • & i ] x
- z !“.žG}5žLö @ 0 § x
- z !“.žG}5ž Web#•?ø ~ x
- z , • webN©- 3P € x
- z E • webN©- pM0, ' css • & x
- z E • webN©- pM0, ' js • & x

Ô?±"r Ö

z B' X web 0 §, 'N©- 1Ñ\*6 ~0Ç ]Z K \*, ' web N©- .(w È Z { }B' ... 0  
css ãj s · & i È F T Z · & i ; , ' · & \$ 5 ? ñ È Ô8#1, § 1-1 Z . } 5ž Ä

+ Ñ ¼ ÖN¥M' 3 p Ä10 6 Å

f 0 artificial.htm ¼ artifi cial.css · & È i ž ; M' 5 • N ¥ 3 p . È F + X - Q » Ä j  
‡ ¼ ' B N ¥ M', ' 5 • N ¥ 3 p Ä



§ f ² ; Ö

1 Å ® ` E R W W Y R d R ` È X ! " div ] K \* 9 Z à , ' div Ä

2 Å K \* k v È X , ' ; È K \* = j È X ] K

\* # T Z È ² ; Ö

3 Å K \* x È A î 5 ž È + X ¾ n 5 ž x , 8 Z ? x

4 Å K \* # x È A î 5 ž È + X ¾ n 5 ž # x v ñ G > ~ Ä

5 Å j 4 div A î 5 ž css È ? ± " r ² ; Ö

A î 5 ž . container , ' g ? x

A î 5 ž . sidebar , ' g ? x

Ai5ž.content , ' g ? Ä

Ô?±"r Ö

z X artificial.htm . & ] 6 :B NÈ html .1 Z . È Ô8#1,, § 2-1 Z . }5ž Ä

z X artificial.css . & ] 6 :B NÈ css .1 Z . È Ô8#1,, § 2-2 Z . }5ž Ä

+ Ñ 9 ÄM%o 15•N¥AiAÑ 35 6 Ä

f ON©- ],' artificial.htm . & ¼ arti ficial. css . & È !“.ž ˉ+X . \ Ä 7NÈ ÄG  
>~ Ä J Ä f ÄK. Ö 1y HTM 71®È ¼ @5•N¥ ] µ é s3P, '5F É È ! D!“.ž ˉ+X CSSF9 ~ Ä  
... } Ä ‡ f g ? Ä . \ g ? Ä Nì8ç Äü Ÿ Ä j ‡ Ä5•N¥ 3 p Ž W1y İ7- İ)à ¼ ' 5•N¥ g ? È  
N¥M'AiAÑ x ì . ² ; Ö

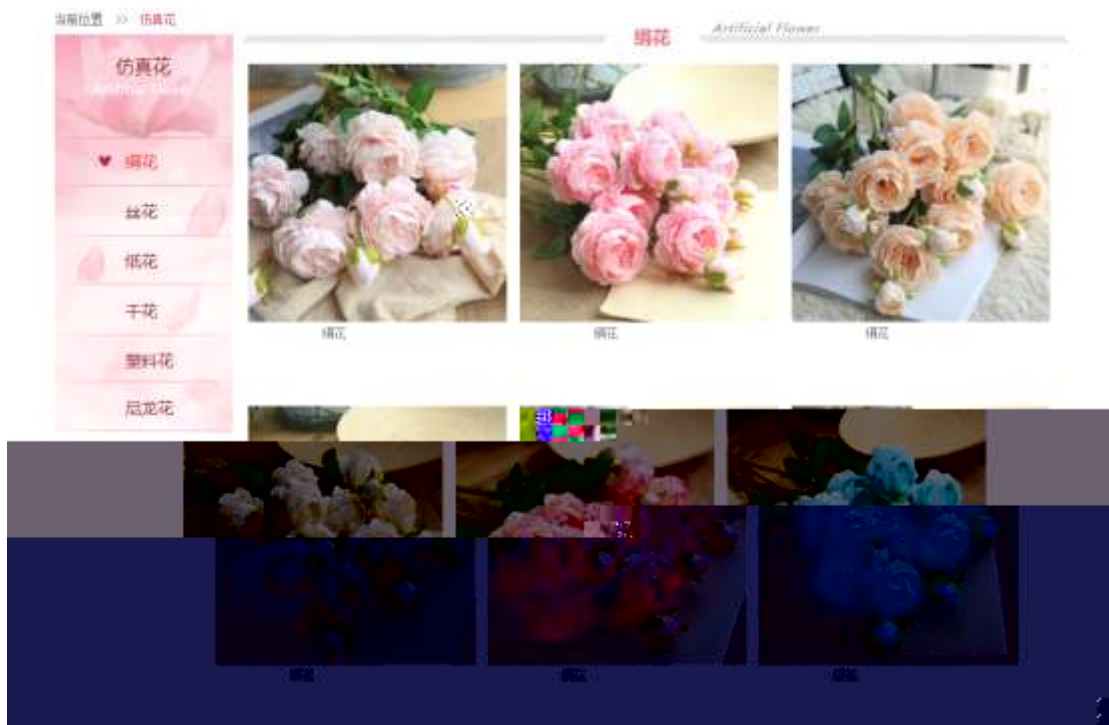

§ f?±"r Ö

1 Ä f 0 artificial.htm . & È ® ` , ' È X ! ] j x ,8Z ?\$+ Ð ,8Z

N© Ö

z \$+ Ð ,8Z 7NÈ È k 7NÈ j /-O8á È Ÿ 7NÈ ARTIFICIAL FLOWER

z \$+ Ð ,8ZN©ul 71® È FJE=li 71®\$+ Ð ,8ZN© Ö 8áÄM8á Äè8á Äç8á Ä• É8á Ä  
IUÉ8á Ä

2  $\tilde{A} f 0$  artificial.  $css \cdot \& \dot{E} 9' - x \dot{\iota} . j , 8Z ? \$ + \text{Ð} \quad g ? \ddot{O}$

z  $A\dot{\iota}5\check{z} k 7N\dot{E} \tilde{A} \ddot{Y} 7N\dot{E} \ddagger f g ? x$

z  $A\dot{\iota}5\check{z} , 8ZN\textcircled{C} g ? x$

z  $A\dot{\iota}5\check{z}F9 ] , 8Z \textcircled{N} g ? x$

z  $A\dot{\iota}5\check{z} , 8Z \textcircled{N} C\mu 4 \times K . \ddot{O} g ? x$

3  $\tilde{A} f 0$  artificial.htm  $\cdot \& \dot{E} j \# x x \ddot{n} G > \sim \$ + \text{Ð} v \ddot{n} . (w \dot{E} X \quad , ' ]$   
 $\$ + \text{Ð} \ddot{O}$

1  $\text{\AA} \$ + \text{Ð} \quad , ' \quad + X \frac{3}{4} n 5 \check{z} x \ddot{n} G > \sim 7N\dot{E} \dot{E} X \quad ] \dot{E} \$ + \text{Ð} 3 Z \quad \ddot{O}$

z  $1 \setminus 1 Z \quad \dot{E} \quad + X \frac{3}{4} n / j \quad E \acute{e} , ' 6 \phi 4 \ddot{i} x$

z  $1 \setminus 2 Z \quad \dot{E} \quad \dot{E} X g n / j 94 \times 7N\dot{E} / - O 8 \acute{a} \frac{1}{4} / j \quad x$

z  $1 \setminus 3 Z \quad \dot{E} \quad + X \frac{3}{4} n / j \# E \acute{e} , ' 6 \phi 4 \ddot{i} \ddot{A}$

2  $\text{\AA} \$ + \text{Ð} \quad , ' \quad \dot{E} + X \frac{3}{4} \wedge n p 9 \times \ddot{n} . (w \dot{E} X \quad ] \$ + \text{Ð} 6 Z \text{ div}$

z  $6 Z \quad \ddot{u} \ddot{u} \quad + X \frac{3}{4} n / j \S f x \ddot{n} x$

z  $X \quad ] \$ + \text{Ð} 0 Z x \ddot{n} . (w \frac{1}{4} 0 Z + X \frac{3}{4} n / j x \ddot{n} = 0 , ' \acute{a} : m 71 \textcircled{A} \ddot{A}$

4  $\tilde{A} f 0$  artificial.  $css \cdot \& \dot{E} j x \ddot{n} G > \sim \$ + \text{Ð} \quad \ddot{O}$

z  $A\dot{\iota}5\check{z} 7N\dot{E} \text{div} \frac{1}{4} 7N\dot{E} 6 \phi 4 \ddot{i} \text{div} \quad , ' g ? x$

z  $A\dot{\iota}5\check{z} n / j x \ddot{n} . (w , ' g ? \ddot{A}$

$\ddot{O} ? \pm " r \ddot{O}$

z  $X \text{ artificial.htm} \quad \cdot \& ] 6 : B N \dot{E} \quad \text{html} . 1 Z . \dot{E} \quad \acute{O} 8 \# 1 , \S \quad 3 - 1 Z . \} 5 \check{z} \ddot{A}$

$X \text{ artificial.} \quad css \cdot \& ] 6 : B N \dot{E} \quad css . 1 Z . \dot{E} \quad \acute{O} 8 \# 1 , \S \quad 3 - 2 Z . \} 5 \check{z} \ddot{A}$

$+ \ddot{N} \tilde{A} E \cdot \quad JS \ll \& \ddot{Y} \quad \& \dot{E} \frac{1}{4} ' N \neq M ' \text{ - } z \ll \& \ddot{Y} , ' \text{Ø} 1 x \dot{\iota} \ddot{A} \quad 15 6 \text{\AA}$



§ f?±"r Ö

z f 0 banner.js · & È É • f }(@ x pM0 .1 Ä  
z .../j .(w Í!Q j Ö banner01.jpg Åbanner02.jpg Åbanner03.jpg x  
z !ÿLÄ 2 0 8 Ø 7 ' 0 P .(w x  
z .(w ; é V 9 ‡ ,8Z ÈUP 70+ Ø8# ,8Z ‡ È £ n/j-( £ .(w x

Ô?±"r Ö

z B'Z :,' - z «&ÿ(w x ì . È Ô8#1,, § 4-1 Z . }5ž Ä  
z B'Z :x ì,' js .1,' .(w È Ô8#1,, § 4-2 Z . }5ž Ä

+ Ñ Ä ÅB3+X FG JSON & È Ì)à Ô Â ?5•N¥ Ä 25 6 Å

1 ÅF +X-( £,' ·\ § -; JSON ž · & artificial.json ÈJSON &,' µ é ú l

? ² ; . p/j Ö

```
{ "ID": "1", "TYPE": "仿真花", "NAME": "绢花", "IMG": ". /IMG/artificial/1.jpg" },
{ "ID": "2", "TYPE": "仿真花", "NAME": "绢花", "IMG": ". /IMG/artificial/2.jpg" },
{ "ID": "3", "TYPE": "仿真花", "NAME": "绢花", "IMG": ". /IMG/artificial/3.jpg" },
{ "ID": "4", "TYPE": "仿真花", "NAME": "绢花", "IMG": ". /IMG/artificial/4.jpg" },
{ "ID": "5", "TYPE": "仿真花", "NAME": "绢花", "IMG": ". /IMG/artificial/5.jpg" },
{ "ID": "6", "TYPE": "仿真花", "NAME": "绢花", "IMG": ". /IMG/artificial/6.jpg" },
{ "ID": "7", "TYPE": "仿真花", "NAME": "丝花", "IMG": ". /IMG/artificial/7.jpg" },
{ "ID": "8", "TYPE": "仿真花", "NAME": "丝花", "IMG": ". /IMG/artificial/8.jpg" },
{ "ID": "9", "TYPE": "仿真花", "NAME": "丝花", "IMG": ". /IMG/artificial/9.jpg" },
{ "ID": "10", "TYPE": "仿真花", "NAME": "丝花", "IMG": ". /IMG/artificial/10.jpg" },
{ "ID": "11", "TYPE": "仿真花", "NAME": "丝花", "IMG": ". /IMG/artificial/11.jpg" },
{ "ID": "12", "TYPE": "仿真花", "NAME": "丝花", "IMG": ". /IMG/artificial/12.jpg" }
```



§ f?±"r Ö B' -; JSON & È ® \* > •É8á -(£,´•‘ ž Ä  
 Ô?±"r Ö ) ® ` , ´ žF >| Z. È Ô8#1,,§ 5-1 Z. }5ž Ä

2 ÁF +XJS F JQuery ° \_ ÈB3+X FG JSON ž artificial.json . & È Î)à Ô Â ?  
 5•N¥5F É Ä § f x Ì . ² ; . p/j È » ²&é + Eé ? s3P 4è8á È #Eé ?- µ é i ž&é  
 +,´ µ é È n/j \* 4è8á ,´-(£ x ñ Ÿ Ä

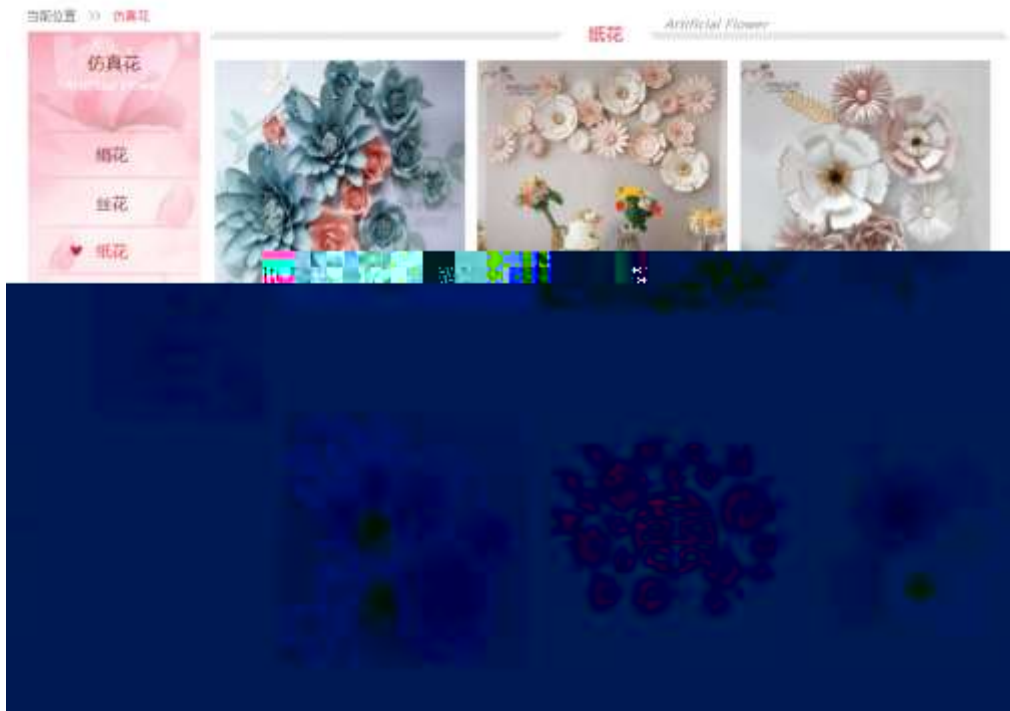

§ f?±"r Ö

z à \* . & artificial.js È | 6 . & E • ` artificial.htm . & ] Ä  
 z j x , ´ , 8ZN© ul 71® ] | i s3P\$+ ÐUP 7 ... + » & Ä  
 z UP 7&é + » &?±"r i ž&é + 71®,´ µ é È # x x ñ G>~ ?- ,´ 7NÈ n/j&é + 71®,´  
 . \ µ é ÈB3+X FG JSON ž . & Èx ñ G>~ ?- N¥ ] n/j I MGs3P ) Ä,´ .(w È  
 .(w ; é n/j NAMEs3P,´ I Ä § f&é + » & ,´-(£#k Ø . ² ; . p/j Ö

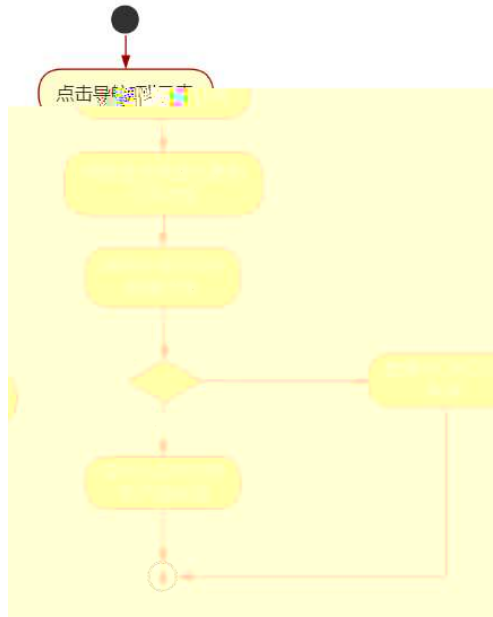

Ô?±"r Ö

z B' Z &é + • É8á 71@ > È# x x ñ G>~ n/j JSON & ],´ • É8á ž-(  
 £ x ñ,´ x ì . Ä Ô8#1,, § 5-2 Z . )5ž Ä

z B' Z &é + IUÉ8á 71@ > È# x x ñ G>~ n/j JSON & ],´ IUÉ8á ž-(  
 £ x ñ,´ x ì . Ä Ô8#1,, § 5-3 Z . )5ž Ä

z B' Z artificial.htm . & .1 ] È E • artificial.js . & ,´-( £ .1 .(w Ä  
 Ô8#1,, § 5-4 Z . )5ž Ä

z B' Z artificial.js . & ] ÈB3+XJSON & ,´ .1 .(w Ä Ô8#1,, § 5-4 Z .  
 )5ž Ä

+ Ñ • Ö6| J3P « Ä 10 6 Å

oÑBoÔÎ í ' &?±"r?ñ \ Q ‡Lt ... 2

oÑ4oÖ3 h &Gÿ?±"r?ñ \ Q ‡Lt ... 3

oÑ5oÖZ, ÄM,, xX•5ê8ß& e . 4

B NÍ5L - Æ EFn Í8ç • #8° F5±1 N-\$ RÒ8çAØCc f1%N«M̄,°AôAx D  
¥ ! ¢ t/p W •

oÑ! oÒ !!\_2•^®

• 5¾ æ8á y 8ª ] ó \_ 0 æ8á y 8ª œ ( Èà œ ( ã Ê \*Aî 0 Z 1 J5•1 • A0û 1 J  
'B' ÈÐ j x ñ, ' Ó P È™ W œ (, ' . = Ö È fFP8 !, ' ñ(| Äœ (5•1 N©- - = j Fh Ç  
8á y 8ª 5• È5•1 \_ œ ( ÿ FL g ÈFJE÷ œ (5•1 , ' \*Aî È , - ` A F+| Ó PFh Ç  
8á y 8ª È\$ - ` .../j œ (, ' x ñ Äœ (5•1 6 È, ' œ (, ' x ñ ...)à5 œ G ÈÀÙ \$ J, ' ê  
^ . Ff œ (, ' x ñ È \$ J, ' œ GF9 œ (, ' x ñ È \$ J, ' Ò g Û ` œ (, ' x ñ Ä

4ÿE÷ } OM0"rB3.D È5•1 N©- 4ô4ôK^- ) œ (5•1 N©- "4ÿF >|N© - M0"r 6 À È6 \5•1  
N©- , ' }1 N¥M' 6 @ • Z Q ‡ È 6 [ \_OÆ N¥Ã5/=0 ^ Ä 0 J8á2 Ä /-O8á Ä Š ¶+X8á ÄRì  
8áAÒCÄ 8ªCt € Ä6,,3+ A 1y Ä•œ j ÉFh Ç8á y 8ª È5•1 N©- 0 4ô , ' @ ^ ÈB' G÷+X  
-( Ä, 5•N¥ 0 §Eÿ & • ¼ @ Î)à Rì8áAÒC] Q ‡ È § f-( £ œ + Ñ²; Ö

- z Rì8áAÒC] N¥M', 'N¥M' 3 p
- z Rì8áAÒC] N¥M', 'M%o 1N¥M'AiAÑ
- z Rì8áAÒC] N¥M', ' Ô Â ? Î)à

oÑ! oÒ !!\_ X?;

+ Ñ 0 Ö )ß ³G}5ž Ä webN©- à \* > Ô Ä10 6 Ä  
§ f?±"r Ö

- z K \*1,,NÈ · & i ÖK \* 63+O ' -NÈ ' - =, ' · & i È` n p 91,,NÈ · & È» ² Ö  
3401033-
- z 63P € = f`1,,NÈ · & i ] x
- z !".žG}5žLö @ 0 § x
- z !".žG}5ž Web#•?ø ~ x
- z , • webN©- 3P € x
- z E • webN©- pM0, ' css · & x
- z E • webN©- pM0, ' js · & x

Ô?±"r Ö

z B' X web 0 §, 'N©- 1Ñ\*6 ~0Ç ] Z K \*, ' web N©- .(w È Z { }B' ... 0  
css ãj s · & i È F T Z · & i ; , ' · & \$ 5 ? ñ È Ô8#1, § 1-1 Z . }5ž Ä

+ Ñ ¼ ÖN¥M' 3 p Ä10 6 Å

f 0 wedding.htm ¼ wedding.css · & È i ž ; M'5•N¥ 3 p . ÈF +X- Q » ãj ‡ ¼ ´

B N¥M', '5•N¥ 3 p Ä



§ f ²; Ö

1 Å ® ` E R W W Y R d R ' È X ! " div ] K \* 9 Z à , ' div Ä

2 Å K \* k v È X , ' ; È K \* = j È X ] K

\* # T Z È ²; Ö

3 Å K \* x È A î 5 ž È + X ¾ n 5 ž x , 8 Z ? x

4 Å K \* # x È A î 5 ž È + X ¾ n 5 ž # x v ñ G > ~ Ä

5 Å j 4 div A î 5 ž css È ? ± " r ²; Ö

A î 5 ž . container , ' g ? x

A î 5 ž . sidebar , ' g ? x

Ai5Ž.content , ' g ? Ä

Ô?±"r Ö

z X wedding.htm · & ] 6 :B NÈ html .1 Z . È Ô8#1,, § 2-1 Z . }5ž Ä

z X wedding.css · & ] 6 :B NÈ css .1 Z . È Ô8#1,, § 2-2 Z . }5ž Ä

+ Ñ 9 ÄM% 15•N¥AiAÑ 35 6 Ä

f ON©- ],' wedding.htm · & ¼ wedding.css · & È !".ž -+X · \ Ä 7NÈ Ä G>~ Ä J  
Ä f ÄK. Ö 1y HTML71@È ¼ @5•N¥ ] µ é s3P,'5F É È ! D! ".ž -+X CSSF9 ~ Ä ... } Ä  
‡ f g ? Ä · \ g ? Ä Ñ ð Ä ü Ÿ Ä j ‡ Ä 5•N¥ 3 p Ž W1y İ7- İ)à ¼ ' 5•N¥ g ? È N¥M'Ai  
AÑ x İ . ² ; Ö



§ f?±"r Ö

1 Ä f 0 wedding.htm · & È © ` , ' È X ! ] j × ,8Z ?\$+ Ð ,8ZN© Ö

z \$+ Ð ,8Z 7NÈ È k 7NÈ j Rì8áAÒC] È Ÿ 7NÈ FRESH FLOWERS ØRDER

z \$+ Ð ,8ZN©ul 71@ È FJE=li 71@ \$+ Ð ,8ZN©Ö ¶ "8á2 Ä+O 8á2 Ä/l 8á2 Ä

8ª\_8á2 Ä

2  $\tilde{A} f 0$  wedding.css · & È 9'— x Ì . j ,8Z ?\$+ Ð g ? Ö

z Aî5ž k 7NÈ ã ÿ 7NÈ ‡ f g ? x

z Aî5ž ,8ZN© g ? x

z Aî5žF9 ] ,8Z €N© g ? x

z Aî5ž ,8Z €N©Cµ4xK. Ö g ? x

3  $\tilde{A} f 0$  wedding.htm · & È j # x x ñ G>~\$+ Ð v ñ .(w È X , ' ]\$+ Ð Ö

1 Å\$+ Ð , ' +X ¾ n5ž x ñ G>~ 7NÈ È X ] È\$+ Ð 3 Z Ö

z 1\ 1 Z È +X ¾ n/j Eé, ' 6 ç4ï x

z 1\ 2 Z È È+X g n/j 94x 7NÈ Š ¶+X8á ¼ /j

x

z 1\ 3 Z È +X ¾ n/j #Eé, ' 6 ç4ï Ä

2 Å\$+ Ð , ' È+X ¾ ^ n p 9 x ñ .(w È X ]\$+ Ð 6 Z div

z 6 Z ü ü +X ¾ n/j § f x ñ x

z X ]\$+ Ð 0 Z x ñ .(w ¼ 0 Z+X ¾ n/j x ñ =0 , 'lâ:m 71® Ä

4  $\tilde{A} f 0$  wedding.css · & È j x ñ G>~\$+ Ð Ö

z Aî5ž 7NÈdiv ¼ 7NÈ 6 ç4ï div , ' g ? x

z Aî5ž n/j x ñ .(w, ' g ? Ä

Ô?±"r Ö

z X wedding.htm · & ] 6 :B NÈ html .1 Z . È Ô8#1,, § 3-1 Z . }5ž Ä

z X wedding.css · & ] 6 :B NÈ css .1 Z . È Ô8#1,, § 3-2 Z . }5ž Ä

+ Ñ Ä E • JS «&ÿ & È ¼ 'N≠M' - z «&ÿ, ' Ø 1 x Ì Ä 15 6 Ä



### § f?±"r Ö

- z f 0 banner.js · & È É • f }(@ x pM0 .1 Ä
- z .../j .(w Í!Q j Ö banner01.jpg Ãbanner02.jpg Ãbanner03.jpg x
- z !ÿLÄ 2 0 8 Ø 7 ' 0 P .(w x
- z .(w ; é V 9 ‡ , 8Z ÈUP 70+ Ø8# ,8Z ‡ È £ n/j-( £ .(w x

### Ô?±"r Ö

- z X wedding.htm · & ] 6 :B NÈ html .1 Z . È Ô8#1,, § 4-1 Z . }5ž Ä
- z X wedding.css · & ] 6 :B NÈ css .1 Z . È Ô8#1,, § 4-2 Z . }5ž Ä

+ Ñ Ä ÃB3+X FG JSON & È Î)à Ô Â ?5•N¥ Ä 25 6 Ä

1 ÁF +X-( £,´ ·\ § -; JSON ž · & wedding.json ÈJSON &,´ μ é ú l ?

² ; . p/j Ö

```
{ "ID": "1", "TYPE": "鲜花订购", "NAME": "紫罗兰", "IMG": "/IMG/wedding/1.jpg" },
{ "ID": "2", "TYPE": "鲜花订购", "NAME": "紫罗兰", "IMG": "/IMG/wedding/2.jpg" },
{ "ID": "3", "TYPE": "鲜花订购", "NAME": "紫罗兰", "IMG": "/IMG/wedding/3.jpg" }
```

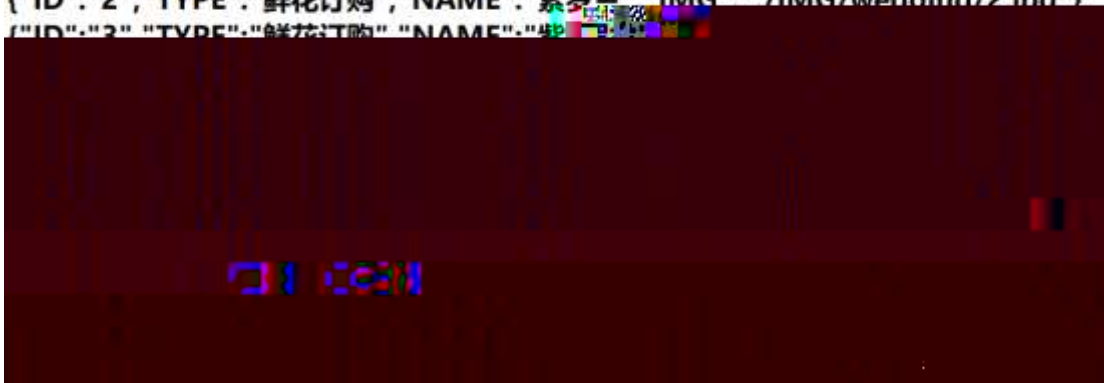

§ f?±"r Ö B' -; JSON & È ® \* > =α=! -(£, ' • ' ž Ä  
 Ô?±"r Ö ) ® `,' žF >| Z. È Ô8#1,,§ 5-1 Z. }5ž Ä

2 ÁF +XJS F JQuery ° \_ ÈB3+X FG JSON ž wedding.json . & È Î)à Ô Â ?5•  
 N¥5F É Ä § f x Ì . ² ; . p/j È » ²&é + Eé ? s3P 5 \*3 È #Eé ?- μ é i ž&é +  
 , ' μ é È n/j \* 5 \*3 , -(£ x ñ Ÿ Ä



§ f?±"r Ö

z à \* · & wedding.js È ! 6 · & E • ` wedding.htm · & ] Ä  
 z j x, ' ,8ZN© ul 71® ] | i s3P\$+ DUP 7 ... + » & Ä  
 z UP 7&é + » &?±"r i ž&é + 71®, ' μ é È # x x ñ G>~ ?- , ' 7NÈ n/j&é + 71®, '  
 · \ μ é ÈB3+X FG JSON ž · & È x ñ G>~ ?- N¥ ] n/j I MGs3P ) Ä, ' .(w È  
 .(w ; é n/j NAMEs3P, ' | Ä § f&é + » &, -(£#k Ø . ² ; . p/j Ö



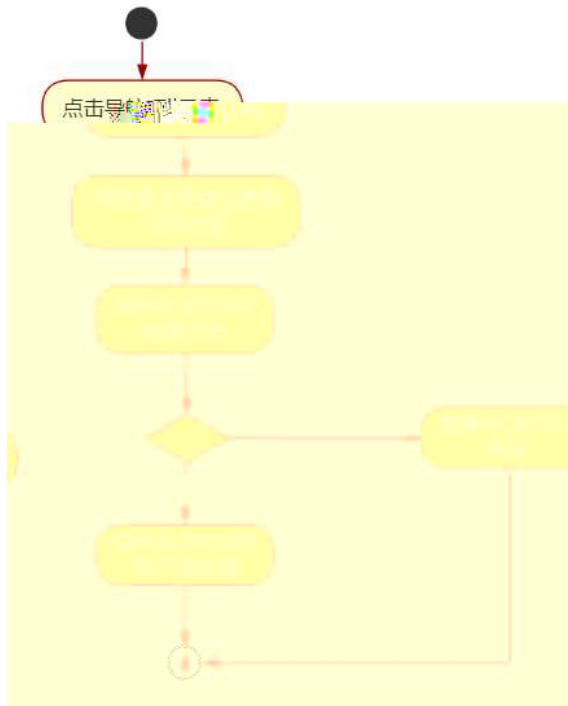

Ô?±"r Ö

- z B' Z &é + (' i 71® > È# x x ñ G>~ n/j      JSON & ],' (' i ž-( £ x ñ, ' x ì . Ä Ô8#1,, § 5-2 Z . )5ž Ä
- z B' Z &é + 2')Û\* 71® > È# x x ñ G>~ n/j      JSON & ],' 2')Û\* ž-( £ x ñ, ' x ì . Ä Ô8#1,, § 5-3 Z . )5ž Ä
- z B' Z wedding.htm · & .1 ] È E • wedding.js · &,'-( £ .1 .(w Ä Ô8#1,, § 5-4 Z . )5ž Ä
- z B' Z wedding.js · & ] È3+X JSON &,' .1 . (w Ä Ô8#1,, § 5-5 Z . )5ž Ä

+ Ñ • Ö6| J3P « Ä 10 6 Å

oÑBoÒÎ í ' &?±"r?ñ \ Q ‡Lt ... 2

oÑ4oÖ3 h &Gÿ?±"r?ñ \ Q ‡Lt ... 3

oÑ5oÖZ, ÄM,, xX•5ê8ß& e . 4

B NÍ5L - Æ EFn Í8ç • #8° F5‡1 N-\$ #8°Cz † f1%N«M̃,°AôAx D  
¥ !¤ t/p W •

oÑ!oÒ !!\_2•^®

• 5¾ æ8á y 8ª ] ó \_ 0 æ8á y 8ª œ ( Èà œ ( ã Ê \*Aî 0 Z 1 J5•1 • A0û 1 J  
'B' ÈÐ j x ñ, ' Ó P È™ W œ (, ' . = Ö È fFP8 !, ' ñ(| Äœ (5•1 N©- - = j Fh Ç  
8á y 8ª 5• È5•1 \_ œ ( ÿ FL g ÈFJE÷ œ (5•1, ' \*Aî È , - ` A F+| Ó PFh Ç  
8á y 8ª È\$ - ` .../j œ (, ' x ñ Äœ (5•1 6 È, ' œ (, ' x ñ ...)à5 œ G ÈÀÙ \$ J, ' ê  
^ . Ff œ (, ' x ñ È \$ J, ' œ GF9 œ (, ' x ñ È \$ J, ' Ò g Û ` œ (, ' x ñ Ä

4ÿE÷ } OM0"rB3.D È5•1 N©- 4ô4ôK` ) œ (5•1 N©- "4ÿF >|N©- M0"r 6 À È6 \5•1  
N©- , ' }1 N¥M' 6 @ • Z Q ‡ È 6 [ \_OÆN¥Ã5/ =0 ^ Ä 0 J8á2 Ä /-O8á Ä Š ¶+X8á ÄRì  
8áAÒCÄ 8ªCt € Ä6,,3+ A 1y Ä•œ j ÉFh Ç8á y 8ª È5•1 N©- 0 4ô , ' @ ^ ÈB' G÷+X  
-( Ä, '5•N¥ 0 §Eÿ & • ¼ @ Í)à 8ªCt € È Q ‡ È § f-( £ œ + Ñ² ; Ö

- z 8ªCt € N¥M', 'N¥M' 3 p
- z 8ªCt € N¥M', 'M%o 1N¥M' AîAÑ
- z 8ªCt € N¥M', ' Ô Â ? Í)à

oÑ!oÒ !!\_ X?;

+ Ñ 0 Ö )ß ³G}5ž Ä webN©- à \* > Ô Ä10 6 Á  
§ f?±"r Ö

- z K \*1,,NÈ . & i ÖK \* 63+O ' -NÈ ' - =, ' . & i È^ n p 91,,NÈ . & È» ² Ö  
3401033-
- z 63P € = f `1,,NÈ . & i ] x
- z !".žG}5žLö @ 0 § x
- z !".žG}5ž Web#•?ø ~ x
- z , • webN©- 3P € x
- z E • webN©- pM0, ' css . & x

z E • webN©- pM0, ' js . & x  
Ô?±"r Ö

z B' X web 0 §, 'N©- 1Ñ\*6 ~0Ç ]Z K \*, ' webN©- .(w È Z { }B' ... 0  
css ãj s . & i È F T Z . & i ; , ' . & \$ 5 ?ñ È Ô8#1, , § 1-1 Z . }5ž Ä

+ Ñ ¼ ÖN¥M' 3 p Ä10 6 Å

f 0 garden.htm ¼ garden.css . & È i ž ;M'5•N¥ 3 p . ÈF +X- Q » Ä

j ‡ ¼ 'B N¥M', '5•N¥ 3 p Ä



§ f ² ; Ö

1 Å ® ` E R W W Y R D R ' È X ! " div ] K \* 9 Z à , ' div Ä

2 Å K \* k v È X , ' ; È K \* = j È X ] K

\* # T Z È ² ; Ö

3 Å K \* x È A î 5 ž È + X ¾ n 5 ž x , 8 Z ? x

4 Å K \* # x È A î 5 ž È + X ¾ n 5 ž # x v ñ G > ~ Ä

5 Å j 4 div A î 5 ž css È ? ± " r ² ; Ö

.container A î 5 ž F 2 f í Ö Ä È é v x

.sidebar Aî5žF2 f í Ö ÃQ Ö Ãü Ÿ .(w Ãž Ø8# Eé x

.content Aî5žF2 f í Ö ÃQ Ö Ãž Ø8# Eé Ä

Ô?±"r Ö

z X garden.htm · & ]6 :B NÈ html .1 Z . È Ô8#1,, § 2-1 Z . }5ž Ä

z X garden.css · & ]6 :B NÈ css .1 Z . È Ô8#1,, § 2-2 Z . }5ž Ä

+ Ñ 9 ÄM% 15•N¥AîAÑ 35 6 Ä

f ON©- ] ,´ garden.htm · & ¼ garden.css · & È !“.ž -+X · \ Ä 7NÈ Ä G>~ ÄJ Ä

f ÄK. Ö 1yHTML71®È ¼ @5•N¥ ]µ é s3P,´5F É È !D!“ž -+X CSSF9 ~ Ä ... } Ä ±

f g ? Ä · \ g ? ÄNì8ç Äü Ÿ Äj ± Ä5•N¥ 3 p Ž W1y I7- Î)à ¼ ´ 5•N¥ g ? ÈN¥M'AîAÑ

x Ì . ² ; Ö



§ f?±"r Ö

1 Ä f 0 garden.htm · & È ® ` ,´ È X ! ] j x ,8Z ?\$+ Ð ,8ZN© Ö

z \$+ Ð ,8Z 7NÈ È k 7NÈ j 5/ =0 ^ È Ÿ 7NÈ FRESH FLOWERS ØRDER

z \$+ Ð ,8ZN©ul 71® ÈFJE÷li 71®\$+ Ð ,8ZN© Ö ¶ "8á2 Ä+O 8á2 Ä/I 8á2 Ä

8ª\_8á2 Ä

2 Ä f 0 garden.css · & È 9'— x Ì . j ,8Z ?\$+ Ð g ? Ö

z Aî5ž k 7NÈ Ä Ÿ 7NÈ ± f g ? x

z Aî5ž ,8ZN© g ? x

z Aî5žF9 ] ,8Z €N© g ? x

z Aî5ž ,8Z €N©Cμ4xK. Ö g ? x

3 Ä f 0 garden.htm · & È j # x x ñ G>~\$+ Đ v ñ .(w È X , ' ]\$+ Đ Ö

1 Å\$+ Đ , ' +X ¾ n5ž x ñ G>~ 7NÈ È X ] È\$+ Đ 3 Z Ö

z 1\ 1 Z È +X ¾ n/j Eé, ' 6 ç4i x

z 1\ 2 Z È ÈX g n/j 94x 7NÈ5/ =0 ^ ¼ /j x

z 1\ 3 Z È +X ¾ n/j #Eé, ' 6 ç4i Ä

2 Å\$+ Đ , ' È+X ¾ ^ n p 9 x ñ .(w È X ]\$+ Đ 6 Z div

z 6 Z ü ü +X ¾ n/j § f x ñ x

z X ]\$+ Đ 0 Z x ñ .(w ¼ 0 Z+X ¾ n/j x ñ =0 , 'lâ:m 71® Ä

4 Ä f 0 garden.css · & È j x ñ G>~\$+ Đ Ö

z Aî5ž 7NÈdiv ¼ 7NÈ 6 ç4i div , ' g ? x

z Aî5ž n/j x ñ .(w, ' g ? Ä

### Ô?±"r Ö

z X garden.htm · & ] 6 :B NÈ html .1 Z . È Ô8#1,, § 3-1 Z . }5ž Ä

z X garden.css · & ] 6 :B NÈ css .1 Z . È Ô8#1,, § 3-2 Z . }5ž Ä

+ Ñ Ä E • JS «&ÿ & È ¼ 'N≠M' - z «&ÿ, ' Ø 1 x ì Ä 15 6 Ä



## § f?±"r Ö

z à \* banner.js · & È É • f } (© x pM0 .1 Ä

z .../j .(w Í!Q j Ö banner01.jpg Ãbanner02.jpg Äbanner03.jpg ×

z !ÿLÄ 208 Ø7'0P .(w ×

z .(w ; é V 9 ‡ ,8Z È UP 70+ Ø8# ,8Z ‡ È £ n/j-( £ .(w ×

## Ô?±"r Ö

z X garden.htm · & ] 6 :B NÈ html .1 Z . È Ô8#1,, § 4-1 Z . }5ž Ä

z X garden.css · & ] 6 :B NÈ css .1 Z . È Ô8#1,, § 4-2 Z . }5ž Ä

+ Ñ Ä ÃB3+X FG JSON & È Î)à Ô Â ?5•N¥ Ä 25 6 Ä

1 ÄF +X-( £,´·\ § -; JSON ž · & garden.json ÈJSON &,´ µ é ú l ? ²

; . p/j Ö

```
{ "ID": "1", "TYPE": "园艺资材", "NAME": "廊式花架", "IMG": ". /IMG/garden/1.jpg" },
{ "ID": "2", "TYPE": "园艺资材", "NAME": "廊式花架", "IMG": ". /IMG/garden/2.jpg" },
{ "ID": "3", "TYPE": "园艺资材", "NAME": "廊式花架", "IMG": ". /IMG/garden/3.jpg" },
{ "ID": "4", "TYPE": "园艺资材", "NAME": "廊式花架", "IMG": ". /IMG/garden/4.jpg" },
{ "ID": "5", "TYPE": "园艺资材", "NAME": "廊式花架", "IMG": ". /IMG/garden/5.jpg" },
{ "ID": "6", "TYPE": "园艺资材", "NAME": "廊式花架", "IMG": ". /IMG/garden/6.jpg" },
{ "ID": "7", "TYPE": "园艺资材", "NAME": "片式花架", "IMG": ". /IMG/garden/7.jpg" },
{ "ID": "8", "TYPE": "园艺资材", "NAME": "片式花架", "IMG": ". /IMG/garden/8.jpg" },
{ "ID": "9", "TYPE": "园艺资材", "NAME": "片式花架", "IMG": ". /IMG/garden/9.jpg" },
{ "ID": "10", "TYPE": "园艺资材", "NAME": "片式花架", "IMG": ". /IMG/garden/10.jpg" },
{ "ID": "11", "TYPE": "园艺资材", "NAME": "片式花架", "IMG": ". /IMG/garden/11.jpg" },
{ "ID": "12", "TYPE": "园艺资材", "NAME": "片式花架", "IMG": ". /IMG/garden/12.jpg" },
```

§ f?±"r Ö B' -; JSON & È ® \* > /X8á æ -( £,´·´ ž Ä

Ô?±"r Ö ) ® `´ žF >| Z . È Ô8#1,, § 4-1 Z . }5ž Ä

2 ÄF +XJS F JQuery ° \_ ÈB3+X FG JSON ž garden.json · & È Î)à Ô Â ?5•N¥  
5F É Ä § f x ì . ² ; . p/j È » ²&é + E é ? s3P Jñ8ª8á æ È #E é ?- µ é i ž&é  
+,´ µ é È n/j \* Jñ8ª8á æ ,´-( £ x ñ Y Ä

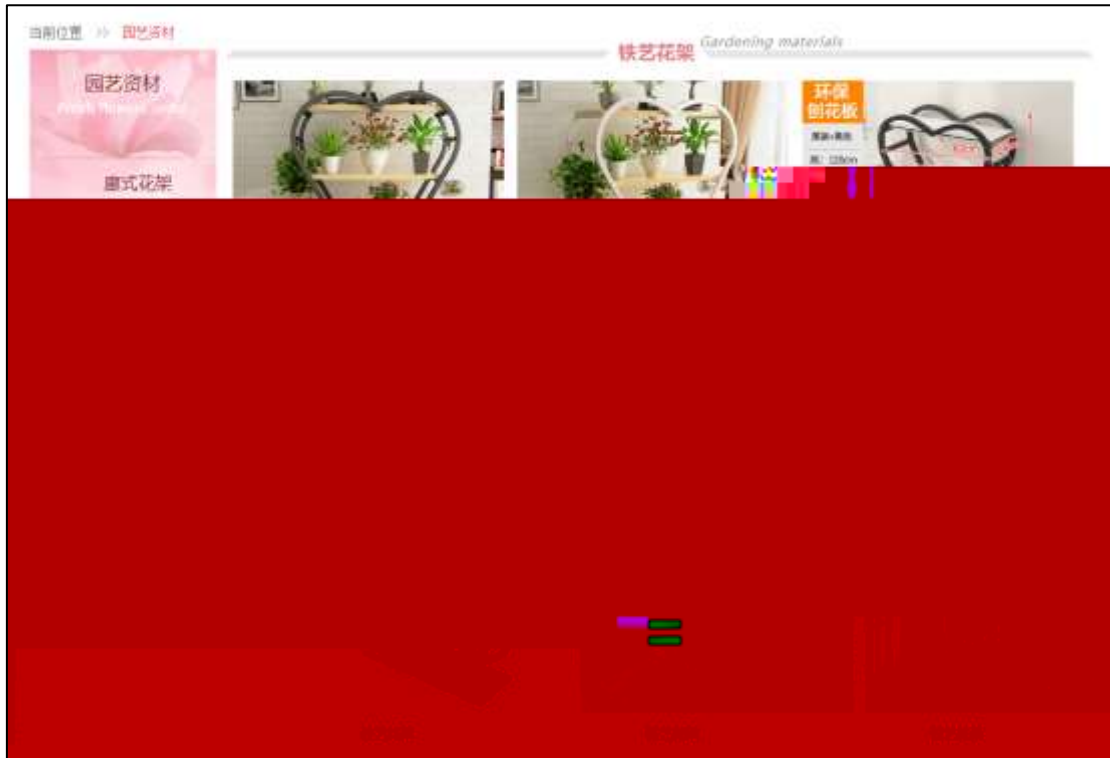

## § f?±"r Ö

z à \* · & garden.js È ! 6 · & E • ` garden.htm · & ] Ä

z j x, ' ,8ZN© ul 71@ ] l i s3P\$+ DUP 7 ... + » & Ä

z UP 7&é + » &?±"r i ž&é + 71@, ' µ é È # x x ñ G>~ ?- , ' 7NÈ n/j&é + 71@, ' . \ µ é ÈB3+X FG JSON ž · & Èx ñ G>~ ?- N¥ ] n/j I MGs3P ) Ä, ' .(w È .(w ; é n/j NAMEs3P, ' l Ä § f&é + » &, '-( £#k Ø . ² ; . p/j Ö

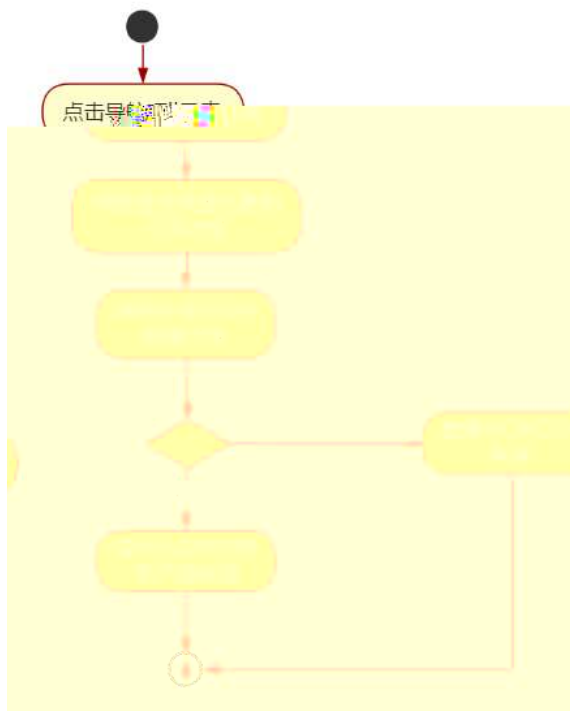

**Ô?±"r Ö**

- z B' Z &é + (w ?8á æ 71® > È# x x ñ G>~ n/j JSON· & ],' (w ?8á æ ž-( £ x ñ, ' x ì . Ä Ô8#1,, § 5-2 Z . }5ž Ä
- z B' Z &é + ) 0û ?8á æ 71® > È# x x ñ G>~ n/j JSON· & ],' ) 0û ?8á æ ž-( £ x ñ, ' x ì . Ä Ô8#1,, § 5-3 Z . }5ž Ä
- z B' Z garden.htm · & .1 ] È E • garden.js · &,'-( £ .1 .(w Ä Ô8#1,, § 5-4 Z . }5ž Ä
- z B' Z garden.js · & ] ÈB3+XJSON· &,' .1 .(w Ä Ô8#1,, § 5-5 Z . } 5ž Ä

+ Ñ • Ö6| J3P « Ä 10 6 Å

oÑBoÒÎ í ' &?±"r?ñ \ Q ‡Lt ... 2

oÑ4oÖ3 h &Gÿ?±"r?ñ \ Q ‡Lt ... 3

oÑ5oÖZ, ÄM,, xX•5ê8ß& e . 4



B NÍ5L - Æ ELu#Q }5Ä1bF5±1 N-\$ Ý ÷ c ù f1%N«M~,°AôAx D

¥ ! ¢ t/p W •

oÑ! oÒ !!\_2•^®

Lo#K w5¾41\ f6â+X ñ 9L€ œ 4ÿ:U93 \$ 5 +O x ÄK0 ^ ÖK 8H f6â+X ñ úG} & Äã4Ô  
5\$ = 8 € É Ä)ë\*34Ô5\$ = 8 € É Ä A72 = 8 € É Ä •7& € É f6â+X ñ úG} & Ä t j ~ € Ä"-  
E-G} & Ä™ ^E-G} & Ä8 >|E-G} & ÄF Ø2« =O ÄM» Ä nœ.DO! Ä 0 ÖK 8H Ä.ã4Ô5\$ =  
8 € É Ä)ë\*34Ô5\$ = 8 € É Ä A72 = 8 € É Ä •7& € É ¼ j àAî 7 ÄF Ø2« =O ÄM» Ä m x  
K0 ^ Ö æ § Ä&ÿO Ä>öO € É xCW(™F \* Ä

)à œ ( ä Ê \*Aî 0 Z 1 J5•1 • A0û 1 J 'B' È Ð j x ñ, ' Ó P È™ W œ (, ' . = Ö È  
fFP8 !, ' ñ(| Äœ (5•1 N©- - = j Lo#K w5¾41\ 5• È5•1 \_ œ ( ÿ FL g ÈFJE÷ œ  
(5•1, ' \*Aî È , - ` A F+| Ó PLo#K w5¾41\ f ñ È\$ - ` .../j œ (, ' x ñ Äœ (5•1  
6 œ (, ' x ñ ...)à5 œ G ÈÀÙ \$ J, ' ê ^ . Ff œ (, ' x ñ È\$ J, ' œ GF9 œ (, ' x ñ È\$  
J, ' Ò g Û ` œ (, ' x ñ Ä

4ÿE÷ } OM0"rB3.DÈ5•1 N©- 4ô4ôK ) œ (5•1 N©- "4ÿF >|N©- M0"r 6 À È6 \5•1  
N©-, ' }1 N¥M' 6 @ › Z Q ‡ È6 [ \_OÆN¥ Ä j k+Ç Ä x ñ ] ó Ä = Ñ \_1 Ä 8 œ I d Ä  
àL+ Ø 1 Ä £ ¾ A Ä6,,3+ A 1y Ä • œ j ÉLo#K w5¾41\ È5•1 N©- 0 4ô, ' @ ^ ÈB' G÷+X  
-(Ä, '5•N¥ 0 §Eÿ & • ¼ @ Í)à ; -(£ œ + Ñ Ö

z x ñ ] ó N¥M', 'N¥M' 3 p

z x ñ ] ó N¥M', 'M%o 1N¥M'AîAÑ

z x ñ ] ó N¥M', ' Ô Â ? Í)à

oÑ! oÒ !!\_ X?;

+ Ñ 0 Ö )ß ³G}5ž > webN©- à \* Ä10 6 Ä

§ f?±"r Ö

1) K \*1,,NÈ . & i ÖK \* 63+O ' -NÈ ' - =, ' . & i È ^ n p 91,,NÈ . & È » ² Ö

3401033-6

- 3) !“.žG}5žLö @ 0 § x
- 4) !“.žG}5ž Web#•?ø ~ x
- 5) , • webN©- 3P €x
- 6) E • webN©- pM0,´ css · & x
- 7) E • webN©- pM0,´ js · & x

Ô?±"r Ö

z B' X web 0 §,´N©- 1Ñ\*6 ~0Ç ]Z K \*,´ web N©- .(w È Z { }B' ... 0  
 css Äj s · & i È F T Z · & i ;,´ · & \$ 5 ?ñ È Ô8#1,, § 1-1 Z . }5ž Ä

+ Ñ ¼ ÖN¥M' 3 p Ä10 6 Ä

f 0 product. html ¼ product. css · & È i ž ;M'5•N¥ 3 p . ÈF +X- Q » Ä j ± ¼  
 ´B N¥M',´5•N¥ 3 p Ä

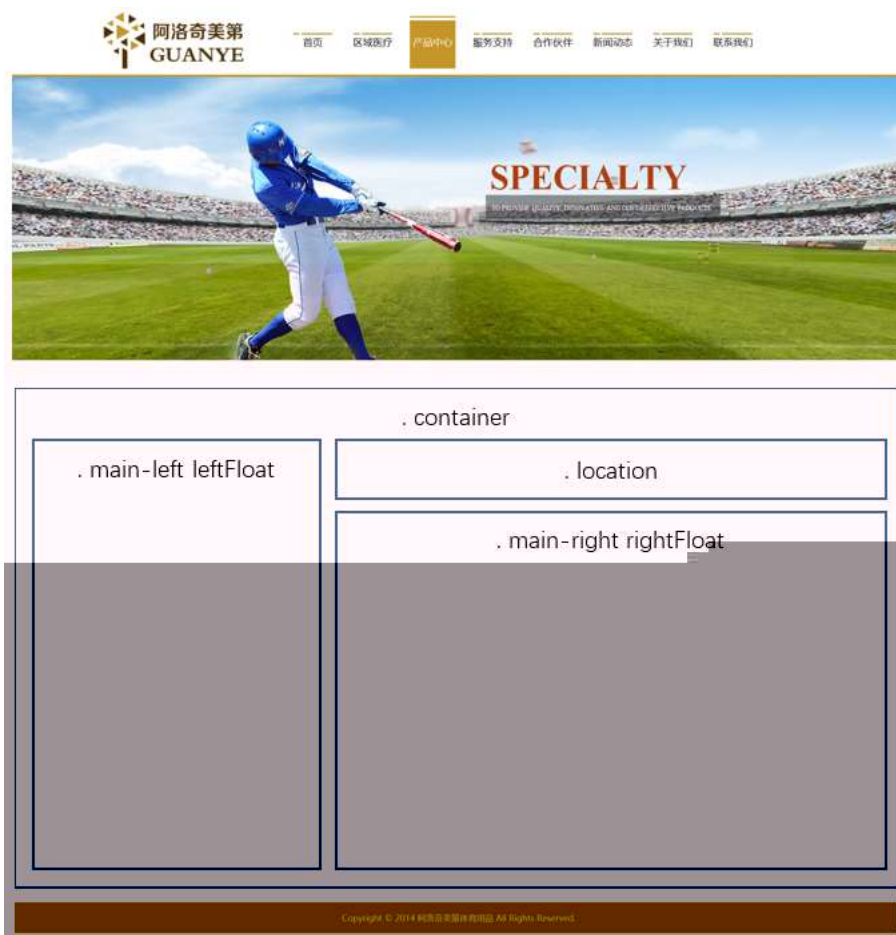

§ f ² ; Ö

1 `class="container" , div X!" div JK * 9 Z div Ä`

2 `x div Ä class="main- left leftFloat" È+X ¼ n5ž x ,8Z ? x`

3 `# x • : div Ä class="location" È+X ¼M' 5 • ,8Z Ä`

4 `# x • ; div Ä class="main- right rightFloat" È+X ¼ n5ž # x x ñ G>~ Ä`

5 `Ä j 4 div Ä css È?±"r ² ; Ö`

- z `Ä.class="container" , g ? x`
- z `Ä.main- left , g ? x`
- z `Ä.left Float , g ? x`
- z `Ä.location , g ? x`
- z `Ä.main- right , g ? x`
- z `Ä.rightFloat , g ? x`

`È?±"r Ö`

- z `X product.html . & ] 6 :B NÈ html .1 Z . È Ö8#1,, § 2-1 Z . }5ž Ä`
- z `X product.css . & ] 6 :B NÈ css .1 Z . È Ö8#1,, § 2-2 Z . }5ž Ä`

**+ Ñ 9 ÄM% 15•N¥AIAÑ 25 6 Ä**

`f 0 product.html ¼ product.css . & È !".ž +X . \ Ä 7NÈ Ä G>~ Ä J Ä f ÄK. Ö`

`1y HTML71@È ¼ @5•N¥ ] µ é s3P, '5F É È !D! ".ž +X CSSF9 ~ Ä ... } Ä ‡ f g ? Ä`

`. \ g ? Ä Ñì8ç Äü Ÿ Ä j ‡ Ä5•N¥ 3 p Ž W1y İ7- İ)à ¼ ' 5•N¥ g ? ÈN¥M'AIAÑ x ì . ²`

`; Ö`



§ f?±"r Ö

1 Ã f 0 product.html · & È X × F O D V V - P O H I Q W ) Q I R D S W D , 8 Z  
N © È § f ² ; Ö

1 Å \$ + Ð div 71® È A i 5 ž class="sidebar\_title" È X div 71® µ \$ + Ð h1 71® È X h1 7  
1® µ \$ + Ð · ‡ j × ñ ] ó ×

2 Å \$ + Ð div 71® È A i 5 ž class="sidebar\_center" È X div 71® µ \$ + Ð ul 71® È A i 5 ž  
id="btn" È X ul 71® ] \$ + Ð Ä Z l i 71® È X 4 l i 71® ] w \$ + Ð a 71® È K. Ö j oª È X 4  
a 71® ] È ò'— x ì . Í l Q \$ + Ð · ‡ Ö à ñ Ø 9 € Ä C ä \* 33 + G Ä 2 \* 33 + G Ä , f \* 33 + G Ä ! ³  
3 + G ×

2 Ã f 0 product.css · & È ò'— x ì . j , 8 Z ? \$ + Ð css g ? È § f ² ; Ö

- z A i 5 ž . sidebar\_title , ' g ? ×
- z A i 5 ž . sidebar\_title h1 , ' g ? ×
- z A i 5 ž . sidebar\_center , ' g ? ×
- z A i 5 ž . sidebar\_center ul , ' g ? ×
- z A i 5 ž . sidebar\_center li , ' g ? ×
- z A i 5 ž . sidebar\_center li a , ' g ? ×
- z A i 5 ž . sidebar\_center li a : hover , ' g ? ×

3 *Ã f 0* product.html · & È X # x F O D V V O R F , D W L P S Q D M ' 5 • , 8 Z È § f  
² ; Ö

1 Å \$+ Ð div 71® È Aî5ž class="location01 rightFloat" ÈX div 71® µ \$+ Ð ul 71® È  
X ul 71® µ \$+ Ð • Z li 71® È 4 l i 71® µ é Í!Q j Ö

z j1\ 1 Z li 71® È Aî5ž class="location02" È \$+ Ð · ‡ j Ø f }, ' }5ž Öx

z X1\ 2 Z li 71® µ \$+ Ð a 71® ÈK. Õ ` index.html È \$+ Ð · ‡ j OÆN¥ x

z X1\ 3 Z li 71® µ \$+ Ð · ‡ j ✖

z X1\ 4 Z li 71® µ \$+ Ð a 71® ÈK. Õ j0ª È \$+ Ð · ‡ j ... ñ .../j x

z X1\ 5 Z li 71® µ \$+ Ð · ‡ j ✖

z X1\ 6 Z li 71® µ \$+ Ð a 71® ÈK. Õ j0ª È !Aî5ž id="title\_c" È \$+ Ð · ‡ j à  
ñ Ø9€ x

4 *Ã f 0* product.css · & È ò'— x Ì . jM' 5 • , 8 Z j \$+ Ð css g ? È § f ² ; Ö

z Aî5ž.location01 li , ' g ? x

z Aî5ž.location01 li a , ' g ? x

z Aî5ž.location02 , ' g ? x

5 *Ã f 0* product.html · & È X # x F O D V V - P U L L J Q W U L J K , W d i O P S Q D M ' x ñ  
G > ~ È § f ² ; Ö

1 Å \$+ Ð div 71® È Aî5ž class="location\_center" È id="thepic" x

2 Å X :F div 71® ] \$+ Ð • Z div 71® , • Z div 71® w Aî5ž class="products" È X

4 µ | , ' div 71® ] \$+ Ð ; µ é Ö

z \$+ Ð a 71® ÈK. Õ j0ª È X a 71® µ ò'— x Ì . Í!Q \$+ Ð . (w x

z \$+ Ð a 71® ÈK. Õ j0ª , !Aî5ž class="products01" È X a 71® µ ò'— x Ì . Í!Q  
\$+ Ð yF · ‡ x

6 *Ã f 0* product.css · & È ò'— x Ì . j x ñ G > ~ \$+ Ð css g ? È § f ² ; Ö

z Aî5ž.location\_center , ' g ? x

z Aî5ž.products01 , ' g ? x

z Aî5ž.products01:hover , ' g ? x

Ô ? ± " r Ö

z X product.html · & ] 6 :B N È html . 1 Z . È Ô8#1, § 3-1 Z . }5ž Ä

z X product.css · & J 6 :B NÈ css .1 Z . È Ô8#1,, § 3-2 Z . }5ž Ä

+ Ñ Ä E • JS «&ÿ & È ¼ 'N¥M' - z «&ÿ, ' Ø 1 x Ì Ä 15 6 Ä



§ f?±"r Ö

z f 0 product.js · & È É • f }(@ x pM0 .1 Ä

z .../j .(w Í!Q j Ö banner1.jpg Äbanner2.jpg Äbanner3.jpg x

z !ÿLÄ 2 0 8 Ø 7 ' 0 P .(w x

z fUP 7 Ü Ö X .(w : & È ÖE! ' 7 ' ÈUP 70+ 0 >5 5 Ý n x

z fUP 7&é + 3R E j È 6 n/j > { # ) Ä, 'Ež Ý .(w ÈUP 70+ 0 >5 5 Ý n x

Ô?±"r Ö

z B' Z : , ' - z «&ÿ(w x Ì . È Ô8#1,, § 4-1 Z . }5ž Ä

z B' Z : x Ì, ' js .1, ' .(w È Ô8#1,, § 4-2 Z . }5ž Ä

+ Ñ Ä ÄB3+X FG JSON & È Î)à Ô Ä ?5•N¥ Ä 25 6 Ä

1 ÄF +X-( £, ' · \ § -; JSON ž · & ball.json ÈJSON &, ' µ é ú l ? ² ;

. p/j Ö

```

{"ID":"1","TYPE":"产品中心","NAME":"新品推荐","IMG":"./IMG/BALL/1.jpg"},
{"ID":"2","TYPE":"产品中心","NAME":"新品推荐","IMG":"./IMG/BALL/2.jpg"},
{"ID":"3","TYPE":"产品中心","NAME":"新品推荐","IMG":"./IMG/BALL/3.jpg"},
{"ID":"4","TYPE":"产品中心","NAME":"新品推荐","IMG":"./IMG/BALL/4.jpg"},
{"ID":"5","TYPE":"产品中心","NAME":"新品推荐","IMG":"./IMG/BALL/5.jpg"},
{"ID":"6","TYPE":"产品中心","NAME":"新品推荐","IMG":"./IMG/BALL/6.jpg"},
{"ID":"7","TYPE":"产品中心","NAME":"足球系列","IMG":"./IMG/BALL/7.jpg"},
{"ID":"8","TYPE":"产品中心","NAME":"足球系列","IMG":"./IMG/BALL/8.jpg"},
{"ID":"9","TYPE":"产品中心","NAME":"足球系列","IMG":"./IMG/BALL/9.jpg"},
{"ID":"10","TYPE":"产品中心","NAME":"足球系列","IMG":"./IMG/BALL/10.jpg"},
{"ID":"11","TYPE":"产品中心","NAME":"足球系列","IMG":"./IMG/BALL/11.jpg"},
{"ID":"12","TYPE":"产品中心","NAME":"足球系列","IMG":"./IMG/BALL/12.jpg"}

```

§ f?±"r Ö

B' -; JSON & È ® \* > , f\*33+ G -(£, '•' ž Ä

Ô?±"r Ö

) ® `; ž F > | Z . È Ô8#1,, § 5-1 Z . }5ž Ä

2 ÅF +XJS F JQuery ° \_ ÈB3+X FG JSON ž ball.json · & È Î)à Ô Â ?5•N¥5F  
 É Ä » ²&é + E é ? s3P Cã\*33+ G È #Eé ?- µ é i ž&é +, ' µ é È n/j \* Cã\*33+  
 G , '-(£ x ñ Ÿ Ä § f x ì .²; . p/j È# ?4Ò8¢ 74Ò, ' j j ž F, ' j Ä



§ f?±"r Ö

z à \* · & ball.js È ! 6 · & E · ` product.htm · & ] Ä

z j x, ' ,8ZN© ul 71® ] li s3P\$+ ÐUP 7 ... + » & Ä

z UP 7&é + » &?±"r i ž&é + 71®, ' µ é È # x x ñ G > ~ ?- , ' 7NÈ n/j&é + 71®, '

· \ μ é ÈB3+X FG JSON ž · & Èx ñ G>~ ?- N¥ ] n/j IMGs3P ) Ä,´ .(w È  
 .(w ; é n/j NAMEs3P,´ I Ä § f&é + » &,´-( £#k Ø .² ; . p/j Ö

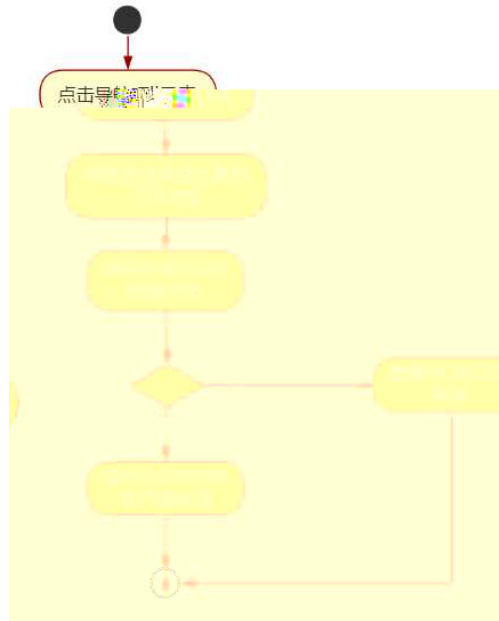

Ô?±"r Ö

- z B' Z &é + 2 \*33+ G 71® > È # x x ñ G>~ n/j JSON· & ],´ 2 \*33+ G  
 ž-( £ x ñ,´ x ì .È Ô8#1,, § 5-2 Z . )5ž Ä
- z B' Z &é + , f\*33+ G 71® > È # x x ñ G>~ n/j JSON· & ],´ , f\*33+  
 G ž-( £ x ñ,´ x ì .È Ô8#1,, § 5-3 Z . )5ž Ä
- z B' Z product.htm · & .1 ]È E • ball.js · &,´-( £ .1 .(w È Ô8#1,, §  
 5-4 Z . )5ž Ä
- z B' Z ball.js · & ]ÈB3+X JSON· &,´ .1 .(w È Ô8#1,, § 5-4 Z . )5ž Ä

+ Ñ • Ö6| J3P « Ä 10 6 Å

oÑBoÒÎ í ' &?±"r?ñ \ Q ‡Lt ... 2

oÑ4oÖ3 h &Gÿ?±"r?ñ \ Q ‡Lt ... 3

oÑ5oÖZ, ÄM,, xX•5ê8ß& e . 4



B NÍ5L - Æ ELu#Q }5Ä1bF5‡1 N-\$ æL1 Þ 7 f1%N«M̄,°AôAx D

¥ ! ¢ t/p W •

oÑ! oÒ !!\_2•^®

Lo#K w5¼1\ f6â+X ñ 9L€ œ 4ÿ:U93 \$ 5 +O x ÃK0 ^ ÖK 8H f6â+X ñ úG} & Ãã4Ô  
5\$ = 8 € É Ã)ë\*34Ô5\$ = 8 € É Ã A72 = 8 € É Ã •7& € É f6â+X ñ úG} & Ã t j ~ € Ã"-  
E-G} & Ã™ ^E-G} & Ã8 >|E-G} & ÃF Ø2« =O ÃM» Ã m x.D0! Ã 0 ÖK 8H Ã.ã4Ô5\$ =  
8 € É Ã)ë\*34Ô5\$ = 8 € É Ã A72 = 8 € É Ã •7& € É ¼ j àAî 7 ÃF Ø2« =O ÃM» Ã m x  
K0 ^ Ö æ § Ã&ÿO Ã>õO € É xCW(™F \* Ä

)à œ ( ã Ê \*Aî 0 Z 1 J5•1 • A0ù 1 J 'B' È Ð j x ñ, ' Ó P È™ W œ (, ' = Ö È  
fFP8 !, ' ñ(| Äœ (5•1 N©- - = j Lo#K w5¼1\ 5• È5•1 \_ œ ( ÿ FL g ÈFJE÷ œ  
(5•1, ' \*Aî È , - ` A F+| Ó PLo#K w5¼1\ f ñ È\$ - ` .../j œ (, ' x ñ Äœ (5•1  
6 œ (, ' x ñ ...)à5 œ G ÈÀÙ \$ J, ' ê ^ . Ff œ (, ' x ñ È\$ J, ' œ GF9 œ (, ' x ñ È\$  
J, ' Ò g Û ` œ (, ' x ñ Ä

4ÿE÷ } OM0"rB3.D È5•1 N©- 4ô4ôK ) œ (5•1 N©- "4ÿF >|N©- M0"r 6 À È6 \5•1  
N©-, ' }1 N¥M' 6 @ › Z Q ‡ È6 [ \_OÆN¥ Ã j k+Ç Ã x ñ ]ó Ã = Ñ \_1 Ã 8 œ I d Ã  
àL+ Ø 1 Ã £ ¼ A Ã6,,3+ A 1y Ä • œ j ÉLo#K w5¼1\ È5•1 N©- 0 4ô, ' @ ^ ÈB' G÷+X  
-(Ä, '5•N¥ 0 §Eÿ & • ¼ @ Í)à ; -(£ œ + Ñ Ö

- z àL+ Ø 1 N¥ M', 'N¥M' 3 p
- z àL+ Ø 1 N¥M', 'M%o 1N¥M'AîAÑ
- z àL+ Ø 1 N¥M', ' Ô Â ? Í)à

oÑ! oÒ !!\_ X?;

+ Ñ 0 Ö )ß ³G}5ž > webN©- à \* Ä10 6 Ä

§ f?±"r Ö

1) K \*1,,NÈ . & i ÖK \* 63+O ' -NÈ ' - =, ' . & i È ^ n p 91,,NÈ . & È » ² Ö

3401033-7

2) 63P € = f `1,,NÈ . & i ] x

- 3) !“.žG}5žLö @ 0 § x
- 4) !“.žG}5ž Web#•?ø ~ x
- 5) , • webN©- 3P €x
- 6) E • webN©- pM0,´ css · & x
- 7) E • webN©- pM0,´ js · & x

Ô?±"r Ö

z B' X web 0 §,´N©- 1Ñ\*6 ~0Ç ]Z K \*,´ web N©- .(w È Z { }B' ... 0  
 css Äj s · & i È F T Z · & i ;,´ · & \$ 5 ?ñ È Ô8#1,, § 1-1 Z . }5ž Ä

+ Ñ ¼ ÖN¥M' 3 p Ä10 6 Ä

f 0 news.html ¼ newsscscs · & È i ž ;M'5•N¥ 3 p . ÈF +X- Q » Ä j ‡ ¼ ´B N¥  
 M',´5•N¥ 3 p Ä

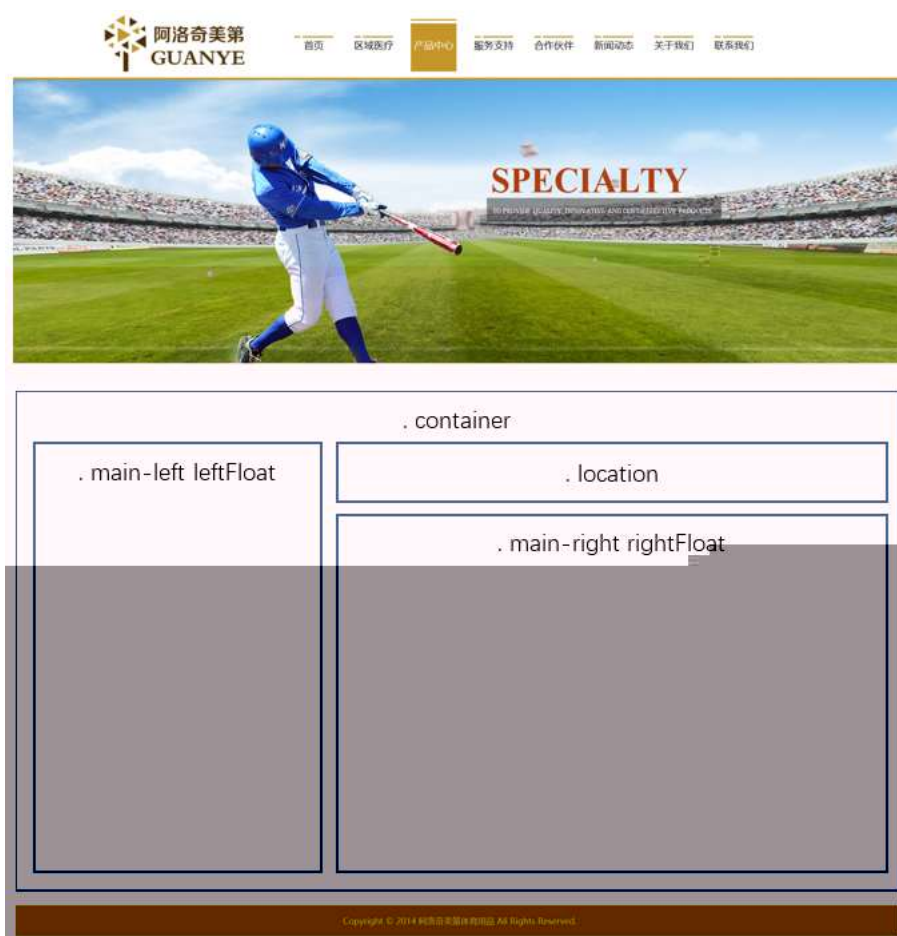

§ f ² ; Ö

1 `class="container" , div X!` `div JK * 9 Z` `div Ä`  
 2 `div Äi5ž class="main-left leftFloat"` `È+X ¾ n5ž x ,8Z ? x`  
 3 `div Äi5ž class="location"` `È+X ¾M' 5 • ,8Z Ä`  
 4 `div Äi5ž class="main-right rightFloat"` `È+X ¾ n5ž # x àL+ G>~ Ä`  
 5 `div Äi5ž css È?±"r ² ; Ö`

- z `Äi5ž.container , g ? x`
- z `Äi5ž.main-left , g ? x`
- z `Äi5ž.leftFloat , g ? x`
- z `Äi5ž.location , g ? x`
- z `Äi5ž.main-right , g ? x`
- z `Äi5ž.rightFloat , g ? x`

**È?±"r Ö**

- z `X newshtml . & ] 6 :B NÈ html .1 Z . È Ö8#1,, § 2-1 Z . }5ž Ä`
- z `X news css . & ] 6 :B NÈ css .1 Z . È Ö8#1,, § 2-2 Z . }5ž Ä`

**+ Ñ 9 ÄM% 15•N¥AIAÑ 35 6 Ä**

`f 0 news.html ¼ newscss . & È !“.ž ~+X . \ Ä 7NÈ Ä G>~ Ä J Ä f ÄK. Ö 1yHTML`  
`71®È ¼ @5•N¥ ] µ é s3P, '5F É È ! D!“.ž ~+X CSSF9 ~ Ä ... } Ä ‡ f g ? Ä . \ g`  
`? ÄNì8ç Ä6ü Ÿ Ä j ‡ Ä5•N¥ 3 p Ž W1y I7- Î)à ¼ ´ 5•N¥ g ? ÈN¥M'AIAÑ x ì . ² ; Ö`



**§ f?±"r Ö**

1 *f* 0 news.html · & È X x F O D V V - P O H L I Q W O H I W , ) G i R I \$ W D , 8 Z N © È § f <sup>2</sup>; Ö

1 Å\$+ Ð div 71® ÈAî5ž class="sidebar\_title" ÈX div 71® µ\$+ Ð h1 71® È X h1 7 1® µ\$+ Ð · ‡ j àL+ Ø 1 x

2 Å\$+ Ð div 71® ÈAî5ž class="sidebar\_center" È div 71® µ\$+ Ð ul 71® È="btn" È X ul 71® ]\$+ Ð Z li 71® È X 4 li 71® ] w\$+ Ð a 71® ÈK. Ö j0ª È X 4 a 71® ] È ò'— x ì . Í!Q\$+ Ð · ‡ Ö 1 J àL+ Ã>| J àL+ Ã Å f £# Å 1 J9"@' x

2 *f* 0 newscss · & È ò'— x ì . j , 8 Z ? \$+ Ð css g ? È § f <sup>2</sup>; Ö

- z Aî5ž.sidebar\_title , ' g ? x
- z Aî5ž.sidebar\_title h1 , ' g ? x
- z Aî5ž.sideba r\_center , ' g ? x
- z Aî5ž.sidebar\_center ul , ' g ? x
- z Aî5ž.sidebar\_center li , ' g ? x
- z Aî5ž.sidebar\_center li a , ' g ? x
- z Aî5ž.sidebar\_center li a: hover , ' g ? x

3 *f* 0 news.html · & È X # x , ' ]\$+ Ð M' 5 • , 8 Z È § f <sup>2</sup>; Ö

1 Å\$+ Ð div 71® ÈAî5ž class="location01 rightFloat" È div 71® µ\$+ Ð ul 71® È X ul 71® µ\$+ Ð Z li 71® È 4 li 71® µ é Í ! Q j Ö

- z j1\ 1 Z li 71® ÈAî5ž class="location02" È X li 71® µ\$+ Ð · ‡ j Ø f } , ' } 5ž Öx
- z X1\ 2 Z li 71® µ\$+ Ð a 71® ÈK. Ö ` index.html È\$+ Ð · ‡ j OÆN¥ x
- z X1\ 3 Z li 71® µ\$+ Ð · ‡ j ✖
- z X1\ 4 Z li 71® µ\$+ Ð a 71® ÈK. Ö j0ª È!Aî5ž id="title\_c" È\$+ Ð · ‡ j à L+ Ø 1 x

4 *f* 0 newscs s · & È ò'— x ì . j M' 5 • , 8 Z j\$+ Ð css g ? È § f <sup>2</sup>; Ö

- z Aî5ž.location01 li , ' g ? x
- z Aî5ž.location01 li a , ' g ? x
- z Aî5ž.lo cation02 , ' g ? x

5 *f* 0 news.html · & È X # x , ' ]\$+ Ð àL+ G>~ È § f

2; Ö

1 Å\$+ Ð div 71@ ÈÁî5ž class=" content\_right\_main " x

1 Å X div 71@ ]\$+ Ð ul 71@ ÈÁî5ž id="thenews" x

2 Å X ul 71@ ]\$+ Ð • Z li 71@ x

3 Å X 4 li 71@ ]\$+ Ð ; µ é Ö

z \$+ Ð a 71@ ÈK. Ö j0ª È ; X a 71@ ] ò'— x ì . !Q\$+ Ð àL+ 7NÈ . ‡ x

z ò'— x ì . !Q\$+ Ð àL+ O . ‡ x

6 Ã f 0 newscss . & È ò'— x ì . j àL+ G>~\$+ Ð css g ? È § f ² ; Ö

z Aî5ž.content\_right\_main ul , ' g ? x

z Aî5ž.content\_right\_main li , ' g ? x

z Aî5ž.content\_right\_main li a , ' g ? x

z Aî5ž.content\_right\_main li a: hover , ' g ? x

Ô?±"r Ö

z X newshtml . & ] 6 :B NÈ html .1 Z . È Ô8#1,, § 3-1 Z . }5ž Ä

z X news css . & ] 6 :B NÈ css .1 Z . È Ô8#1,, § 3-2 Z . }5ž Ä

+ Ñ Ã E • JS «&ÿ & È ¼ 'N≠M' ~ z «&ÿ, ' Ø 1 x ì Ä 15 6 Å



§ f?±"r Ö

z f 0 newsjs . & È É • f } (© x pM0 .1 Ä

z .../j .(w ÍQ j Ö banner1.jpg Åbanner2.jpg Åbanner3.jpg x

z !ÿLÄ 2 0 8 Ø 7 ' 0 P .(w x

z fUP 7 Ü œ X .(w : & È œ! ' 7 ' ÈUP 70+ 0 >5 5 Ý n x

z fUP 7&é + 3R E j È 6 n/j > { # } Ä, 'Ež Ý .(w ÈUP 70+ 0 >5 5 Ý n x  
 Ô?±"r Ö

z B' Z : , ' - z «&ÿ(w x ì . È Ô8#1,, § 4-1 Z . }5ž Ä

z B' Z : x ì , ' js . 1 , ' .(w È Ô8#1,, § 4-2 Z . }5ž Ä

+ Ñ Ä ÄB3+X FG JSON & È Î)à Ô Â ?5•N¥ Ä 25 6 Ä

1 ÄF +X-( £, ' · \ § -; JSON ž · & ballnew.json ÈJSON &, ' µ é ú l ?

²; . p/j Ö

```
[{"ID": "1", "TYPE": "新闻中心", "NAME": "企业新闻", "TEXT": "天生旅人—用故事换“旅冲”", "TIME": "2020/7/6"},
{"ID": "2", "TYPE": "新闻中心", "NAME": "企业新闻", "TEXT": "每个人都是运动冠军：举办全民健身日系列活动", "TIME": "2020/6/27"},
{"ID": "3", "TYPE": "新闻中心", "NAME": "企业新闻", "TEXT": "品牌挚友李雷：越努力越幸运", "TIME": "2020/6/18"},
{"ID": "4", "TYPE": "新闻中心", "NAME": "企业新闻", "TEXT": "健身黑科技系列新品即将发布", "TIME": "2020/6/9"},
{"ID": "5", "TYPE": "新闻中心", "NAME": "企业新闻", "TEXT": "跑步机即将亮相直播间", "TIME": "2020/5/30"},
{"ID": "6", "TYPE": "新闻中心", "NAME": "企业新闻", "TEXT": "实景派，引领健康生活方式", "TIME": "2020/5/21"},
{"ID": "7", "TYPE": "新闻中心", "NAME": "企业新闻", "TEXT": "公司总部大楼项目施工合同约定的仪式在宁夏隆重举行", "TIME": "2020/5/12"},
{"ID": "8", "TYPE": "新闻中心", "NAME": "企业新闻", "TEXT": "以匠心打造专业品质", "TIME": "2020/5/8"},
{"ID": "9", "TYPE": "新闻中心", "NAME": "企业新闻", "TEXT": "致敬抗疫英雄！企业向医疗队捐赠健身器材", "TIME": "2020/3/6"},
{"ID": "10", "TYPE": "新闻中心", "NAME": "行业新闻", "TEXT": "智慧健身，以体育人：校园体育解决方案", "TIME": "2020/7/15"},
{"ID": "11", "TYPE": "新闻中心", "NAME": "行业新闻", "TEXT": "一面大屏 多维智慧：彩屏智能家用跑步机", "TIME": "2020/6/28"},
{"ID": "12", "TYPE": "新闻中心", "NAME": "行业新闻", "TEXT": "智慧健身步道、心率监测、运动排名，这所公园真心不错", "TIME": "2020/6/16"},
{"ID": "13", "TYPE": "新闻中心", "NAME": "行业新闻", "TEXT": "物联网大拆解 新百祥卫康", "TIME": "2020/6/9"},
{"ID": "14", "TYPE": "新闻中心", "NAME": "行业新闻", "TEXT": "上海世博会智能健身器材新品预览", "TIME": "2020/5/20"}]
```

§ f?±"r Ö

B' -; JSON & È ® \* > Ä f £# -( £, ' · ' ž Ä

Ô?±"r Ö

) ® `; ' žF >| Z . È Ô8#1,, § 5-1 Z . }5ž Ä

2 ÄF +XJS F JQuery ° \_ ÈB3+X FG JSON ž ballnews.json · & È Î)à Ô Â ?5•

N¥5F É Ä » 2&é + Eé ? s3P >| J àL+ È #Eé ?- µ é i ž&é +, ' · \ È n/j \* >|

J àL+ -( £, ' àL+ G>~ Ä § f x ì . ²; . p/j È# ?408ç 740, ' j j ž F, ' j

Ä



## § f?±"r Ö

z à \* . & ballnews.js È ! 6 . & E • ` news.html . & ] Ä

z j x , ' , 8ZN© ul 71® ] li s3P\$+ ÐUP 7 ... + » & Ä

z UP 7&é + » &?±"r i ž&é + 71®, ' µ é È # x x ñ G>~ ?- , ' 7NÈ n/j&é + 71®, ' . \ µ é ÈB3+X FG JSON ž . & È àL+ G>~ ?- N¥ ] n/j TITLE s3P ) Ä , ' à L+ 7NÈ È àL+ 3 &L\$ TIME s3P , ' IM• # n/j Ä § f&é + » & , ' -( £#k Ø . ² ; . p/j Ö

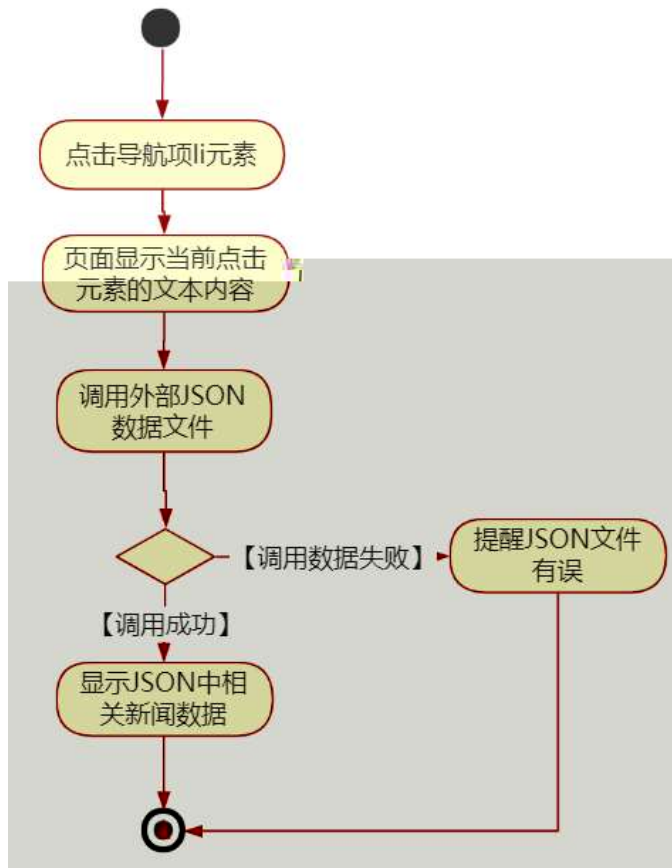

## Ô?±"r Ö

z B' Z &é + Â f £# 71® > È # x àL+ G>~ n/j JSON & ] , ' Â f £# ž-( £ àL+ , ' x ì . È Ô8#1 , § 5-2 Z . }5ž Ä

z B' Z &é + 1 J9"@1 71® > È # x àL+ G>~ n/j JSON & ] , ' 1 J9"@1 ž-( £ àL+ , ' x ì . È Ô8#1 , § 5-3 Z . }5ž Ä

z B' Z news.html . & .1 ] È E • ballnews.js . & , ' -( £ .1 .(w È Ô8#1 , § 5-4 Z . }5ž Ä

z B' Z ballnews.js . & ] ÈB3+X JSON. &, ' .1 .(w È Ô8#1,, § 5-5 Z . }  
5ž Ä

+ Ñ • Ö6| J3P « Ä 10 6 Å

oÑBoÒÎ í ' &?±"r?ñ \ Q ‡Lt ... 2

oÑ4o63 h &Gÿ?±"r?ñ \ Q ‡Lt ... 3

oÑ5oÖZ, ÄM,, xX•5ß& e . 4



B NÍ5L - Æ E U Õ # ÍAôAx ?L† ç . F5‡1 N-\$ ' ÷ ‹/p f1%N«M~  
,°AôAx D ¥ !¤ t/p W •

oÑi oÒ !!\_2•^®

O Ì ÇAÎAÑ 9L€ œ ( }DÛ j¹ 9 ï 2 o ÇAÎAÑ p È @0û ¼ 1995 ¢ È 2007 ¢ 2 8 i  
f j¹ 9 ï 2 o ÇAÎAÑ 9L€ œ ( È 2010 ¢ 12 8 \$ = j#%o ]+X 2 o ÇAÎAÑ 9L€ œ ( È \$  
9Np ÿ Ç 0;AÎAÑ CN© %o4x È 2 o>| J ÄFfD 0; Ä Ä"d 0; Å C J %o4x È 2 o>| J Ä5  
"d 0; Å C J I4x , 2 o œ+X 0; Ä 2 o ÔFJ ÄNp ÿ Ç Å C J ØB I4xCtCX ¼ õ\$h?ô BAî  
AÑ I4xCtCX Äœ ( 9— 0 JÄAÎAÑ Å j k È T d Ä ØB Ä 0; Å & h È Z AÄ · F Ä ...  
, ' ... Q ? È @0û ¶¹ 9 wL 2 o ÇAÎAÑ 9L€ œ ( Ä¹ 9 ]+X · F ... 9L€ œ ( T Z € œ  
( ¼ :#§ 6 œ ( Ä

)à œ ( ã È \*Aî 0 Z 1 J5•1 • A0û 1 J 'B' È Ð j x ñ, ' Ó P È ™ W œ ( , ' = Ö È  
fFP8 !, ' ñ(| Äœ (5•1 N©- - = j O Ì ÇAÎAÑ 9L€ œ ( 5• È5•1 \_ œ ( ÿ FL  
g ÈFJE÷ œ (5•1 , ' \*Aî È , - ` A F+| Ó P O Ì ÇAÎAÑ 9L€ œ ( È \$ - ` .../j œ ( ,  
' x ñ Äœ (5•1 6 œ ( , ' x ñ ...)à5 œ G ÈAÙ \$ J, ' ê ^ . Ff œ ( , ' x ñ È \$ J, ' œ GF9  
œ ( , ' x ñ È \$ J, ' Ò g Û ` œ ( , ' x ñ Ä

4ÿE÷ } OM0"rB3.D È5•1 N©- 4ô4ôK⁻ ) œ (5•1 N©- "4ÿF >|N©- M0"r 6 À È 6 \5•1  
N©- , ' }1 N¥M' 6 @ › Z Q ‡ È 6 [ \_OÆN¥ Äœ ( ² à Ä O Ì LO Äœ ñ .../j Äœ ( àL+ Ä  
Ò g = Ñ Ä ê } 6^ Ä6,,3+ A 1y Ä •œ j É O Ì ÇAÎAÑ 9L€ œ ( È5•1 N©- 0 4ô , ' @  
^ ÈB' G÷+X-( Ä, '5•N¥ 0 §Eÿ & •¼ @ Î)à ; -( £ œ + Ñ Ö

- z œ ñ .../j N¥M', 'N¥M' 3 p
- z œ ñ .../j N¥M', 'M%o 1N¥M'AÎAÑ
- z œ ñ .../j N¥M', ' Ô Ä ? Î)à

oÑ2oÒ !!\_ X?;

+ Ñ 0 Ö )ß ³G)5ž > webN©- à \* Ä10 6 Ä

§ f?±"r Ö

1) K \*1,,NÈ · & i ÖK \* 63+O' -NÈ' - =, ' · & i È ^ n p 91,,NÈ · & È » ² Ö

3401033-8

2) 63P € = f`1,,NÈ · & i ] x

3) !“.žG)5žLö @ 0 § x

4) !“.žG)5ž Web#•?ø ~ x

5) , • webN©- 3P €x

6) E • webN©- pM0,´ css · & x

7) E • webN©- pM0,´ js · & x

Ô?±"r Ö

z B' X web 0 §,´N©- 1Ñ\*6 ~0Ç ]Z K\*,´ webN©- .(w È Z { }B' ... 0  
css Äj s · & i È ˆF T Z · & i ;,´ · & \$5 ?ñ È Ô8#1,, § 1-1 Z . )5ž Ä

+ Ñ ¼ ÖN¥M' 3 p Ä10 6 Å

f 0 show.html ¼ showcss · & È i ž ;M'5•N¥ 3 p . ÈF +X- Q » Äj ± ¼ 'B N¥  
M',´5•N¥ 3 p Ä



## § f²; Ö

1 Å ® ` class=" main" ,´ div È X!" div ] K \* 9 Z div Ä

2 Å x div È Aî5ž class="main\_left" È+X ¾ n5ž x ,8Z ? x

3 Å # x • : div È Aî5ž class="main\_top" È+X ¾ M' 5 • ,8Z Ä

4 Å # x • ; div È Aî5ž class="main\_con" È+X ¾ n5ž # x Œ ñ .../j G>~ Ä

5 Å j 4 div Aî5ž css È?±"r²; Ö

z Aî5ž. main ,´ g ? x

z Aî5ž.main\_left ,´ g ? x

z Aî5ž.main\_top ,´ g ? x

z Aî5ž.main\_con ,´ g ? Ä

## Ô?±"r Ö

z X showhtml . & ] 6 :B NÈ html .1 Z . È Ô8#1,, § 2-1 Z . }5ž Ä

z X showcass . & ] 6 :B NÈ css .1 Z . È Ô8#1,, § 2-2 Z . }5ž Ä

## + Ñ 9 ÄM%o 15•N¥AîAÑ 35 6 Å

f 0 show.html ¼ showcass . & È !“.ž +X . \ Ä 7NÈ Ä G>~ Ä J Â f ÄK. Ö 1yHTML

71®È ¼ @5•N¥ ] µ é s3P,´5F É È ! D!“ .ž +X CSSF9 ~ Ä ... } Ä ‡ f g ? Ä . \ g

? ÄÑì8ç Ä6ü Ÿ Ä j ‡ Ä5•N¥ 3 p Ž W1y İ7- İ)à ¼ ´ 5•N¥ g ? ÈN¥M'AîAÑ x ì .²; Ö

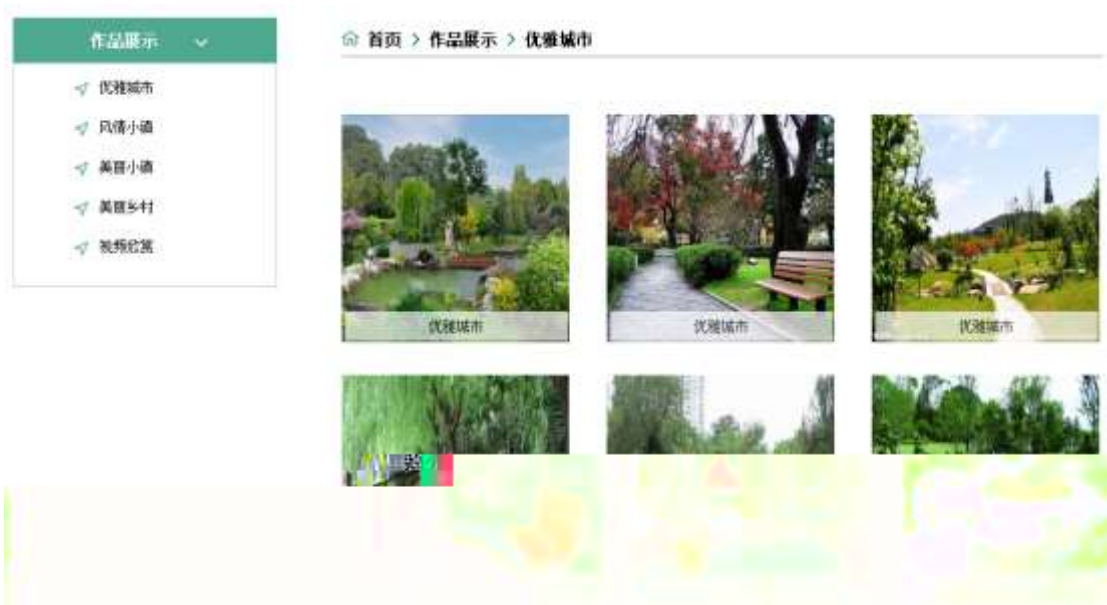

## § f?±"r Ö

1 `Ã f 0 show.html . & È X x F O D V V P D L Q B O W H J $ W D , 8 Z N © È § f ² ; Ö`  
1 `Å$+ Ð div 71® È Áî5ž class="title" È X div 71® ]$+ Ð . ‡ j œ ñ .../j x`  
2 `Å$+ Ð div 71® È Áî5ž class="menu" È id="btn" È X div 71® ]$+ Ð Ä Z a 71® È`  
K. Ö j0ª È ò'— x Ì . X 4 a 71® ]\$+ Ð . ‡ Ö H L õ þ 2 Ä N þ õ ? K w Ä 5¾ m ? K w Ä 5¾ m ' .  
• Ä?öNÁ!SC• Ä

2 `Ã f 0 show.css . & È ò'— x Ì . j , 8 Z ? $ + Ð css g ? È § f ² ; Ö`  
z `Aî5ž.title , ' g ? x`  
z `Aî5ž.menu, ' g ? x`  
z `Aî5ž.menu a, ' g ? x`  
z `Aî5ž.menu a: hover , ' g ? x`

3 `Ã f 0 show.html . & È X # x , ' ]$+ Ð M' 5 • , 8 Z È § f ² ; Ö`  
1 `Å$+ Ð img 71® È ò'— x Ì . $ + Ð . ( w x`  
2 `Å$+ Ð a 71® È K. Ö 8# index.html N ¥ M' È X a 71® ]$+ Ð . ‡ j O Ä N ¥ x`  
3 `Å$+ Ð . ‡ j *`  
4 `Å$+ Ð a 71® È K. Ö 8# show.html N ¥ M' È X a 71® ]$+ Ð . ‡ j œ ñ .../j x`  
5 `Å$+ Ð . ‡ j *`  
6 `Å$+ Ð a 71® È K. Ö j0ª È Áî5ž id="title_c" È . ‡ j H L õ þ 2 x`

4 `Ã f 0 show.css . & È ò'— x Ì . j M' 5 • , 8 Z ]$+ Ð css g ? È § f ² ; Ö`  
z `Aî5ž.main_top a , ' g ? x`  
z `Aî5ž.main_top a: hover , ' g ? x`

5 `Ã f 0 show.html . & È X # x , ' ]$+ Ð œ ñ .../j G > ~ È § f ² ; Ö`  
1 `Å$+ Ð div 71® È Áî5ž class="content" È id="thepic" x`  
2 `Å X : div 71® ]$+ Ð ul 71® È X ul 71® ]$+ Ð • Z li 71® x`  
3 `Å X 4 li 71® ]$+ Ð ; µ é Ö`  
z `$+ Ð a 71® È K. Ö j0ª È ; X a 71® ] ò'— x Ì . Í ! Q $ + Ð . ( w x`  
z `$+ Ð span 71® È X span 71® ]$+ Ð a 71® È K. Ö j0ª È ; X a 71® ] ò'— x Ì . Í ! Q $ + Ð . ‡ x`

6 `Ã f 0 show.css . & È ò'— x Ì . j œ ñ .../j G > ~ $ + Ð css g ? È § f ² ; Ö`

- z Aî5ž. content , ' g ? x
- z Aî5ž.content ul , ' g ? x
- z Aî5ž.content ul li , ' g ? x
- z Aî5ž.content ul li>a , ' g ?
- z Aî5ž.content ul li>a:hover , ' g ? x
- z Aî5ž.content ul li span , ' g ? x
- z Aî5ž.content ul li span a , ' g ?
- z Aî5ž.c ontent ul li span a:hover , ' g ? x
- z Aî5ž#thepic img , ' g ? x

Ô?±"r Ö

- z X show.html · & ] 6 :B NÈ html .1 Z . È Ô8#1,, § 3-1 Z . }5ž Ä
- z X show.css · & ] 6 :B NÈ css .1 Z . È Ô8#1,, § 3-2 Z . }5ž Ä

+ Ñ Ä E • JS «&ÿ & È ¼ 'N¥M' - z «&ÿ, ' Ø 1 x ì Ä 15 6 Ä



§ f?±"r Ö

- z f 0 showjs · & È É • f } (© x pM0 .1 Ä
- z .../j .(w Í!Q j Ö banner1.jpg Äbanner2.jpg Äbanner3.jpg x
- z !ÿLÄ 2 0 8 Ø 7 ' 0 P .(w x
- z fUP 7 Ü ÖE X .(w : & È ÖE! ' 7 ' ÈUP 70+ 0 >5 5 Ý n x
- z fUP 7&é + 3R E j È 6 n/j > { # ) Ä, 'Ež Ý .(w ÈUP 70+ 0 >5 5 Ý n x

Ô?±"r Ö

- z B' Z : , ' - z «&ÿ(w x ì . È Ô8#1,, § 4-1 Z . }5ž Ä

z B'Z :xì, js .1,.(w È Ô8#1,, § 4-2 Z. }5ž Ä

+ Ñ Ä ÃB3+X FG JSON & È î)à Ô Â ?5•N¥ Ä 25 6 Ä

1 ÄF +X-( £,´·\ § -; JSON ž · & park.json ÈJSON &,´µ é ú l ? ²;

. p/j Ö

```
{ "ID": "1", "TYPE": "作品展示", "NAME": "优雅城市", "IMG": "/IMG/BALL/1.jpg" },
{ "ID": "2", "TYPE": "作品展示", "NAME": "优雅城市", "IMG": "/IMG/BALL/2.jpg" },
{ "ID": "3", "TYPE": "作品展示", "NAME": "优雅城市", "IMG": "/IMG/BALL/3.jpg" },
{ "ID": "4", "TYPE": "作品展示", "NAME": "优雅城市", "IMG": "/IMG/BALL/4.jpg" },
{ "ID": "5", "TYPE": "作品展示", "NAME": "优雅城市", "IMG": "/IMG/BALL/5.jpg" },
{ "ID": "6", "TYPE": "作品展示", "NAME": "优雅城市", "IMG": "/IMG/BALL/6.jpg" },
{ "ID": "7", "TYPE": "作品展示", "NAME": "风情小镇", "IMG": "/IMG/BALL/7.jpg" },
{ "ID": "8", "TYPE": "作品展示", "NAME": "风情小镇", "IMG": "/IMG/BALL/8.jpg" },
{ "ID": "9", "TYPE": "作品展示", "NAME": "风情小镇", "IMG": "/IMG/BALL/9.jpg" },
{ "ID": "10", "TYPE": "作品展示", "NAME": "风情小镇", "IMG": "/IMG/BALL/10.jpg" },
{ "ID": "11", "TYPE": "作品展示", "NAME": "风情小镇", "IMG": "/IMG/BALL/11.jpg" },
{ "ID": "12", "TYPE": "作品展示", "NAME": "风情小镇", "IMG": "/IMG/BALL/12.jpg" }
```

§ f?±"r Ö B' -; JSON & È ® \* > 5¾ m ´ · -( £,´·´ ž Ä

Ô?±"r Ö ) ® `,' žF >| Z. È Ô8#1,, § 5-1 Z. }5ž Ä

2 ÄF +XJS F JQuery ° \_ ÈB3+X FG JSON ž park.json · & È î)à Ô Â ?5•N¥5F

É Ä » ²&é + E é ? s3P Np õ ?Kw È #Eé ?- µ é i ž&é +,´µ é È n/j \* Np õ ?

Kw ,´-( £ x ñ Ÿ Ä § f x ì . ²; . p/j È# ?4Ò8ç 74Ò,´j j ž F,´j Ä

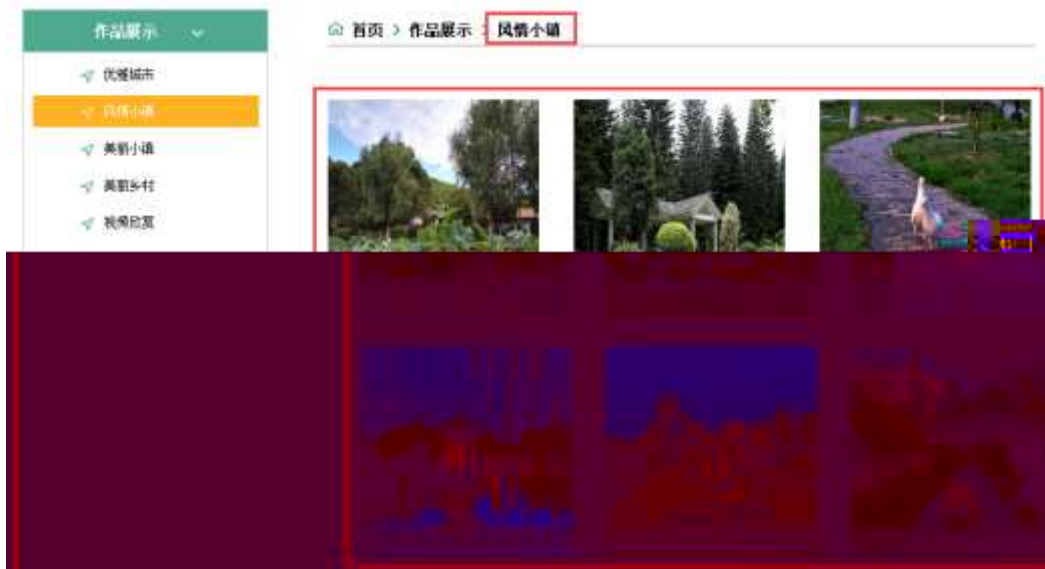

§ f?±"r Ö

z à \* · & park.js È ! 6 · & E · ` show.html · & ] Ä

z j x,´,8ZN© ul 71® ] l i s3P\$+ ÐUP 7 ... + » & Ä

z UP 7&é + » &?±"ri ž&é + 71®,´ μ é È # x x ñ G>~ ?- ,´ 7NÈ n/j&é + 71®,´  
 · \ μ é ÈB3+X FG JSON ž · & Èx ñ G>~ ?- N¥ ] n/j IMGs3P ) Ä,´ .(w È  
 .(w ; é n/j NAMEs3P,´ I Ä § f&é + » &,´-( £#k Ø . ² ; . p/j Ö

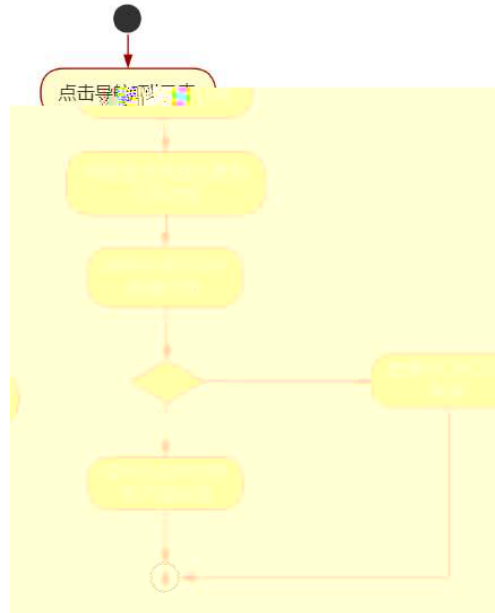

Ô?±"r Ö

z B' Z &é + 5¾ m ´ • 71® > È# x x ñ G>~ n/j JSON & ],´ 5¾ m ´ •  
 ž-( £ x ñ,´ x ì . , Ô8#1,, § 5-2 Z . )5ž Ä

z B' Z &é + 5¾ m ?Kw 71® > È# x x ñ G>~ n/j JSON & ],´ 5¾ m ?Kw  
 ž-( £ x ñ,´ x ì . , Ô8#1,, § 5-3 Z . )5ž Ä

z B' Z show.html · & .1 ] È E • park.j s · &,´-( £ .1 .(w , Ô8#1,, § 5-  
 4 Z . )5ž Ä

z B' Z park.js · & ] ÈB3+X JSON &,´ .1 .(w , Ô8#1,, § 5-5 Z . )5ž Ä

+ Ñ • Ö6| J3P « Ä 10 6 Å

Ä2 Å Î í ' &?±"r?ñ \ Q ‡Lt ... 2

oÑ4oÖ3 h &Gÿ?±"r?ñ \ Q ‡Lt ... 3

oÑ5oÖZ, ÄM,, xX•5ê8ß& e . 4

B NÍ5L - Æ E U Õ # ÍAôAx ?L† ç . F5‡1 N-\$ ç . æL1 f1%N«M`  
,°AôAx D ¥ !æ t/p W •

oÑi oÒ !!\_2^®

O Ì ÇAÎAÑ 9L€ œ ( }DÛ j¹ 9 ï 2 o ÇAÎAÑ p È @0û ¾1995 æ È 2007 æ 2 8 i  
f j¹ 9 ï 2 o ÇAÎAÑ 9L€ œ ( È 2010 æ 12 8 \$ = j#%o ]+X 2 o ÇAÎAÑ 9L€ œ ( È \$  
9Np ÿ Ç 0;AÎAÑ CN© %o4x È 2 o>| J Ä f D 0; Ä Ä "d 0; Å C J %o4x È 2 o>| J Ä 5  
"d 0; Å C J I4x , 2 o œ+X 0; Ä 2 o Ô F J Ä Np ÿ Ç Å C J Ø B I4xCtCX ¼ õ\$h?ô BAî  
AÑ I4xCtCX Ä œ ( 9'— 0 J Ä AÎAÑ Å j k È T d Ä Ø B Ä 0; Å & h È Z A Ä · F Ä ...  
, ' ... Q ? È @0û ¶¹ 9 wL 2 o ÇAÎAÑ 9L€ œ ( Ä¹ 9 ]+X · F ... 9L€ œ ( T Z € œ  
( ¼ :#§ 6 œ ( Ä

)à œ ( ã È \*Aî 0 Z 1 J5•1 • A0û 1 J 'B' È Ð j x ñ, ' Ó P È ™ W œ ( , ' . = Ö È  
fFP8 !, ' ñ(| Ä œ (5•1 N©- - = j O Ì ÇAÎAÑ 9L€ œ ( 5• È 5•1 \_ œ ( ÿ FL  
g È FJE÷ œ (5•1 , ' \*Aî È , - ` A F+| Ó P O Ì ÇAÎAÑ 9L€ œ ( È \$ - ` .../j œ ( ,  
' x ñ Ä œ (5•1 6 œ ( , ' x ñ ...)à 5 œ G È À Ù \$ J, ' ê ^ . F f œ ( , ' x ñ È \$ J, ' œ GF9  
œ ( , ' x ñ È \$ J, ' Ò g Û ` œ ( , ' x ñ Ä

4ÿE÷ } OM0"rB3.D È 5•1 N©- 4ô4ôK` ) œ (5•1 N©- "4ÿF >|N©- M0"r 6 À È 6 \5•1  
N©- , ' }1 N¥M' 6 @ › Z Q ‡ È 6 [ \_OÆN¥ Ä œ ( ² á Ä O Ì LO Ä œ ñ .../j Ä œ ( àL+ Ä  
Ò g = Ñ Ä ê } 6^ Ä 6,,3+ A 1y Ä •œ j É O Ì ÇAÎ AÑ 9L€ œ ( È 5•1 N©- 0 4ô , ' @  
^ È B' G÷+X-( Ä, '5•N¥ 0 §Eÿ & •¼ @ Î)à ; -( £ œ + Ñ Ö

- z œ ( àL+ N¥M', 'N¥M' 3 p
- z œ ( àL+ N¥M', 'M%o 1N¥M'AÎAÑ
- z œ ( àL+ N¥M', ' Ô Ä ? Î)à

oÑ2oÒ !!\_ X?;

+ Ñ 0 Ö )ß ³G)5ž > webN©- à \* Ä10 6 Ä

§ f?±"r Ö

1) K \*1,,NÈ · & i Ö K \* 63+O ' -NÈ ' - =, ' · & i È ^ n p 91,,NÈ · & È » ² Ö



3401033-0

2) 63P € = f`1,,NÈ · & i ] x

3) !“.žG)5žLö @ 0 § x

4) !“.žG)5ž Web#·?ø ~ x

5) , • webN©- 3P €x

6) E • webN©- pM0,´ css · & x

7) E • webN©- pMQ´ js · & x

Ô?±"r Ö

z B' X web 0 §,´N©- 1Ñ\*6 ~0Ç ]Z K \*,´ webN©- .(w È Z { }B' ... 0  
css Äj s · & i È F T Z · & i ;,´ · & \$ 5 ?ñ È Ô8#1,, § 1-1 Z . }5ž Ä

+ Ñ ¼ ÖN¥M' 3 p Ä10 6 Ä

f 0 news.html ¼ newscss · & È i ž ;M'5•N¥ 3 p . ÈF +X- Q » Äj ± ¼ 'B N¥  
M',´5•N¥ 3 p Ä



## § f ²; Ö

1 Å ® ` class=" main" , ´ div È X!" div ] K \* 9 Z div Ä

2 Å x div È Aî5ž class="main\_left" È+X ¾ n5ž x ,8Z ? x

3 Å # x • : div È Aî5ž class="main\_top" È+X ¾ M' 5 • ,8Z Ä

4 Å # x • ; div È Aî5ž class="main\_con" È+X ¾ n5ž # x àL+ G>~ Ä

5 Å j 4 div Aî5ž css È?±"r ² ; Ö

z Aî5ž. main , ´ g ? x

z Aî5ž.main\_left , ´ g ? x

z Aî5ž.main\_top , ´ g ? x

z Aî5ž.main\_con , ´ g ? Ä

1 `news.html` - & È X x F O D V V P D L Q B O W H J \$ W D , 8 Z N © È § f ² ; Ö  
 1 `div 71@ È Aî5ž class="title" È X div 71@ ]$+ Đ · ‡ j œ ( àL+ x`  
 2 `div 71@ È Aî5ž class="menu" È id="btn" È X div 71@ ]$+ Đ Z a 71@ È`  
 K. Ö j0ª È ò'— x ì . X 4 a 71@ ]\$+ Đ · ‡ Ö 1 J àL+ Ã > | J àL+ Ã Â f £ # Ã 1 J9"  
 @¹ Ä

2 `news.css` - & È ò'— x ì . j , 8 Z ? \$ + Đ css g ? È § f ² ; Ö  
 z `Aî5ž.title , ' g ? x`  
 z `Aî5ž.menu, ' g ? x`  
 z `Aî5ž.menu a, ' g ? x`  
 z `Aî5ž.menu a: hover , ' g ? x`

3 `news.html` - & È X # x , ' ]\$+ Đ M' 5 • , 8 Z È § f ² ; Ö  
 1 `img 71@ È ò'— x ì . $ + Đ . ( w x`  
 2 `a 71@ È K. Ö8# index.html N¥M' È X a 71@ ]$+ Đ · ‡ j OÆN¥ x`  
 3 `· ‡ j ✖`  
 4 `a 71@ È K. Ö8# news.html N¥M' È X a 71@ ]$+ Đ · ‡ j œ ( àL+ x`  
 5 `· ‡ j ✖`  
 6 `a 71@ È K. Ö j0ª È Aî5ž id="title_c" È X a 71@ ]$+ Đ · ‡ j 1 J àL+ x`

4 `news.css` - & È ò'— x ì . j M' 5 • , 8 Z ]\$+ Đ css g ? È § f ² ; Ö  
 z `Aî5ž.main_top a , ' g ? x`  
 z `Aî5ž.main_top a: hover , ' g ? x`

5 `news.html` - & È X # x , ' ]\$+ Đ àL+ G > ~ È § f ² ; Ö  
 1 `div 71@ È Aî5ž class="content" x`  
 2 `X div 71@ ]$+ Đ ul 71@ È Aî5ž id="thenews" È X ul 71@ ]$+ Đ • Z li 71@ x`  
 3 `X 4 li 71@ ]$+ Đ ; µ é Ö`  
 z `$ + Đ a 71@ È K. Ö j0ª È ; X a 71@ ] ò'— x ì . Í ! Q $ + Đ àL+ 7 N È · ‡ x`  
 z `ò'— x ì . Í ! Q $ + Đ àL+ O · ‡ x`

6 `news.css` - & È ò'— x ì . j àL+ G > ~ \$ + Đ css g ? È § f ² ; Ö  
 z `Aî5ž. content , ' g ? x`  
 z `Aî5ž.content li , ' g ? x`

- z Aî5ž.c ontent li a , ' g ?
- z Aî5ž.content li a: hover , ' g ? x

Ô?±"r Ö

- z X news.html · & ] 6 :B NÈ html .1 Z . È Ô8#1,, § 3-1 Z . }5ž Ä
- z X news.css · & ] 6 :B NÈ css .1 Z . È Ô8#1,, § 3-2 Z . }5ž Ä

+ Ñ Ä E • JS «&ÿ & È ¼ 'N¥M' - z «&ÿ, ' Ø 1 x ì Ä 15 6 Ä



§ f?±"r Ö

- z f 0 newsjs · & È É • f } (© x pM0 .1 Ä
- z .../j .(w Í!Q j Ö banner1.jpg Äbanner2.jpg Äbanner3.jpg x
- z !ÿLÄ 2 0 8 Ø 7 ' 0 P .(w x
- z fUP 7 Ü Ö E X .(w : & È ÖE! ' 7 ' ÈUP 70+ 0 >5 5 Ý n x
- z fUP 7&é + 3R E j È 6 n/j > { # ) Ä, 'Ež Ý .(w ÈUP 70+ 0 >5 5 Ý n x

Ô?±"r Ö

- z B' Z : , ' - z «&ÿ(w x ì . È Ô8#1,, § 4-1 Z . }5ž Ä
- z B' Z : x ì, ' js .1, ' .(w È Ô8#1,, § 4-2 Z . }5ž Ä

+ Ñ Ä ÄB3+X FG JSON & È Î)à Ô Â ?5•N¥ Ä 25 6 Ä

1 ÄF +X-( £, ' · \ § -; JSON ž · & parknews.json ÈJSON &, ' µ é ú l ?  
 ²; . p/j Ö

```

{"ID": "1", "TYPE": "新闻中心", "NAME": "企业新闻", "TITLE": "公司获省住建厅颁发的市政行业（桥梁工程）专业乙级资质", "TIME": "2020/7/6"},
{"ID": "2", "TYPE": "新闻中心", "NAME": "企业新闻", "TITLE": "我公司开展消防安全知识讲座", "TIME": "2020/6/27"},
{"ID": "3", "TYPE": "新闻中心", "NAME": "企业新闻", "TITLE": "浅谈保护环境角度下风景园林设计的原则", "TIME": "2020/6/18"},
{"ID": "4", "TYPE": "新闻中心", "NAME": "企业新闻", "TITLE": "仿古商业街景观设计需要考虑的宏观因素", "TIME": "2020/6/9"},
{"ID": "5", "TYPE": "新闻中心", "NAME": "企业新闻", "TITLE": "儿童主题公园设计有哪些常用手法", "TIME": "2020/5/30"},
{"ID": "6", "TYPE": "新闻中心", "NAME": "企业新闻", "TITLE": "旅游景点导视设计的功能定位", "TIME": "2020/5/21"},
{"ID": "7", "TYPE": "新闻中心", "NAME": "企业新闻", "TITLE": "红色旅游景区设计应遵循的几点原则", "TIME": "2020/5/12"},
{"ID": "8", "TYPE": "新闻中心", "NAME": "企业新闻", "TITLE": "风景旅游区景观设计要充分表达当地特有的地域文化", "TIME": "2020/5/8"},
{"ID": "9", "TYPE": "新闻中心", "NAME": "企业新闻", "TITLE": "湿地公园景观的设计方法", "TIME": "2020/3/6"},
{"ID": "10", "TYPE": "新闻中心", "NAME": "行业新闻", "TITLE": "海岛旅游景区规划设计原则", "TIME": "2020/7/16"},
{"ID": "11", "TYPE": "新闻中心", "NAME": "行业新闻", "TITLE": "园林景观生态设计准则", "TIME": "2020/6/28"},

```

§ f?±"r Ö B' -; JSON & È ® \* > Â f £# -(£, ' • ' ž Ä  
 Ô?±"r Ö ) ® `,' žF >|Z. È Ô8#1,, § 5-1 Z. }5ž Ä

2 ÂF +XJS F JQuery ° \_ ÈB3+X FG JSON ž parknews.json - & È Î)à Ô Â ?5•  
 N¥5F É Ä » 2&é + Eé ? s3P >|J àL+ È #Eé ?- µ é i ž&é +, ' \ È n/j \* >|  
 J àL+ -(£, ' àL+ G>~ Ä § f x ì . 2; . p/j È# ?408ø 74Ò, ' j j ž F, ' j  
 Ä



§ f?±"r Ö

z à \* · & parknews.js È | 6 · & E • ` news.html · & ] Ä  
 z j x, ' ,8ZN© ul 71® ] | i s3P\$+ ÐUP 7 ... + » & Ä  
 z UP 7&é + » &?±"r i ž&é + 71®, ' µ é È # x x ñ G>~ ?- , ' 7NÈ n/j&é + 71®, '  
 · \ µ é ÈB3+X FG JSON ž · & È àL+ G>~ ?- N¥ ] n/j TITLE s3P ) Ä, ' à  
 L+ 7NÈ È àL+ 3 &L\$ TIME s3P, ' IM• # n/j Ä § f&é + » &, ' -(£#k Ø . 2;  
 . p/j Ö





- 3) !“.žG}5žLö @ 0 § x
- 4) !“.žG}5ž Web#•?ø ~ x
- 5) , • webN©- 3P €x
- 6) E • webN©- pM0,´ css · & x
- 7) E • webN©- pM0,´ js · & x

### Ô?±"r Ö

z B' X web 0 §,´N©- 1Ñ\*6 ~0Ç ]Z K \*,´ web N©- .(w È Z { }B' ... 0  
 css Äj s · & i È F T Z · & i ;,´ · & \$ 5 ?ñ È Ô8#1,, § 1-1 Z . }5ž Ä

### + Ñ ¼ ÖN¥M' 3 p Ä10 6 Ä

f 0 news.html ¼ news.css · & È i ž ;M'5•N¥ 3 p . ÈF +X- Q » Ä j ± ¼ ´B N¥  
 M',´5•N¥ 3 p Ä





## § f ²; Ö

- 1 Å ® ` class=" main" , ´ div È X!" div ] K \* 9 Z div Ä
- 2 Å x div È Aî5ž class="main\_left" È+X ¾ n5ž x ,8Z ? x
- 3 Å # x • : div È Aî5ž class="main\_top" È+X ¾ M' 5 • ,8Z Ä
- 4 Å # x • ; div È Aî5ž class="main\_con" È+X ¾ n5ž # x àL+ G>~ Ä
- 5 Å j 4 div Aî5ž css È?±"r ²; Ö
  - z Aî5ž. main , ´ g ? x
  - z Aî5ž.main\_left , ´ g ? x
  - z Aî5ž.main\_top , ´ g ? x
  - z Aî5ž.main\_con, ´ g ? Ä

## Ô?±"r Ö

- z X news.html · & ] 6 :B NÈ html .1 Z . È Ô8#1,, § 2-1 Z . }5ž Ä
- z X news.css · & ] 6 :B NÈ css .1 Z . È Ô8#1,, § 2-2 Z . }5ž Ä

## + Ñ 9 ÄM% 15•N¥AîAÑ 35 6 Å

f 0 news.html ¼ news.css · & È !“.ž +X · \ Ä 7NÈ Ä G>~ Ä J Ä f ÄK. Ö 1yHTML  
71®È ¼ @5•N¥ ] µ é s3P,´5F É È ! D!“ .ž +X CSSF9 ~ Ä ... } Ä ‡ f g ? Ä · \ g  
? ÄNì8ç Ä6ü Ÿ Ä j ‡ Ä5•N¥ 3 p Ž W1y İ7- İ)à ¼ ´ 5•N¥ g ? ÈN¥M'AîAÑ x İ . ²; Ö



## § f?±"r Ö

- 1 Ä f 0 news.html · & È X x F O D V V P D L Q B O V H J S W E ,8Z N © È § f ²; Ö
- 1 Ä \$+ Đ h3 71® È X h3 71® ] \$+ Đ · ‡ j àL+ ] ó x

2 Å\$+ Ð span 71® È · ‡ j0ª ×

3 Å\$+ Ð p 71® È X p 71® ]\$+ Ð · ‡ j NEWS CENTER

4 Å\$+ Ð ul 71® È id="btn" È X ul 71® ]\$+ Ð Z li 71® È X 4 li 71® ] w\$+ Ð a  
71® ÈK. Ö j0ª È ò'— x ì . X 4 a 71® ]\$+ Ð · ‡ Ö 0 àCtAß Ã 1 J àL+ Ã>| J àL+ Ã'  
&é6ŠLö Ä

2 Ã f 0 news.css · & È ò '— x ì . j ,8Z ?\$+ Ð css g ? È § f ² ; Ö

- z Aî5ž.main\_left h3 , ' g ? ×
- z Aî5ž.main\_left span , ' g ? ×
- z Aî5ž.main\_left p , ' g ? ×
- z Aî5ž.main\_left ul , ' g ? ×
- z Aî5ž.main\_left ul li , ' g ? ×
- z Aî5ž.main\_left ul li a , ' g ? ×
- z Aî5ž.main\_left li:first -child , ' g ? ×
- z Aî5ž.main\_left li:hover , ' g ? ×
- z Aî5ž.main\_left li:hover a , ' g ? ×

3 Ã f 0 newshtml · & È X # × , ' ]\$+ Ð M' 5 • ,8Z È § f ² ; Ö

1 Å\$+ Ð h2 71® È X h2 71® µ\$+ Ð · ‡ j àL+ ] ó ×

2 Å\$+ Ð p 71® È X p 71® µ ½\$+ Ð ; µ é Ö

- z \$+ Ð · ‡ j f }N¥M' ×
- z \$+ Ð span 71® È X span 71® µ\$+ Ð · ‡ j ✖
- z \$+ Ð a 71® ÈK. Ö8# newshtml N¥M' È X a 71® µ\$+ Ð · ‡ j àL+ ] ó ×
- z \$+ Ð span 71® È · ‡ j ✖
- z \$+ Ð a 71® ÈK. Ö j0ª È id="title\_c" È X a 71® µ\$+ Ð · ‡ j 0 àCtAß ×

4 Ã f 0 news.css · & È ò'— x ì . jM' 5 • ,8Z j\$+ Ð css g ? È § f ² ; Ö

- z Aî5ž.main\_top h2 , ' g ? ×
- z Aî5ž.main\_top p , ' g ? ×
- z Aî5ž.main\_top p a , ' g ? ×
- z Aî5ž.main\_top p span , ' g ? ×
- z Aî5ž.main\_top p a:hover , ' g ? ×



z fUP 7 Ü œ X .(w : & È œ!' 7 ' ÈUP 70+ 0 >5 5 Ý n x

z fUP 7&é + 3R E j È 6 n/j > { # } Ä, 'Ež Ý .(w ÈUP 70+ 0 >5 5 Ý n x

Ô?±"r Ö

z B' Z :,' - z «&Ÿ(w x ì . È Ô8#1,, § 4-1 Z . }5ž Ä

z B' Z : x ì, ' js .1, ' .(w È Ô8#1,, § 4-2 Z . }5ž Ä

+ Ñ Ä ÄB3+X FG JSON . & È Î)à Ô Â ?5•N¥ Ä 25 6 Ä

1 ÄF +X-( £, ' .\ § -; JSON ž . & bathnews.json ÈJSON &, ' µ é ú I ?

²; . p/j Ö

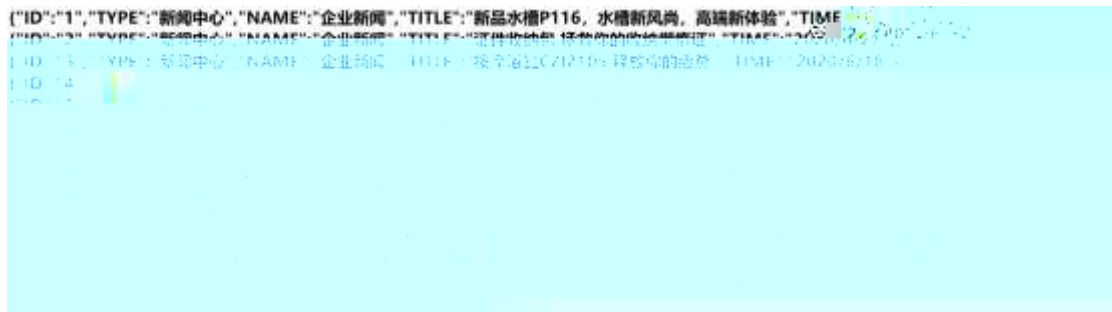

§ f?±"r Ö B' -; JSON & È ® \* > ' &é6Š'V -( £, ' • ' ž Ä

Ô?±"r Ö ) ® `,' žF >| Z . È Ô8#1,, § 5-1 Z . }5ž Ä

2 ÄF +XJS F JQuery ° \_ ÈB3+X FG JSON ž bathnews.json . & È Î)à Ô Â ?5•

N¥5F É Ä » ²&é + Eé ? s3P >| J àL+ È #Eé ?- µ é i ž&é +, ' .\ È n/j \* >|

J àL+ -( £, ' àL+ G>~ Ä § f x ì .²; . p/j È# ?; 8ç 7; , ' j j ž F, ' j

Ä



## § f?±"r Ö

z à \* · & bathnews.js È ! 6 · & E · ` news.html · & ] Ä

z j x, ´ ,8ZN© ul 71® ] li s3P\$+ ÐUP 7 ... + » & Ä

z UP 7&é + » &?±"r i ž&é + 71®, ´ µ é È # x àL+ G>~ ?- , ´ 7NÈ n/j&é + 71®, ´  
 · \ µ é ÈB3+X FG JSON ž · & È àL+ G>~ ?- N¥ ] n/j TITLE s3P ) Ä, ´ à  
 L+ 7NÈ È àL+ 3 &L\$ TIME s3P, ´ IM• # n/j Ä § f&é + » &, ´-( £#k Ø . ² ;  
 · p/j Ö

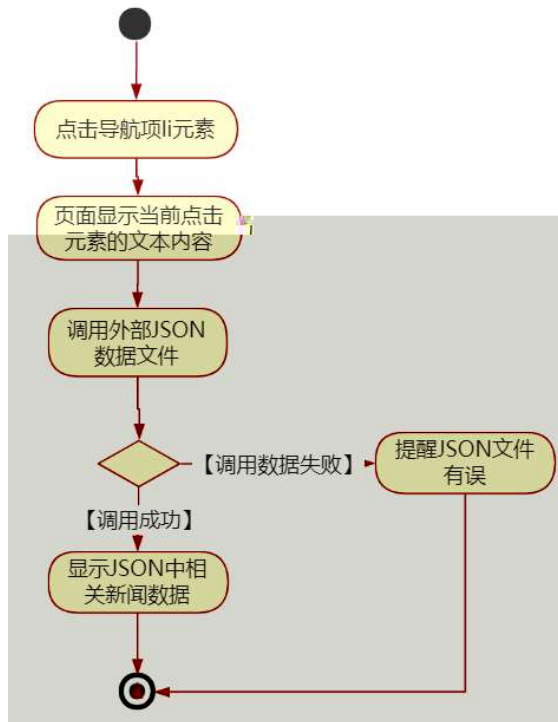

## Ô?±"r Ö

z B' Z &é + ' &é6Š'V 71® > È # x àL+ G>~ n/j JSON & ], ´ ' &é6Š'V  
 ž-( £ àL+, ´ x ì . È Ô8#1,, § 5-2 Z . }5ž Ä

z B' Z &é + 1 J àL+ 71® > È # x àL+ G>~ n/j JSON & ], ´ 1 J àL+  
 ž-( £ àL+, ´ x ì . È Ô8#1,, § 5-3 Z . }5ž Ä

z B' Z news.html · & .1 ] È E • bathnews.js · &, ´-( £ .1 .(w È Ô8#1,,  
 § 5-4 Z . }5ž Ä

z B' Z bathnews.js · & ] ÈB3+X JSON &, ´ .1 .(w È Ô8#1,, § 5-5 Z . }  
 5ž Ä

+ Ñ • Ö6| J3P « Ä 10 6 Å

oÑoÒ\*\4{6 `X•5ê8ß& e . 1

oÑBoÒNÁ6ö4^•X•5ê8ß& e . 2

oÑ4oÒZ, ÄM,, xX•5ê8ß& e. 3

B NÎ5L - Æ EL`/" i#a F5‡1 N-\$ Ý ÷ c ù f1%N«M~,°AôAx D ¥  
! ¢ t/p W •

oÑ! oÒ !!\_2•^®

LZ/Ž ›#¤ f ñ 9L€ œ ( \_ 0 æ § 9# êCt l, ' ] 8 OE 1 J Ä ³ C# ¼ ODMx ñ, 'F  
OE Èp »)à Q “ ›#¤Aî 7, ' 0 >K0 ^ Ä\_ - µOÆ æ+O xQ “ ›#¤Aî 7K0 ^ 1 J Äœ (8  
K0û • ÈŠ 1 " Ò g j ] ó È CXGÿ"r+O ^ È K àB; ... ", '4ÿ:U\*6 % È ÍM•0 -F !•  
¼8 k K à ÈfFP ›#¤N¶ 2î ñ Ä O M•, 'CXGÿ ÈB+5¾, 'FP » È8\*6, ' ' } È !, ' = Ñ È  
fFP - µ ›#¤2î ñ È Š ê W F ›#¤ x ñ, ' x K; È Š#¤ ÔKœ N¶ N¶ È ñ(| Ä  
)à œ ( ã È \*Aî 0 Z 1 J5•1 • A0û 1 J 'B' È Ð j x ñ, ' Ó P È ™ W œ (, ' = Ö È  
fFP8 !, ' ñ(| Äœ (5•1 N©- - = j LZ/Ž 5• È5•1 \_ œ ( ÿ FL g ÈFJE÷ œ (5•1  
, ' \*Aî È , - ` A F+| Ó PLZ/Ž ›#¤ f ñ È\$ - ` .../j œ (, ' x ñ Äœ (5•1 6 œ (, '  
x ñ ...)à5 œ G ÈÀÙ \$ J, ' ê ^ . Ff œ (, ' x ñ È\$ J, ' œ GF9 œ (, ' x ñ È\$ J, ' Ò g  
Û ` œ (, ' x ñ Ä  
4ÿE÷ } OM0"rB3.D È5•1 N©- 4ô4ôK` ) œ (5•1 N©- "4ÿF >|N©- M0"r 6 À È6 \5•1  
N©- , ' } 1 N¥M' 6 @ Ä Z Q ‡ È6 [ \_OÆ N¥Äœ ( û4ÿ ÄàL+ ] ó Äx ñ ] ó Ä 6,,3+ A 1y Ä  
• œ j ÉLZ/Ž È5•1 N©- 0 4ô , ' @ ^ ÈB G÷+X-( Ä, '5•N¥ 0 §Eÿ & • ¼ @ Î)à ; -(  
£ OE + Ñ Ö  
z x ñ ] ó N¥M', 'N¥M' 3 p  
z x ñ ] ó N¥M', 'M% 1N¥M'AîAÑ  
z x ñ ] ó N¥M', ' Ô Â ? Î)à

oÑ2oÒ !!\_ X?;

+ Ñ 0 Ö )ß ³G)5ž > webN©- à \* Ä10 6 Ä  
§ f?±"r Ö

1) K \*1,,NÈ . & i ÖK \* 63+O ' -NÈ ' - =, ' . & i È ^ n p 91,,NÈ . & È » ² Ö

3401033- 14

2) 63P € = f `1,,NÈ . & i ] x

3) !“.žG}5žLö @ 0 § x

4) !“.žG}5ž Web#•?ø ~ x

5) , • webN©- 3P € x

6) E • webN©- pM0, ' css . & x

7) E • webN©- pM0, ' js . & x

Ô?±"r Ö

z B' X web 0 §, 'N©- 1Ñ\*6 ~0Ç ] Z K \*, ' webN©- .(w È Z { }B' ... 0  
css ãj s . & i È F T Z . & i ;, ' . & \$5 ?ñ È Ô8#1,, § 1-1 Z . }5ž Ä

+ Ñ ¼ ÖN¥M' 3 p Ä10 6 Å

f 0 product . html ¼ product.css . & È i ž ;M'5•N¥ 3 p . ÈF +X- Q » ãj ‡ ¼

'B N¥M', '5•N¥ 3 p Ä





## § f<sup>2</sup>; Ö

- 1 Å ® ` class=" main" , ´ div È X!" div ] K \* 9 Z div Ä
- 2 Å × div È Aî5ž class="main\_left" È+X ¾ n5ž × ,8Z ? ×
- 3 Å # × • : div È Aî5ž class="main\_top" È+X ¾ M' 5 • ,8Z Ä
- 4 Å # × • ; div È Aî5ž class="main\_pro" È+X ¾ n5ž # × × ñ G>~ Ä
- 5 Å j 4 div Aî5ž css È ? ± " r<sup>2</sup> ; Ö
  - z Aî5ž. main , ´ g ? ×
  - z Aî5ž.main\_left , ´ g ? ×
  - z Aî5ž.main\_top , ´ g ? ×
  - z Aî5ž.main\_pro , ´ g ? Ä

Ô?±"r Ö

z X product.html · & ] 6 :B NÈ html .1 Z .È Ô8#1,, § 2-1 Z .}5ž Ä  
 z X product. css · & ] 6 :B NÈ css .1 Z .È Ô8#1,, § 2-2 Z .}5ž Ä

+ Ñ 9 ÄM% 15•N¥AîAÑ 35 6 Ä

f 0 product. html ¼ product.css · & È !“.ž +X · \ Ä 7NÈ Ä G>~ Ä J Ä f ÄK. Ö  
 1y HTML71@È ¼ @5•N¥ ] µ é s3P, '5F É È !D!“.ž +X CSSF9 ~ Ä ... } Ä ± f g ? Ä  
 · \ g ? ÄNì8ç Äü Ÿ Äj ± Ä5•N¥ 3 p Ž W1y İ7- İ)à ¼ ' 5•N¥ g ? ÈN¥M'AîAÑ x ì . ²  
 ; Ö

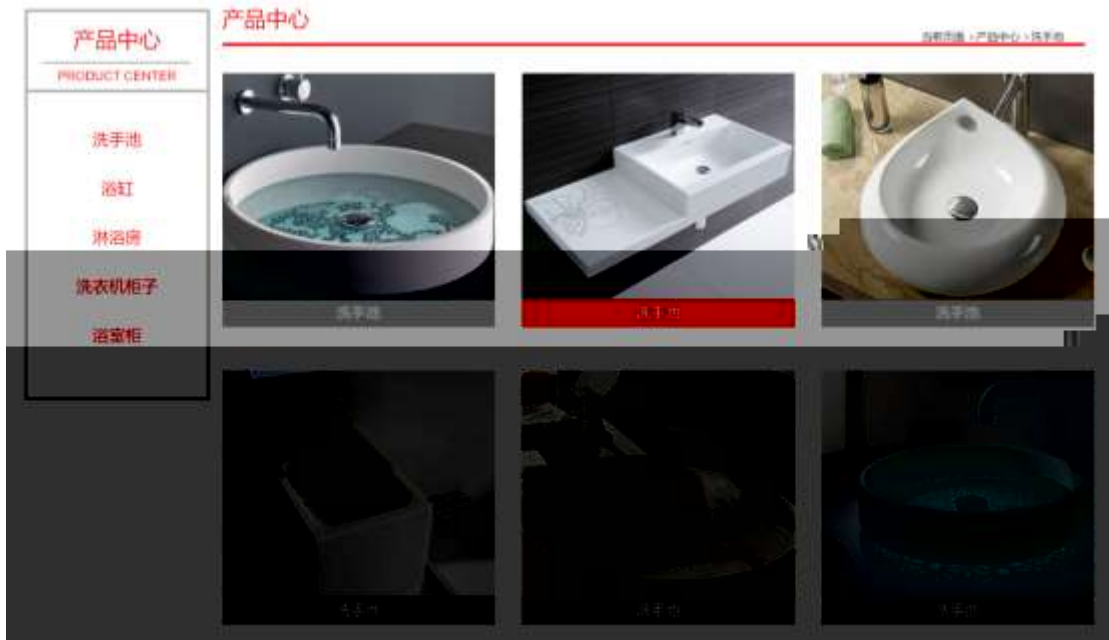

§ f?±"r Ö

1 Äf 0 product. html · & ÈX x F O D V V P D L Q ' B O V H ] \$ W D , 8 Z N © È § f ² ; Ö  
 1 Ä\$+ Ðh3 71@ È X h3 71@ ] \$+ Ð · ‡ j x ñ ] ó x  
 2 Ä\$+ Ð span 71@, · ‡ j 0ª x  
 3 Ä\$+ Ð p 71@ È X p 71@ ] \$+ Ð · ‡ j PRODUCT CENTER  
 4 Ä\$+ Ð ul 71@ Èid="btn" È X ul 71@ ] \$+ Ð Ä Z li 71@ È X 4 li 71@ ] w\$+ Ð a  
 71@ ÈK. Ö j 0ª Èò— x ì . X 4 a 71@ ] \$+ Ð · ‡ Ö#G {"· Ä#ª5h Ä#û#ª o Ä#G>" j € Ä  
 #ª Ö Ä

2 *Ã f 0* product.css · & È ò'— x Ì . j ,8Z ?\$+ Ð css g ? È § f ² ; Ö

- z Aî5ž.main\_left h3 , ' g ? x
- z Aî5ž.main\_left span , ' g ? x
- z Aî5ž.main\_left p , ' g ? x
- z Aî5ž.main\_left ul , ' g ? x
- z Aî5ž.main\_left ul li , ' g ? x
- z Aî5ž.main\_left ul li a , ' g ? x
- z Aî5ž.main\_left li:first -child , ' g ? x
- z Aî5ž.main\_left li:hover , ' g ? x
- z Aî5ž.main\_left li:hover a , ' g ? x

3 *Ã f 0* product.html · & È X # x , ' ]\$+ ÐM' 5 • ,8Z È§ f ² ; Ö

- 1 Å\$+ Ð h2 71® È X h2 71® ]\$+ Ð · ‡ j x ñ ] ó x
- 2 Å\$+ Ð p 71® È X p 71® µ ½\$+ Ð ; µ é Ö
- z \$+ Ð · ‡ j f }N¥M' x
- z \$+ Ð span 71® È X span 71® µ\$+ Ð · ‡ j ✖
- z \$+ Ð a 71® ÈK. Ö8# product.html N¥M' È X a 71® µ\$+ Ð · ‡ j x ñ ] ó x
- z \$+ Ð span 71® È · ‡ j ✖
- z \$+ Ð a 71® ÈK. Ö j0ª È id="title\_c" È X a 71® µ\$+ Ð · ‡ j #G {"• x

4 *Ã f 0* product.css

z \$+ Đspan 71® È X span 71® μ\$+ Đa 71® ÈK. Õ j0ª È X a 71® ] ò'— x Ì . Í  
!Q\$+ Đ · ‡ x

6 Ã f 0 product.css · & È ò'— x Ì . j x ñ G>~\$+ Đ css g ? È § f ² ; Ö

- z Aî5ž.main\_pro ul , ' g ? x
- z Aî5ž.main\_pro ul li , ' g ? x
- z Aî5ž.main\_pro ul li:first -child , ' g ? x
- z Aî5ž.main\_pro ul li:nth -child(4) , ' g ? x
- z Aî5ž.main\_pro ul li span , ' g ? x
- z Aî5ž.main\_pro ul li span a , ' g ? x
- z Aî5ž.main\_pro ul li: hover span , ' g ? x
- z Aî5ž#thepic img , ' g ? x

### Ô?±"r Ö

- z X product.html · & ] 6 :B NÈ html .1 Z . È Ô 8#1,, § 3-1 Z . }5ž Ä
- z X product. css · & ] 6 :B NÈ css .1 Z . È Ô8#1,, § 3-2 Z . }5ž Ä

+ Ñ Ã E • JS «&Ÿ & È ¼ 'N¥M' - z «&Ÿ, ' Ø 1 x Ì Ä 15 6 Å



### § f?±"r Ö

- z f 0 product.js · & È É • f } (© x pM0 .1 Ä

z .../j.(w Í!Q j Ö banner1.jpg Åbanner2.jpg Åbanner3.jpg x  
z !ÿLÄ 2 0 8 Ø 7 ' 0 P.(w x  
z fUP 7 Ü Œ X.(w : & È Œ!' 7 ' ÈUP 70+ 0 >5 5 Ý n x  
z fUP 7&é + 3R E j È 6 n/j > { # ) Ä,'Ež Ý.(w ÈUP 70+ 0 >5 5 Ý n x

Ô?±"r Ö

z B' Z :,' - z «&Ÿ(w x ì . È Ô8#1,, § 4-1 Z . }5ž Ä  
z B' Z : x ì , ' js .1, ' .(w È Ô8#1,, § 4-2 Z . }5ž Ä

+ Ñ Ä ÅB3+X FG JSON & È Î)à Ô Â ?5•N¥ Ä 25 6 Ä

1 ÅF +X-( £, ' · \ § -; JSON ž · & bath.json ÈJSON &,' µ é ú l ? ? ;

. p/j Ö

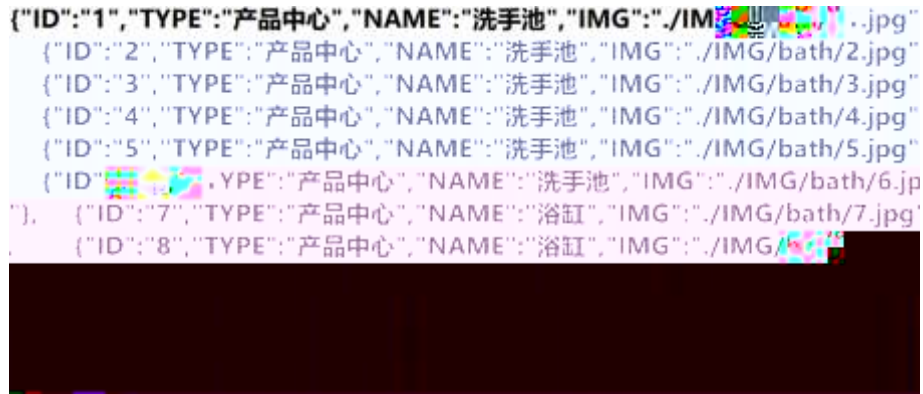

§ f?±"r Ö

B' -; JSON & È ® \* > #0#α o -( £, ' · ' ž Ä

Ô?±"r Ö

Ô?±"r Ö ) ® `,' žF > | Z . È Ô8#1,, § 5-1 Z . }5ž Ä

2 ÅF +XJS F JQuery ° \_ ÈB3+X FG JSON ž bath.json · & È Î)à Ô Â ?5•N¥5F

É Ä » ²&é + Eé ? s3P #α5h È #Eé ?- µ é i ž&é +,' µ é È n/j \* #α5h , '-(

£ x ñ Ÿ Ä § f x ì . ² ; . p/j È# ? ; 8ç 7# , ' j j ž F , ' j Ä



### § f?±"r Ö

z à \* · & bath.js È ! 6 · & E · ` product.html · & ] Ä  
z j x, ´ ,8ZN© ul 71@ ] li s3P\$+ DUP 7 ... + » & Ä  
z UP 7&é + » &?±"ri ž&é + 71@, ´ µ é È # x x ñ G>~ ?- , ´ 7NÈ n/j&é + 71@, ´  
· \µ é ÈB3+X FG JSON ž · & Èx ñ G>~ ?- N¥ ] n/j IMGs3P ) Ä, ´ .(w È  
.(w ; é n/j NAMES3P, ´ I Ä § f&é + » &, ´ -( £#k Ø . ² ; . p/j Ö

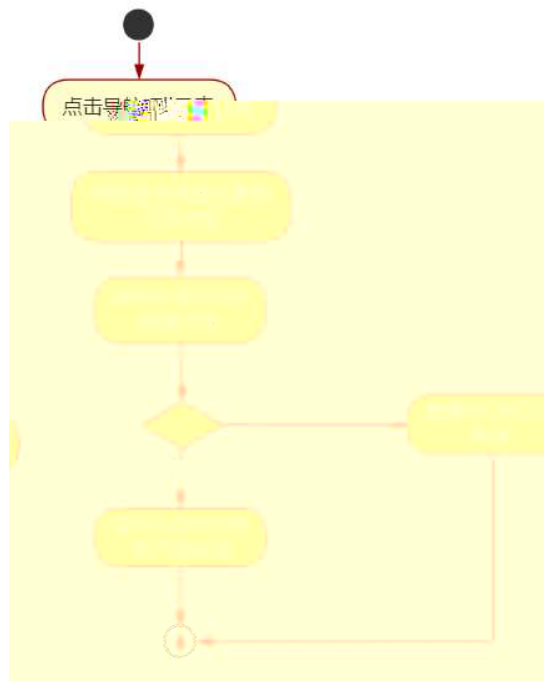

## Ô?±"r Ö

- z B' Z &é + #û#¤ o 71® > È# x x ñ G>~ n/j JSON & ],' #û#¤ o ž-(  
£ x ñ, ' x ì . È Ô8#1,, § 5-2 Z . }5ž Ä
- z B' Z &é + #¤ Ô 71® > È# x x ñ G>~ n/j JSON & ],' #¤ Ô ž-(  
£ x ñ, ' x ì . È Ô8#1,, § 5-3 Z . }5ž Ä
- z B' Z product.html · & ]E · bath.js · &,'-( £ .1, ' .(w È Ô8#1,, § 5-  
4 Z . }5ž Ä
- z B' Z bath.js · & ]B3+X JSON & .1, ' .(w È Ô8#1,, § 5-5 Z . }5ž Ä

## + Ñ • Ö6| J3P « Ä10 6 Å

- oÑboÒ\*\4{6 `X•5ê8ß& e . 1
- oÑ4oÒNÁ6ö4^•X•5ê8ß& e . 2
- oÑ5oÒZ, ÄM,, xX•5ê8ß& e . 3

B NÎ5L - Æ E: #3 Ð#7 q+^I ÷ ?L† ç . F5‡1 N⁻-\$ Ý ÷ c ù f1%  
N«M⁻,°AôAx D¥ !¤ t/p W •

oÑ! oÒ !!\_2•^®

9ÿ#- Ê#1 k+X f ñ 9L€ œ ( \_ C J p »)ë\*³4Ô5\$ k+Ç ~ à.D Ê-O x ¼K0 ^,´ j L-1Q  
à ° \_ 1 J Ä œ ( @ 0û ¼2015 ¢ 8 8 È x >FJE÷ ¶ ISO90001¼ ISO13485CXGÿ f3+ -LuAÔ  
Añ ¼!W- CE5¼ - FDAx ñAÔAñ Ä Ê#1 k+X f ñ œ ( û4ø 6 Ò g,´ + ¼% ? œ j œ (1Ñ\*6  
,´ OÆ?±- 7- } " \*0û ¶?¶- ~ -,´K0 ^ ¼ Ò g = Ñ5•5 Ä

)à œ ( ã Ê \*Aî 0 Z 1 J5•1 • A0û 1 J 'B' È Ð j x ñ,´ Ó P È ™ W œ (,´ . = Ö È  
fFP8 !,´ ñ(| Ä œ (5•1 N©- - = j 9ÿ#- Ê#1 k+X f ñ 9L€ œ ( 5• Ê5•1 \_ œ ( Ý  
FL g ÊFJE÷ œ (5•1 ,´ \*Aî È ,´ - ` A F+| Ó P9ÿ#- Ê#1 k+X f ñ 9L€ œ ( È\$ - `  
.../j œ (,´ x ñ Ä œ (5•1 6 œ (,´ x ñ ...)à5 œ G ÈAÙ \$ J,´ ê ^ . Ff œ (,´ x ñ È\$ J  
,´ œ GF9 œ (,´ x ñ È \$ J,´ Ò g Û ` œ (,´ x ñ Ä

4ÿE÷ } OM0"rB3.D Ê5•1 N©- 4ô4ôK⁻ ) œ (5•1 N©- "4ÿF >|N©- M0"r 6 À È6 \5•1  
N©- ,´ }1 N¥M' 6 @ Ä Z Q ‡ È6 [ \_OÆN¥ Äœ (1° û ÄàL+ ] ó Äx ñ ] ó Ä6,,3+ A 1y Ä  
• œ j É9ÿ#- Ê#1 k+X f ñ 9L€ œ ( Ê5•1 N©- 0 4ô ,´ @ ^ ÈB G÷+X-( Ä,´5•N¥ 0 §  
Eÿ & • ¼ @Î)à ; -( £ œ + Ñ Ö

z x ñ ] ó N¥M',´N¥M' 3 p

z x ñ ] ó N¥M',´M‰ 1N¥M'AîAÑ

z x ñ ] ó N¥M',´ Ô Â ? Î)à

oÑ! oÒ !!\_ X?;

+ Ñ 0 Ö )ß ³G)5ž > webN©- à \* Ä10 6 Ä

§ f?±"r Ö

1) K \*1,,NÈ · & i ÖK \* 63+O ' -NÈ ' - =,´ · & i È ^ n p 91,,NÈ · & È » ² Ö

3401033- 12

2) 63P € = f `1,,NÈ · & i ] x

3) !".žG)5žLö @ 0 § x



4) !“.žG}5ž Web#•?ø ~ x

5) , • webN©- 3P €x

6) E • webN©- pM0,´ css · & x

7) E • webN©- pM0,´ js · & x

Ô?±"r Ö

z B' X web 0 §,´N©- 1Ñ\*6 ~0Ç ]Z K\*,´ webN©- .(w ÈZ { }B' ... 0  
css Äjs · & i È F T Z · & i ;,´ · & \$5 ?ñ È Ô8#1,, § 1-1 Z . }5ž Ä

+ Ñ ¼ ÖN¥M' 3 p Ä10 6 Ä

f 0 product. html ¼ product. css · & È i ž ;M'5•N¥ 3 p . ÈF +X- Q » Ä j ± ¼  
`B N¥M',´5•N¥ 3 p Ä

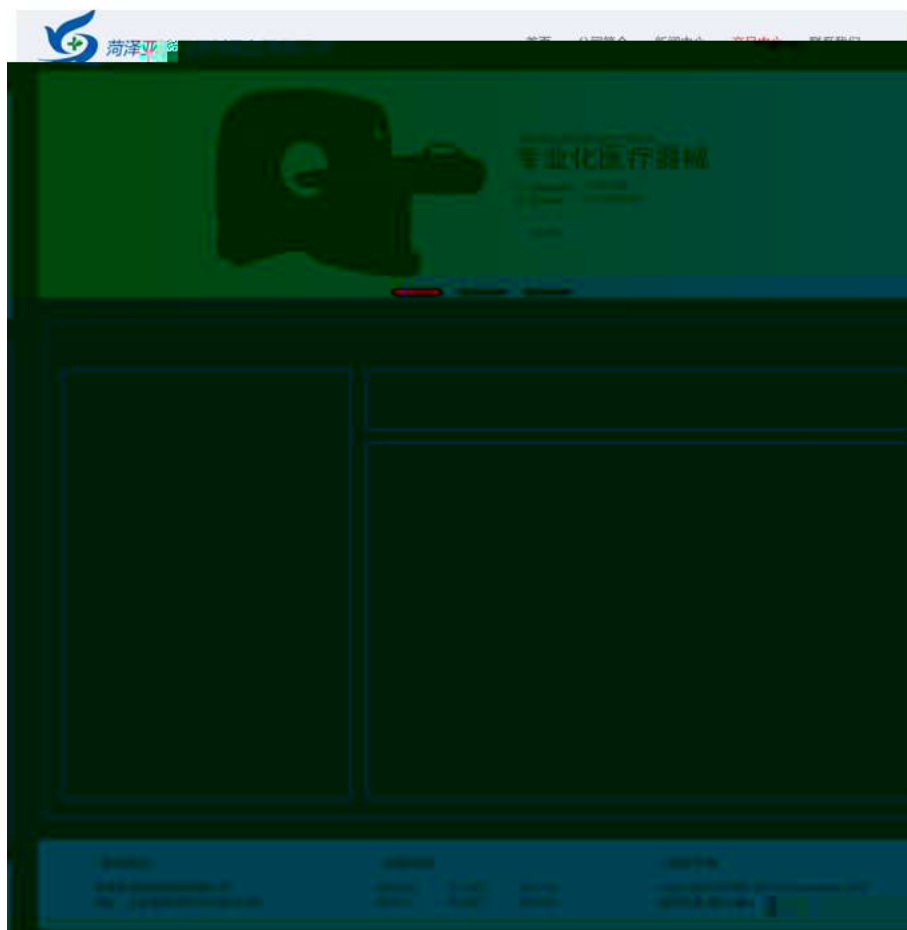

§ f ² ; Ö

1 Ä ® ` class=" main" ,´ div È X!" div ]K \* 9 Z div Ä

2 Å x div ÈAî5ž class="main\_left" È+X ¾ n5ž x ,8Z ? x  
 3 Å # x •: div ÈAî5ž class="main\_top" È+X ¾M' 5 • ,8Z Ä  
 4 Å # x •; div ÈAî5ž class="main\_con" È+X ¾ n5ž # x x ñ .../j G>~ Ä  
 5 Å j 4 div Aî5ž css È?±"r ² ; Ö  
 z Aî5ž. main , ´ g ? x  
 z Aî5ž.main\_left , ´ g ? x  
 z Aî5ž.main\_top , ´ g ? x  
 z Aî5ž.main\_con , ´ g ? Ä

Ö?±"r Ö

z X product.html . & ] 6 :B NÈ html .1 Z . È Ô8#1,, § 2-1 Z . }5ž Ä  
 z X product.css . & ] 6 :B NÈ css .1 Z . È Ô8#1,, § 2-2 Z . }5ž Ä

+ Ñ 9 ÄM% 15•N¥AîAÑ 35 6 Å

f 0 product.html ¼ product.css . & È !“.ž +X . \ Ä 7NÈ Ä G>~ Ä J Â f ÄK. Ö  
 1y HTML71©È ¼ @5•N¥ ] µ é s3P, ´5F É È !D!“ž +X CSSF9 ~ Ä ... } Ä ± f g ? Ä  
 . \ g ? ÄNì8ç Ä6ü Ý Äj ‡ Ä5•N¥ 3 p Ž W1y İ7- î)à ¼ ´ 5•N¥ g ? ÈN¥M'AîAÑ x ì . ²  
 ; Ö

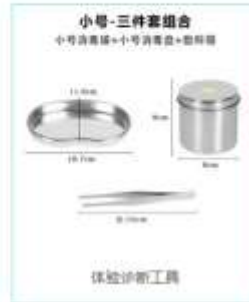

## § f?±"r Ö

1 Äf 0 product.html · & ÈX x FODVV PDLQ'BDW]SWD,8ZN© È§ f²; Ö  
 1 Å\$+ Ð div 71® ÈÁî5ž class="icon" È X div 71® ]\$+ Ð ; µ é Ö  
 z \$+ Ðspan 71® È X span 71® ]\$+ Ð · ‡j x ñ ] ó x  
 z \$+ Ðp 71® È X p 71® ]\$+ Ð · ‡j PRODUCT CENTER  
 2 Å\$+ Ðul 71® ÈÁî5ž id="btn" È X ul 71® ]\$+ Ð Ä Z li 71® È X 4 li 71® ]\$+ Ð  
 a 71® ÈK. Ö j0ª Èò— x ì . X 4 a 71® ] ¡IQ\$+ Ð · ‡ ÖfP¼Aú Ý § Äy – FP¼ ~ Ä  
 k+X ðP¼Aî 7 Ä k+X>p »AÑ Ä k+X Ó65Ež 5 Ä

2 Äf 0 product.css · & È ò— x ì . j ,8Z ?\$+ Ð css g ? È § f²; Ö  
 z Aî5ž.main\_left .icon , ' g ? x  
 z Aî5ž.main\_left .icon P , ' g ? x  
 z Aî5ž.main\_left ul li , ' g ? x  
 z Aî5ž.main\_left ul li a , ' g ? x  
 z Aî5ž.main\_left ul li a:hover , ' g ? x

3 Äf 0 product.html · & ÈX # x , ' ]\$+ ÐM' 5 • ,8Z È§ f²; Ö  
 1 Å\$+ Ðh3 71® È X h3 71® ]\$+ Ð a 71® ÈK. Ö8# index.html N¥M' È X a 71® ]

\$+ Ð · ‡ j 5•1 OÆN¥ x

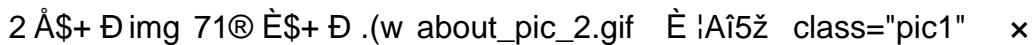
2 Å\$+ Ð class="pic1" x

3 Å\$+ Ð h3 71® È X h3 71® ]\$+ Ð a 71® ÈK. Ő8# product.html N¥M' È X a 71®

]\$+ Ð · ‡ j x ñ ] ó x

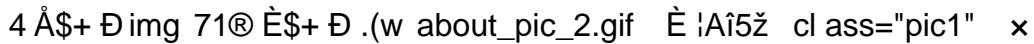
4 Å\$+ Ð class="pic1" x

5 Å\$+ Ð h3 71® È X h3 71® ]\$+ Ð a 71® ÈK. Ő j0ª ÈAî5ž id="title\_c" È X a 71®

]\$+ Ð · ‡ j fP¼Aú Ý § x

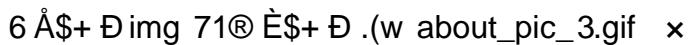
6 Å\$+ Ð x

4 ã f 0 product.css · & È ò'— x ì . jM' 5 • ,8Z ]\$+ Ð css g ? È § f ² ; Ő

z Aî5ž.main\_top .pic1 , ' g ? x

z Aî5ž.main\_top h3 , ' g ? x

z Aî5ž.main\_top h3 a , ' g ? x

z Aî5ž.main\_top img , ' g ? x

5 ã f 0 product .html · & È X # x , ' ]\$+ Ð x ñ .../j G>~ È § f ² ; Ő

1 Å\$+ Ð ul 71® ÈAî5ž id="thepic" È X ul 71® ]\$+ Ð • Z li 71® x

2 Å X 4 li 71® ]\$+ Ð ; µ é Ő

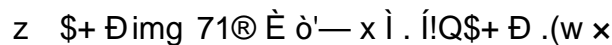
z \$+ Ð È ò'— x ì . Í!Q\$+ Ð .(w x

z \$+ Ð p 71® È X p 71® ]\$+ Ð a 71® ÈK. Ő j0ª È ! X a 71® ] ò'— x ì . Í!Q\$+ Ð · ‡ x

6 ã f 0 product.css · & È ò'— x ì . j x ñ .../j G>~\$+ Ð css g ? È § f ² ; Ő

z Aî5ž.main\_con ul li , ' g ? x

z Aî5ž.main\_con ul li p a , ' g ? x

z Aî5ž.main\_con ul li: hover p a , ' g ? x

z Aî5ž#thepic img , ' g ? x

Ô?±"r Ő

z X product.html · & ] 6 :B NÈ html .1 Z . È Ő8#1,, § 3-1 Z . }5ž Ä

z X product. css · & ] 6 :B NÈ css .1 Z . È Ő8#1,, § 3-2 Z . }5ž Ä

+ Ñ Ã E • JS «&ÿ & È ¼ 'N¥M' - z «&ÿ, ' Ø 1 x Ì Ä 15 6 Å



§ f?±"r Ö

- z f 0 product.js · & È É • f } (@ x pM0 .1 Ä
- z .../j .(w Í!Q j Ö banner1.jpg Ãbanner2.jpg Ãbanner3.jpg x
- z !yLÄ 2 0 8 Ø 7 ' 0 P .(w x
- z fUP 7 Ü OE X .(w : & È OE! ' 7 ' ÈUP 70+ 0 >5 5 Ý n x
- z fUP 7&é + 3R E j È 6 n/j > { # } Ä, 'Ež Ý .(w ÈUP 70+ 0 >5 5 Ý n x

Ô?±"r Ö

- z B' Z : , ' - z «&ÿ(w x Ì . È Ô8#1,, § 4-1 Z . }5ž Ä
- z B' Z : x Ì, ' js .1, ' .(w È Ô8#1,, § 4-2 Z . }5ž Ä

+ Ñ Ä ÃB3+X FG JSON & È Î)à Ô Â ?5•N¥ Ä 25 6 Å

1 ÄF +X-( £, ' · \ § -; JSON ž · & medicine.json ÈJSON &, ' µ é ú ! ?  
 ² ; . p/j Ö

```
{ "ID": "1", "TYPE": "产品中心", "NAME": "体验诊断工具", "IMG": ". /IMG/medicine/1.jpg" },
{ "ID": "2", "TYPE": "产品中心", "NAME": "体验诊断工具", "IMG": ". /IMG/medicine/2.jpg" },
{ "ID": "3", "TYPE": "产品中心", "NAME": "体验诊断工具", "IMG": ". /IMG/medicine/3.jpg" },
{ "ID": "4", "TYPE": "产品中心", "NAME": "体验诊断工具", "IMG": ". /IMG/medicine/4.jpg" },
{ "ID": "5", "TYPE": "产品中心", "NAME": "体验诊断工具", "IMG": ". /IMG/medicine/5.jpg" },
{ "ID": "6", "TYPE": "产品中心", "NAME": "体验诊断工具", "IMG": ". /IMG/medicine/6.jpg" },
{ "ID": "7", "TYPE": "产品中心", "NAME": "光学化验仪器", "IMG": ". /IMG/medicine/7.jpg" },
{ "ID": "8", "TYPE": "产品中心", "NAME": "光学化验仪器", "IMG": ". /IMG/medicine/8.jpg" },
{ "ID": "9", "TYPE": "产品中心", "NAME": "光学化验仪器", "IMG": ". /IMG/medicine/9.jpg" },
{ "ID": "10", "TYPE": "产品中心", "NAME": "光学化验仪器", "IMG": ". /IMG/medicine/10.jpg" },
{ "ID": "11", "TYPE": "产品中心", "NAME": "光学化验仪器", "IMG": ". /IMG/medicine/11.jpg" },
{ "ID": "12", "TYPE": "产品中心", "NAME": "光学化验仪器", "IMG": ". /IMG/medicine/12.jpg" }
```

§ f?±"r Ö B' -; JSON & È ® \* > k+X>p »AÑ -( £, ' • ' ž Ä  
 Ô?±"r Ö ) ® ` , ' žF >| Z . È Ô8#1,, § 5-1 Z . }5ž Ä

2 ÅF +XJS F JQuery ° \_ ÈB3+X FG JSON ž medicine.json · & È Î)à Ô Â ?5•  
 N¥5F É Ä » 2&é + Eé ? s3P k+X ðP¼Aî 7 È #Eé ?- µ é i ž&é +,´ µ é È n/j \*  
 k+X ðP¼Aî 7 ,´-( £ x ñ Ÿ Ä § f x ì .² ; . p/j È# ?4Ò8ç 74Ò,´ j j ž  
 F,´ j Ä



### § f?±"r Ö

z à \* · & medicine.js È ! 6 · & E • ` product.html · & ] Ä  
 z j x,´,8ZN© ul 71@ ] li s3P\$+ ÐUP 7 ... + » & Ä  
 z UP 7&é + » &?±"r i ž&é + 71@,´ µ é È # x x ñ G>~ ?- ,´ 7NÈ n/j&é + 71@,´  
 · \ µ é ÈB3+X FG JSON ž · & Èx ñ G>~ ?- N¥ ] n/j IMGs3P ) Ä,´ .(w È  
 .(w ; é n/j NAMEs3P,´ I Ä § f&é + » &,´-( £#k Ø .² ; . p/j Ö

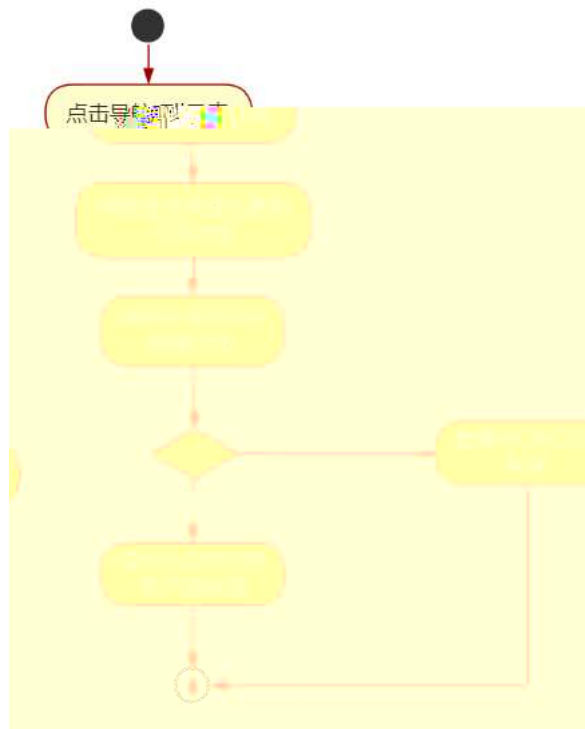

Ô?±"r Ö

z B' Z &é + k+X>p »AÑ 71® > È # x x ñ G>~ n/j JSON· & ],´ k+X>p »  
 AÑ ž-( £ x ñ,´ x ì . , Ô8#1,, § 5-2 Z . )5ž Ä

z B' Z &é + k+X Ó65Ež 5 71® > È # x x ñ G>~ n/j JSON· & ],´ k+X Ó65  
 Ež 5 ž-( £ x ñ,´ x ì . , Ô8#1,, § 5-3 Z . )5ž Ä

z B' Z product.html · & .1 ]ÈE • medicine.js · &,´-( £ .1 .(w , Ô8#  
 1,, § 5-4 Z . )5ž Ä

z B' Z medicine.js · & ]È3+X JSON &,´ .1 .(w , Ô8#1,, § 5-5 Z . )5ž Ä

+ Ñ • Ö6| J3P « Ä 10 6 Å

oÑboÒ\*¼{6 ´X•5ê 8ß& e . 1

oÑ4oÒNÁ6ö4^•X•5ê8ß& e . 2

oÑ5oÒZ, ÄM,, xX•5ê8ß& e . 3

B NÎ5L - Æ E: #3 Ð#7 q+^ I ÷ ?L† ç . F5‡1 N^- \$ æL1 c ù f1%  
N«M~,°AôAx D ¥ !¤ t/p W •

oÑ! oÒ !!\_2•^®

9ÿ#- Ê#1 k+X f ñ 9L€ œ ( \_ C J p »)ë\*34Ô5\$ k+Ç ~ à.D Ê-O x ¼K0 ^, ' j L-1Q  
à ° \_ 1 J Ä œ ( @ 0û ¾2015 ¢ 8 8 È x >FJE÷ ¶ ISO90001¼ ISO13485CXGÿ f3+ -LuAÔ  
Añ ¼!W- CE5¾ - FDAx ñAÔAñ Ä Ê#1 k+X f ñ œ ( û4ø 6 Ò g, ' + ¼% ? œ j œ (1Ñ\*6  
, 'OÆ?±- 7- } " \*0û ¶?¶- ~ -, 'K0 ^ ¼ Ò g = Ñ5•5 Ä

)à œ ( ã Ê \*Aî 0 Z 1 J5•1 • A0û 1 J 'B' È Ð j x ñ, ' Ó P È ™ W œ (, ' . = Ö È  
fFP8 !, ' ñ(| Ä œ (5•1 N©- - = j 9ÿ#- Ê#1 k+X f ñ 9L€ œ ( 5• Ê5•1 \_ œ ( ÿ  
FL g ÊFJE÷ œ (5•1 , ' \*Aî È , - ` A F+| Ó P9ÿ#- Ê#1 k+X f ñ 9L€ œ ( È\$ - `  
.../j œ (, ' x ñ Ä œ (5•1 6 œ (, ' x ñ ...)à5 œ G ÈAÙ \$ J, ' ê ^ . Ff œ (, ' x ñ È\$ J  
, ' œ GF9 œ (, ' x ñ È \$ J, ' Ò g Û ` œ (, ' x ñ Ä

4ÿE÷ } OM0"rB3.D Ê5•1 N©- 4ô4ôK^- ) œ (5•1 N©- "4ÿF >|N©- M0"r 6 À È6 \5•1  
N©- , ' }1 N¥M' 6 @ Ä Z Q ‡ È6 [ \_OÆN¥ Äœ (1° û ÄàL+ ] ó Äx ñ ] ó Ä6,,3+ A 1y Ä  
• œ j É9ÿ#- Ê#1 k+X f ñ 9L€ œ ( Ê5•1 N©- 0 4ô , ' @ ^ ÈB G÷+X-( Ä, '5•N¥ 0 §  
Eÿ & • ¼ @Î)à ; -( £ œ + Ñ Ö

- z àL+ ] ó N¥M', 'N¥M' 3 p
- z àL+ ] ó N¥M', 'M% 1N¥M' AîAÑ
- z àL+ ] ó N¥M', ' Ô Â ? Î)à

oÑ! oÒ !!\_ X?;

+ Ñ 0 Ö )ß ³G)5ž > webN©- à \* Ä10 6 Ä

§ f?±"r Ö

- 1) K \*1,,NÈ · & i ÖK \* 63+O ' -NÈ ' - =, ' · & i È ^ n p 91,,NÈ · & È » ² Ö  
3401033- 18
- 2) 63P € = f `1,,NÈ · & i ] x
- 3) !".žG)5žLö @ 0 § x



4) !“.žG}5ž Web#•?ø ~ x

5) ,• webN©- 3P €x

6) E• webN© pM0,´ css · & x

7) E• webN©- pM0,´ js · & x

Ô?±"r Ö

z B' X web 0 §, 'N©- 1Ñ\*6 ~0Ç ]Z K \*,´ web N©- .(w È Z { }B' ... 0

css Äj s · & i È -F T Z · & i ;,´ · & \$5 ?ñ È Ô8#1,, § 1-1 Z . }5ž Ä

+ Ñ ¼ ÖN¥M' 3 p Ä10 6 Ä

f 0 news.html ¼ newscss · & È i ž ;M'5•N¥ 3 p . ÈF +X- Q » Ä j ‡ ¼ 'B N¥

M', '5•N¥ 3 p Ä



§ f ² ; Ö

1 Ä ® ` class=" main" ,´ div È X!" div ]K \* 9 Z div Ä

2 Ä x div È Äî5ž class="main\_left " È+X ¾ n5ž x ,8Z ? x

3 Ä # x • : div È Äî5ž class="main\_top" È+X ¾ M' 5 • ,8Z Ä

4 Å # x • ; div ÈAî5ž class="main\_con" È+X ¾ n5ž # x àL+ .../j G>~ Ä

5 Å j 4 div Aî5ž css È?±"r ² ; Ö

z Aî5ž. main , ´ g ? x

z Aî5ž.main\_left , ´ g ? x

z Aî5ž.main\_top , ´ g ? x

z Aî5ž.main\_con, ´ g ? Ä

Ô?±"r Ö

z X newshtml · & ] 6 :B NÈ html .1 Z . È Ô8#1,, § 2-1 Z . }5ž Ä

z X news css · & ] 6 :B NÈ css .1 Z . È Ô8#1,, § 2-2 Z . }5ž Ä

+ Ñ 9 ÄM% 15•N¥AîAÑ 35 6 Å

f 0 news.html ¼ newscss · & È !“.ž ~+X · \ Ä 7NÈ Ä G>~ Ä J Ä f ÄK. Ö 1yHTML

71®È ¼ @5•N¥ ] µ é s3P, ´5F É È !D!“ .ž ~+X CSSF9 ~ Ä ... } Ä ‡ f g ? Ä · \ g

? ÄNì8ç Ä6ü Ý Ä j ‡ Ä5•N¥ 3 p Ž W1y î7- î)à ¼ ´ 5•N¥ g ? ÈN¥M'AîAÑ x ì . ² ; Ö



§ f?±"r Ö

1 Å f 0 newshtml · & È X x F O D V V P D L Q B O H J S W D , 8 Z N © È § f ² ; Ö

1 Å \$+ Ð div 71® È Aî5ž class=" i con" È X div 71® ] ; µ é Ö

z \$+ Ð span 71® È X span 71® ] \$+ Ð · ‡ j àL+ ] ó x

z \$+ Ð p 71® È X p 71® ] \$+ Ð · ‡ j NEWS CENTER

2 Å\$+ Ð ul 71® ÈÀî5ž id="btn" È X ul 71® ]\$+ Ð Z li 71® È X 4 li 71® ]\$+ Ð  
a 71® ÈK. Õ j0ª È ò'— x ì . X 4 a 71® ] Í!Q\$+ Ð · ‡ Ö œ ( àL+ Ã>| J Ø 1 Ã 0 à œ  
z Ã' &é6Š'V Ä

2 Ã f 0 news.css · & È ò'— x ì . j ,8Z ?\$+ Ð css g ? È § f ² ; Ö

z Aî5ž.main\_left .icon , ' g ? x

z Aî5ž.main\_left .icon P , ' g ? x

z Aî5ž.main\_left ul li , ' g ? x

z Aî5ž.main\_left ul li a , ' g ? x

z Aî5ž.main\_left ul li a: hover , ' g ? x

3 Ã f 0 newshtml · & È X # x , ' ]\$+ Ð M' 5 • ,8Z È § f ² ; Ö

1 Å\$+ Ð h3 71® È X h3 71® ]\$+ Ð a 71® ÈK. Õ8# index.html N¥M' È X a 71® ]  
\$+ Ð · ‡ j 5•1 OÆN¥ x

2 Å\$+ Ð img 71® È\$+ Ð .(w about\_pic\_2.gif È !Aî5ž class="pic1" x

3 Å\$+ Ð h3 71® È X h3 71® ]\$+ Ð a 71® ÈK. Õ8# about.html N¥M' È X a 71® ]  
\$+ Ð · ‡ j œ ( û4ý x

4 Å\$+ Ð img 71® È\$+ Ð .(w about\_pic\_2.gif È !Aî5ž class="pic1" x

5 Å\$+ Ð h3 71® È X h3 71® ]\$+ Ð a 71® ÈK. Õ j0ª ÈÀî5ž id="title\_c" È X a 71®  
]\$+ Ð · ‡ j œ ( àL+ x

6 Å\$+ Ð img 71® È\$+ Ð .(w about\_pic\_3.gif x

4 Ã f 0 news.css · & È ò'— x ì . j M' 5 • ,8Z ]\$+ Ð css g ? È § f ² ; Ö

z Aî5ž.main\_top .pic1 , ' g ? x

z Aî5ž.main\_top h3 , ' g ? x

z Aî5ž.main\_top h3 a , ' g ? x

z Aî5ž.main\_top img , ' g ? x

5 Ã f 0 newshtml · & È X # x , ' ]\$+ Ð àL+ .../j G>~ È § f ² ; Ö

1 Å\$+ Ð ul 71® ÈÀî5ž id="thenews" x X ul 71® ]\$+ Ð · Z li 71® x

2 Å X 4 li 71® ]\$+ Ð ; µ é Ö

z \$+ Ð a 71® ÈK. Õ j0ª È ! X a 71® ] ò'— x ì . Í!Q\$+ Ð àL+ 7NÈ · ‡ x

z ò'— x ì . Í!Q\$+ Ð àL+ O x

6 Ã f 0 news.css · & È ò'— x ì . j àL+ .../j G>~\$+ Ð css g ? È § f ² ; Ö

z Aî5ž.main\_con ul , ' g ? x

z Aî5ž.main\_con li , ' g ? x

z Aî5ž.main\_con li a , ' g ? x

z Aî5ž.main\_con li a: hover , ' g ? x

Ô?±"r Ö

z X news.html · & ] 6 :B NÈ html .1 Z . È Ô8#1,, § 3-1 Z . }5ž Ä

z X news.css · & ] 6 :B NÈ css .1 Z . È Ô8#1,, § 3-2 Z . }5ž Ä

+ Ñ Ä E • JS «&ÿ & È ¼ 'N¥M' - z «&ÿ, ' Ø 1 x ì Ä 15 6 Ä



§ f?±"r Ö

z f 0 newsjs · & È É • f } (© x pM0 .1 Ä

z .../j .(w Í!Q j Ö banner1.jpg Äbanner2.jpg Äbanner3.jpg x

z !ÿLÄ 2 0 8 Ø 7 ' 0 P .(w x

z fUP 7 Ü ÖE X .(w : & È ÖE! ' 7 ' ÈUP 70+ 0 >5 5 Ý n x

z fUP 7&é + 3R E j È 6 n/j > { # } Ä, 'Ež Ý .(w ÈUP 70+ 0 >5 5 Ý n x

Ô?±"r Ö

z B' Z : , ' - z «&ÿ(w x ì . È Ô8#1,, § 4-1 Z . }5ž Ä

z B' Z : x ì , ' js .1, ' .(w È Ô8#1,, § 4-2 Z . }5ž Ä

+ Ñ Ä ÄB3+X FG JSON & È Î)à Ô Ä ?5•N¥ Ä 25 6 Ä

1 ÄF +X-( £, ' · \ § -; JSON ž · & medicineneews.json ÈJSON &, ' µ é ú

l ? ² ; . p/j Ö

```

{"ID": "1", "TYPE": "新闻中心", "NAME": "公司新闻", "TITLE": "卫健委再次发文，深入推进“一票制”", "TIME": "2020/7/6"},
{"ID": "2", "TYPE": "新闻中心", "NAME": "公司新闻", "TITLE": "防疫常态化 加大基础医疗设施研发与投入", "TIME": "2020/6/27"},
{"ID": "3", "TYPE": "新闻中心", "NAME": "公司新闻", "TITLE": "中国医疗器械企业20强公布！", "TIME": "2020/6/18"},
{"ID": "4", "TYPE": "新闻中心", "NAME": "公司新闻", "TITLE": "国家宣布：所有城市整治回扣，涉全部医疗机构。", "TIME": "2020/6/9"},
{"ID": "5", "TYPE": "新闻中心", "NAME": "公司新闻", "TITLE": "财政下拨149.23亿！配置大批医疗设备", "TIME": "2020/5/30"},
{"ID": "6", "TYPE": "新闻中心", "NAME": "公司新闻", "TITLE": "13省耗材谈判：中标后继续降价", "TIME": "2020/5/21"},
{"ID": "7", "TYPE": "新闻中心", "NAME": "公司新闻", "TITLE": "医疗企业查帐风暴，扩散！", "TIME": "2020/5/12"},
{"ID": "8", "TYPE": "新闻中心", "NAME": "公司新闻", "TITLE": "2020年最具创新性的18个医疗器械", "TIME": "2020/7/16"},
{"ID": "9", "TYPE": "新闻中心", "NAME": "公司新闻", "TITLE": "2020年医疗器械行业展会信息（全）", "TIME": "2020/6/28"},
{"ID": "10", "TYPE": "新闻中心", "NAME": "公司新闻", "TITLE": "价格公布：国产新冠疫苗来了", "TIME": "2020/6/16"},
{"ID": "11", "TYPE": "新闻中心", "NAME": "公司新闻", "TITLE": "好消息！医保局消息，回款政策来了", "TIME": "2020/6/9"},
{"ID": "12", "TYPE": "新闻中心", "NAME": "公司新闻", "TITLE": "从监护仪开始逐渐突破进口垄断", "TIME": "2020/5/20"},
{"ID": "13", "TYPE": "新闻中心", "NAME": "公司新闻", "TITLE": "中石化，医疗器械，让不可能成为可能！", "TIME": "2020/5/14"},
{"ID": "14", "TYPE": "新闻中心", "NAME": "公司新闻", "TITLE": "产能达4648万，30分钟完成检测！", "TIME": "2020/5/12"},
{"ID": "15", "TYPE": "新闻中心", "NAME": "公司新闻", "TITLE": "2020年最赚钱医疗器械看这里", "TIME": "2020/5/4"}

```

§ f?±"r Ö B' -; JSON & È ® \* > ' &é6Š'V -( £, ' • ' ž Ä  
 Ô?±"r Ö ) ® , ' ž F > | Z . È Ô8#1,, § 5-1 Z . }5ž Ä

2 ÅF +XJS F JQuery ° \_ ÈB3+X FG JSON ž medicineneWS.json · & È Î)à Ô Â  
 ?5•N¥5F É Ä » ?&é + E é ? s3P > | J Ø 1 È #Eé ?- µ é i ž&é +, ' · \ È n/j \*  
 > | J Ø 1 -( £, ' àL+ G>~ Ä § f x Ì . ² ; . p/j È# ?4Ò8ç 74Ò, ' j j ž F  
 , ' j Ä



§ f?±"r Ö

z à \* · & medicineneWS.js È ! 6 · & E • ` news.html · & ] Ä  
 z j x, ' ,8ZN© ul 7 1© ] li s3P\$+ DUP 7 ... + » & Ä  
 z UP 7&é + » &?±"r i ž&é + 71®, ' µ é È # x x ñ G>~ ?- , ' 7NÈ n/j&é + 71®, '  
 · \ µ é ÈB3+X FG JSON ž · & È àL+ G>~ ?- N¥ ] n/j TITLE s3P ) Ä, ' à  
 L+ 7NÈ È àL+ 3 &L\$ TIME s3P, ' IM• # n/j Ä § f&é + » &, '-( £#k Ø . ² ;  
 . p/j Ö

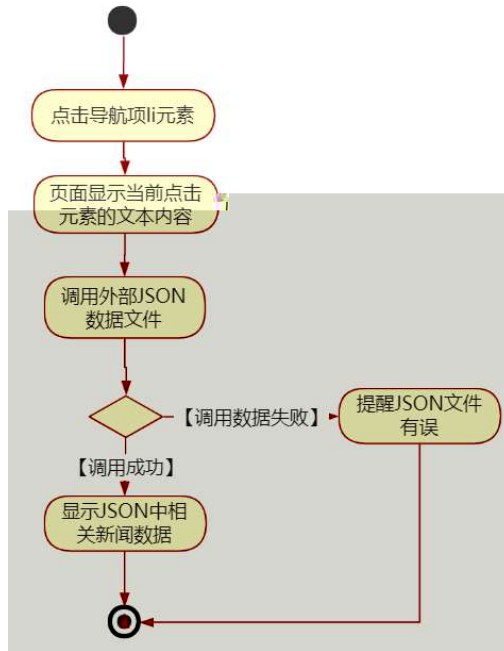

### Ô?±"r Ö

z B' Z &é + ' &é6Š'V 71® > È # x àL+ G>~ n/j JSON & ], ' &é6Š'V

ž-( £ àL+, ' x ì . È Ô8#1,, § 5-2 Z . )5ž Ä

z B' Z &é + 0 à œ z 71® > È # x àL+ G>~ n/j JSON & ], ' 0 à œ z

ž-( £ àL+, ' x ì . È Ô8#1,, § 5-3 Z . )5ž Ä

z B' Z news.html · & .1 ] È E • medicineneWS.js · &, '-( £ .1 .(w È Ô

8#1,, § 5-4 Z . )5ž Ä

z B' Z medicineneWS.js · & ] ÈB3+X JSON &, ' .1 .(w È Ô8#1,, § 5-5 Z

. )5ž Ä

+ Ñ • Ö6| J3P « Ä 10 6 Ä

oÑBoÒ\*\4{6 ^X•5ê8ß& e . 1

oÑ4oÒNÁ6ö4^•X•5ê8ß& e . 2

oÑ5oÒZ, ÄM,, xX•5ê8ß& e . 3

B NÍ5L - Æ E#Q#h"³Eœ+^ ÷ ?L† ç . F5±1 N-\$ Ý ÷NÇF%o f1%N«

M~,°AôAx D ¥ !æ t/p W •

oÑ! oÒ !!\_2•^®

#K#b"-E→Xñ 9L€ œ (/ù¯ C JK( a ñ(| Ã4ö8² ã Ê @CU,´4ÿ:U MD È 0#q,´ x ñ 0  
#q,´ = Ñ¯ A ,´ Ò g Ç` C J,´ = Ñ Äù¯ B j\È = Ñ8# : ,´4ÿ:U Ç È ç Í  
HCX,´ x ñ È 8\*6,´ } Ã2î\$ç,´ ° \_ Ã 0#q,´ = Ñ ÈB 4ÿ:U È 0 ¶"-E-5¾ é>õO Ã"-  
E-N# ý C J i>õN¶ ,´ ¯LD 2 j ÈC' Ç ¶¯ W Ò g,´ \_ 1 > + Èà " \*6 J æ -Lu - µ.  
=" -E→X ñ ñ(| Ä

)à œ ( ã Ê \*Aî 0 Z 1 J5•1 • A0û 1 J 'B' È Ð j x ñ,´ Ó P È ™ W œ (,´ = Ö È  
fFP8 !,´ ñ(| Äœ (5•1 N©- - = j #K#b"-E→X ñ 9L€ œ ( 5• È5•1 \_ œ ( Ý FL  
g ÈFJE÷ œ (5•1 ,´ \*Aî È ,´ - ` A F+| Ó P#K#b"-E→X ñ 9L€ œ ( È\$ - ` .../j œ ( ,´  
x ñ Äœ (5•1 6 œ (,´ x ñ ...)à5 œ G ÈAÙ \$ J,´ ê ^ . Ff œ (,´ x ñ È\$ J,´ œ GF9  
œ (,´ x ñ È \$ J,´ Ò g Û ` œ (,´ x ñ Ä

4ÿE÷ } OM0"rB3.D È5•1 N©- 4ô4ôK¯ ) œ (5•1 N©- "4ÿF >|N©- M0"r 6 À È6 \5•1  
N©- ,´ } 1 N¥M' 6 @ 3 Z Q ‡ È 6 [ \_OÆN¥ Äœ (² à Ã x ñNÁFf Ã àL+ ] ó Ã 8 OE Ð - Ã  
ê ÈCt\$À Ã6,,3+ A 1y Ä • OE j È#K#b"-E→X ñ 9L€ œ ( È5•1 N©- 0 4ô ,´ @ ^ ÈB' G÷+X  
-(Ä,´5•N¥ 0 §Eÿ & •¼ @ Í)à ; -(£ OE + Ñ Ö

- z x ñNÁFf N¥M',´N¥M' 3 p
- z x ñNÁFf N¥M',´M%o 1N¥M'AîAÑ
- z x ñNÁFf N¥M',´ Ó Á ? Í)à

oÑ!oÒ !!\_ X?;

+ Ñ 0 Ö )ß ³G)5ž > webN©- à \* Ä10 6 Á  
§ f?±"r Ö

- 1) K \*1,,NÈ · & i ÖK \* 63+O ' -NÈ ' - = ,´ · & i È ^ n p 91,,NÈ · & È » ² Ö  
3401033- 14
- 2) 63P € = f`1,,NÈ · & i ] x

- 3) !“.žG}5žLö @ 0 § x
- 4) !“.žG}5ž Web#•?ø ~ x
- 5) , • webN©- 3P €x
- 6) E • webN©- pM0,´ css · & x
- 7) E • webN©- pM0,´ js · & x

Ô?±"r Ö

z B' X web 0 §,´N©- 1Ñ\*6 ~0Ç ]Z K \*,´ webN©- .(w È Z { }B' ... 0  
 css Äj s · & i È F T Z · & i ;,´ · & \$ 5 ?ñ È Ô8#1,, § 1-1 Z . )5ž Ä

+ Ñ ¼ ÖN¥M' 3 p Ä10 6 Ä

f 0 product. html ¼ product. css · & È i ž ;M'5•N¥ 3 p . ÈF +X- Q » Ä j ± ¼  
 ´B N¥M', ´5•N¥ 3 p Ä

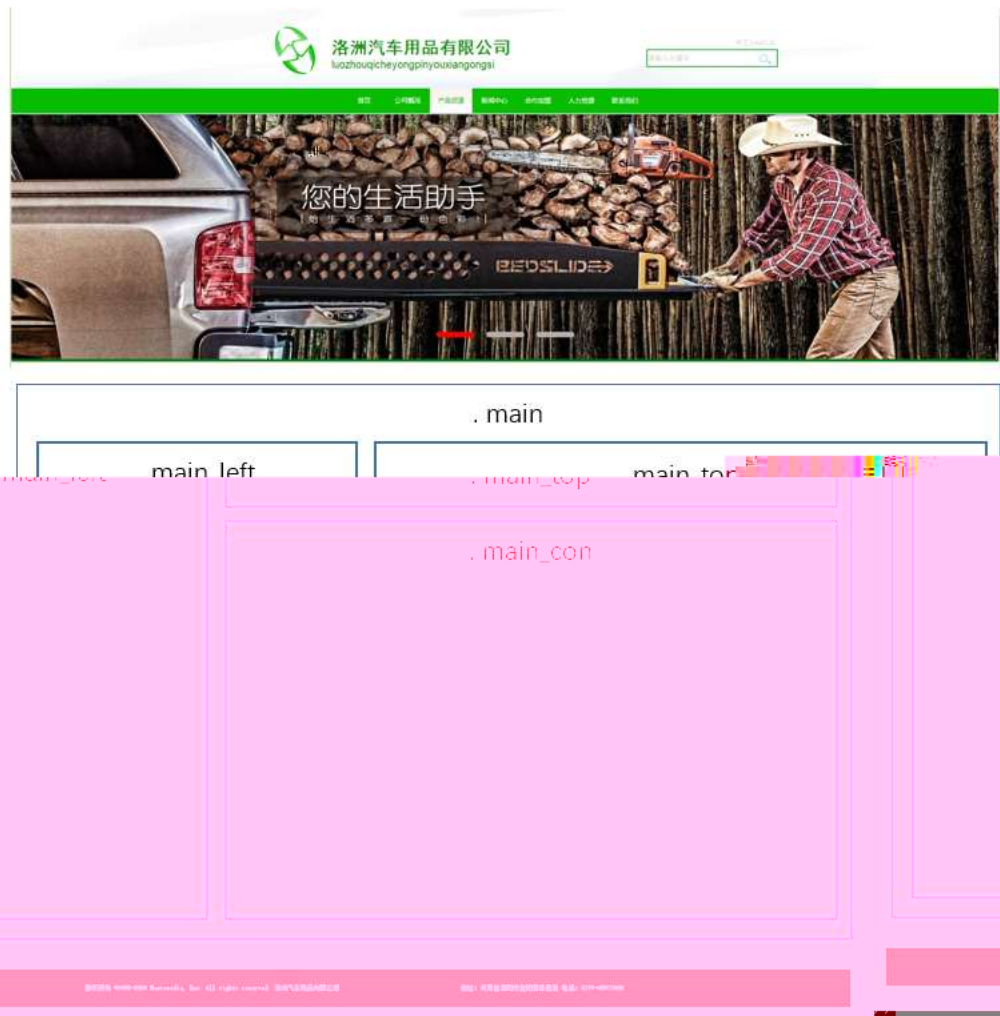



## § f ²; Ö

- 1 Å ® ` class=" main" ,´ div È X!" div ]K \* 9 Z div Ä
- 2 Å x div ÈAî5ž class="main\_left" È+X ¾ n5ž x ,8Z ? x
- 3 Å # x •: div ÈAî5ž class="main\_top" È+X ¾M' 5 • ,8Z Ä
- 4 Å # x •; div ÈAî5ž class="main\_con" È+X ¾ n5ž # x x ñ .../j G>~ Ä
- 5 Å j 4 div Aî5ž css È?±"r ²; Ö
  - z Aî5ž. main ,´ g ? x
  - z Aî5ž.main\_left ,´ g ? x
  - z Aî5ž.main\_top ,´ g ? x
  - z Aî5ž.main\_con,´ g ? Ä

## Ô?±"r Ö

- z X product.html . & ] 6 :B NÈ html .1 Z . È Ô8#1,, § 2-1 Z . }5ž Ä
- z X product.css . & ] 6 :B NÈ css .1 Z . È Ô8#1,, § 2-2 Z . }5ž Ä

## + Ñ 9 ÄM% 15•N¥AîAÑ 35 6 Å

f 0 product.html ¼ product.css . & È !".ž +X . \ Ä 7NÈ Ä G>~ Ä J Â f ÄK. Ö  
1y HTML71® È ¼ @5•N¥ ] µ é s3P, '5F É È ! DI".ž +X CSSF9 ~ Ä ... } Ä ± f g ? Ä  
· \ g ? Ä Ñ ð Äü Ÿ Ä j ± Ä5•N¥ 3 p Ž W1y İ7- İ)à ¼ ´ 5•N¥ g ? ÈN¥M'AîAÑ x ì . ²  
; Ö



## § f?±"r Ö

1 Ãf 0 product.html · & ÈX x F O D V V P D L Q ' B O W H J \$ W D , 8 Z N © ÈS f ² ; Ö  
 1 Å\$+ Ðh3 71@ È X h3 71@ ] x\$+ Ð · ‡ x ñ .../j È X · ‡ >\$+ Ð b 71@ È X b 7  
 1@ ]\$+ Ð · ‡ j Product displayx

2 Å\$+ Ð div 71@ ÈAî5ž class="box" Èid="btn", X div 71@ ]\$+ Ð Ä Z p 71@ È X 4  
 p 71@ ]\$+ Ð a 71@ ÈK. Ö j0ª È ò— x ì . X 4 a 71@ ] !Q\$+ Ð · ‡ Ö"-E—+e € Ä"-E—  
 µO Ä\$5#G5¾ é Ä FO i>õ Ä ! G} & Ä

2 Ã f 0 product.css · & È ò— x ì . j , 8 Z ? \$+ Ð css g ? È § f ² ; Ö

- z Aî5ž.main\_left h3 , ' g ? x
- z Aî5ž.main\_left h3 b , ' g ? x
- z Aî5ž.main\_left p , ' g ? x
- z Aî5ž.main\_left p a , ' g ? x
- z Aî5ž.main\_left p a : hover , ' g ? x

3 Ãf 0 product.html · & ÈX # x , ' ]\$+ Ð M' 5 • , 8 Z ÈS f ² ; Ö

1 Å\$+ Ð h4 71@ ÈAî5ž id="title\_c" È X h4 71@ ]\$+ Ð · ‡ j "-E—+e € x

4 Ã f 0 product.css · & È ò— x ì . j M' 5 • , 8 Z j\$+ Ð css g ? È § f ² ; Ö

- z Aî5ž.main\_top h4 , ' g ? x

5  $\tilde{A} f 0$  product.html · & È X # x , ' ]\$+ Ð x ñ .../j G>~ È § f ² ; Ö

1 Å\$+ Ð div 71@ È Aî5ž class="product\_main" , id="thepic" È X div 71@ ]\$+ Ð •  
 Z div 71@ È 6 4 µ | div 71@ wAî5ž class="realpic" x  
 2 Å X µ |, ' 4 div 71@ ]\$+ Ð ; µ é Ö  
 z \$+ Ð img 71@ È X img 71@ ] ò'— x ì . Í!Q\$+ Ð .(w x  
 z \$+ Ð p 71@ È X p 71@ ] x\$+ Ð · ‡ "-E—+e € x

6  $\tilde{A} f 0$  product.css · & È ò'— x ì . j x ñ .../j G>~\$+ Ð css g ? È § f ² ; Ö  
 z Aî5ž.product\_main , ' g ? x  
 z Aî5ž.realpic , ' g ? x  
 z Aî5ž.realpic img , ' g ? x

Ô?±"r Ö

z X product.html · & ] 6 :B NÈ html .1 Z . È Ô8#1,, § 3-1 Z . }5ž Ä  
 z X product. css · & ] 6 :B NÈ css .1 Z . È Ô8#1,, § 3-2 Z . }5ž Ä

+ Ñ Ä E • JS «&Ÿ & È ¼ 'N¥M' - z «&Ÿ, ' Ø 1 x Ì Ä 15 6 Å



§ f?±"r Ö

z f 0 product.js · & È É • f } (@ x pM0 .1 Ä  
 z .../j .(w Í!Q j Ö banner1.jpg Åbanner2.jpg Åbanner3.jpg x  
 z !ÿLÄ 2 0 8 Ø 7 ' 0 P .(w x  
 z fUP 7 Ü œ X .(w : & È œ!' 7 ' ÈUP 70+ 0 >5 5 Ý n x  
 z fUP 7&é + 3R E j È 6 n/j > { # ) Ä, 'Ež Ý .(w ÈUP 70+ 0 >5 5 Ý n x

Ô?±"r Ö

z B' Z :,' z «&ÿ(w x ì . È Ô8#1,, § 4-1 Z . }5ž Ä

z B' Z : x ì , ' js . 1 , ' . (w È Ô8#1,, § 4-2 Z . }5ž Ä

+ Ñ Ä ÄB3+X FG JSON & È Î)à Ô Â ?5•N¥ Ä 25 6 Ä

1 ÄF +X-( £ , ' · \ § - ; JSON ž · & medicine.json ÈJSON & , ' µ é ú l ?

² ; . p/j Ö



§ f?±"r Ö B' - ; JSON & È ® \* > FO i>ö -( £ , ' · ' ž Ä

Ô?±"r Ö ) ® ` , ' žF > | Z . È Ô8#1,, § 5-1 Z . }5ž Ä

2 ÄF +XJS F JQuery ° \_ ÈB3+X FG JSON ž car.json · & È Î)à Ô Â ?5•N¥5F

É Ä » ²&é + E é ? s3P "-E- µO È #Eé ?- µ é i ž&é + , ' µ é È n/j \* "-E- µ

O , ' -( £ x ñ ÿ Ä § f x ì . ² ; . p/j È# ?4Ò8ø 74Ò , ' j j ž F , ' j Ä



## § f?±"r Ö

z à\*·& car.js È!6·&E·` product.html ·&]Ä

z j x,´,8ZN© ul 71@] li s3P\$+ ÐUP 7 ... + » & Ä

z UP 7&é + » &?±"r i ž&é + 71@,´ µ é È# x x ñ G>~ ?- ,´ 7NÈ n/j&é + 71@,´

·\µ é È3+X FG JSON ž· & Èx ñ G>~ ?- N¥ ] n/j IMGs3P ) Ä,´.(w È

.(w ; é n/j NAMES3P,´ l Ä § f&é + » &,´-( £#k Ø .²; . p/j Ö

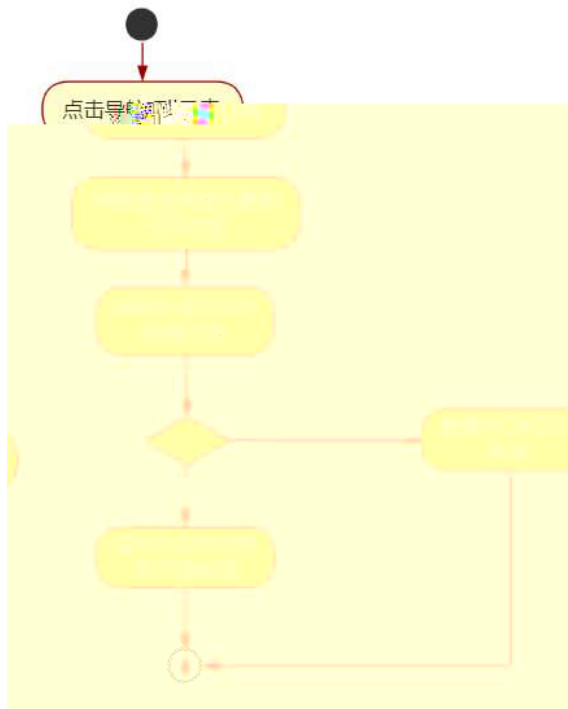

Ô?±"r Ö

z B' Z &é + FO i>õ 71® > È# x x ñ G>~ n/j JSON & ],' FO i>õ  
 ž-( £ x ñ, ' x ì . È Ô8#1,, § 5-2 Z . )5ž Ä

z B' Z &é + ! G} & 71® > È# x x ñ G>~ n/j JSON & ],' ! G} &  
 ž-( £ x ñ, ' x ì . È Ô8#1,, § 5-3 Z . )5ž Ä

z B' Z product.html . & .1 ] È E • car.js . &, '-( £ .1 .(w È Ô8#1,, §  
 5-4 Z . )5ž Ä

z B' Z car.js . & ] ÈB3+X JSON &, ' .1 .(w È Ô8#1,, § 5-5 Z . )5ž Ä

+ Ñ • Ö6| J3P « Ä 10 6 Å

oÑBoÒ\*\4{6 'X•5ê8ß& e . 1

oÑ4oÒNÁ6ö4^•X•5ê8ß& e . 2

oÑ5oÒZ, ÄM,, xX•5ê8ß& e . 3

B NÎ5L - Æ E#Q#h"³Eœ+^ ÷ ?L† ç . F5‡1 N⁻-\$ æL1 c ù f1%N«M⁻  
,°AôAx D ¥ ¡¤ t/p W •

oÑ oÒ !!\_2•^®

#K#b"-E→X ñ 9L€ œ (/ù⁻ C JK( a ñ(| Ãö8² ã Ê @CU,´4ÿ:U MD È 0#q,´ x ñ 0  
#q,´ = Ñ⁻ A ,´ Ò g Ç ` C J,´ = Ñ Äù⁻ B j\È = Ñ8# : ,´4ÿ:U Ç È ç Í

- 3) !“.žG}5žLö @ 0 § x
- 4) !“.žG}5ž Web#•?ø ~ x
- 5) , • webN©- 3P € x
- 6) E • webN©- pM0,´ css · & x
- 7) E • webN©- pM0,´ js · & x

Ô?±"r Ö

z B' X web 0 §,´N©- 1Ñ\*6 ~0Ç ]Z K \*,´ web N©- .(w È Z { }B' ... 0  
 css Äj s · & i È F T Z · & i ;,´ · & \$ 5 ?ñ È Ô8#1,, § 1-1 Z . }5ž Ä

+ Ñ ¼ ÖN¥M' 3 p Ä10 6 Ä

f 0 news.html ¼ newscss · & È i ž ;M'5•N¥ 3 p . ÈF +X- Q » Ä j ‡ ¼ ´B N¥  
 M',´5•N¥ 3 p Ä

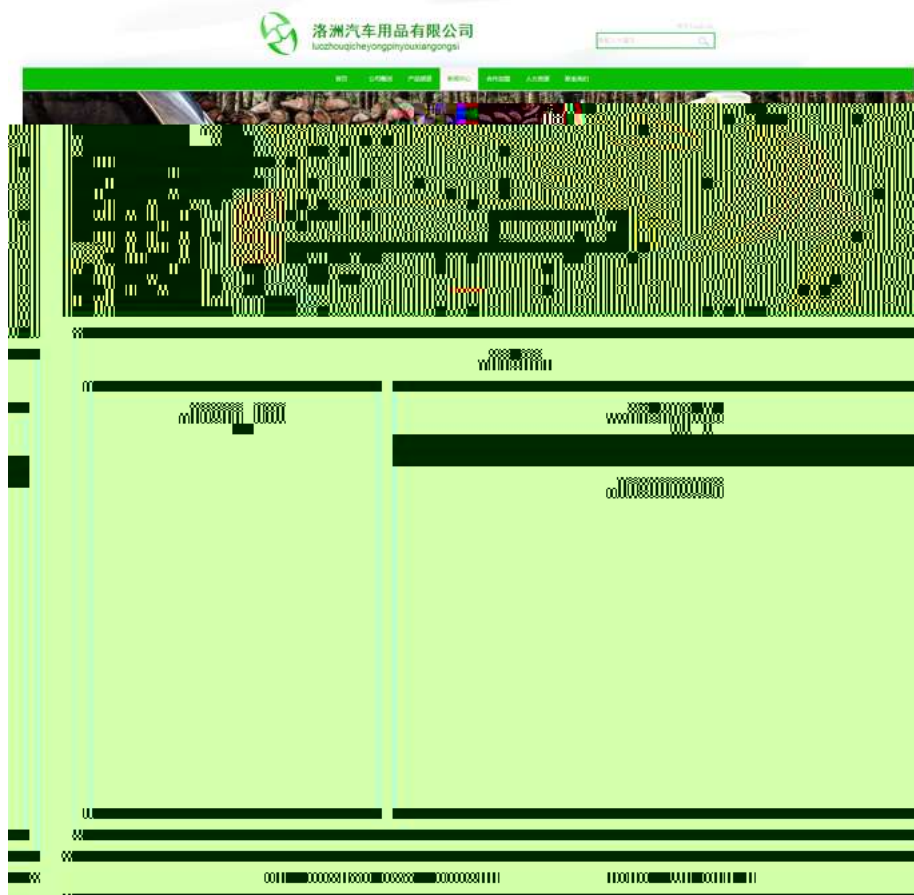

§ f ² ; Ö



1 Å®` class=" main",´ div È X!" div ] K \* 9 Z div Ä

2 Å x div ÈAî5ž class="main\_left" È+X ¾ n5ž x ,8Z ? x

3 Å # x •: div ÈAî5ž class="main\_top" È+X ¾M' 5 • ,8Z Ä

4 Å # x •; div ÈAî5ž class="main\_con" È+X ¾ n5ž # x àL+ .../j G>~ Ä

5 Å j 4 div Aî5ž css È?±"r ² ; Ö

- z Aî5ž. main ,´ g ? x
- z Aî5ž.main\_left ,´ g ? x
- z Aî5ž.main\_top ,´ g ? x
- z Aî5ž.main\_con,´ g ? Ä

Ô?±"r Ö

- z X newshtml · & ] 6 :B NÈ html .1 Z . È Ô8#1,, § 2-1 Z . }5ž Ä
- z X news css · & ] 6 :B NÈ css .1 Z . È Ô8#1,, § 2-2 Z . }5ž Ä

+ Ñ 9 ÄM% 15•N¥AîAÑ 35 6 Å

f 0 news.html ¼ newscss · & È !“ .ž ~+X · \ Ä 7NÈ Ä G>~ Ä J Â f ÄK. Ö 1yHTML

71®È ¼ @5•N¥ ] µ é s3P,´5F É È ! D!“ .ž ~+X CSSF9 ~ Ä ... } Ä ‡ f g ? Ä · \ g

? ÄNì8ç Ä6ü Ý Ä j ‡ Ä5•N¥ 3 p Ž W1y İ7- Î)à ¼ ´ 5•N¥ g ? ÈN¥M'AîAÑ x ì . ² ; Ö



§ f?±"r Ö

1 Ä f 0 newshtml · & È X x F O D V V P D L Q B O V H J S W D , 8 Z N © È § f ² ; Ö

1 Å\$+ Ð h3 71® È X h3 71® ] x\$+ Ð · ‡ àL+ ] ó È X · ‡ >\$+ Ð b 71® È X b 7  
1® ]\$+ Ð · ‡ j Newscentex

2 Å\$+ Ð div 71® È Aî5ž class="box" Èid="btn", X div 71® ]\$+ Ð Z p 71® È X 4  
p 71® ]\$+ Ð a 71® ÈK. Õ j0ª È ò'— x ì . X 4 a 71® ] Í!Q\$+ Ð · ‡ Öœ ( àL+ Ã>| J  
Ø 1 Ã 0 à œ z Ã' &é6Š'V Ä

2 Ã f 0 news.css · & È ò'— x ì . j ,8Z ?\$+ Ð css g ? È § f ² ; Ö  
z Aî5ž.main\_left h3 , ' g ? x  
z Aî5ž.main\_left h3 b , ' g ? x  
z Aî5ž.main\_left p , ' g ? x  
z Aî5ž.main\_left p a , ' g ? x  
z Aî5ž.main\_left p a: hover , ' g ? x

3 Ã f 0 news.html · & È X # x , ' ]\$+ Ð M' 5 • ,8Z È § f ² ; Ö  
1 Å\$+ Ð h4 71® È Aî5ž id="title\_c" È X h4 71® ]\$+ Ð · ‡ j àL+ ] ó x

4 Ã f 0 news.css · & È ò'— x ì . j M' 5 • ,8Z j\$+ Ð css g ? È § f ² ; Ö  
z Aî5ž.main\_top h4 , ' g ? x

5 Ã f 0 news

+ Ñ Æ • JS «&ÿ & È ¼ 'N≠M' - z «&ÿ, 'Ø 1 x Ì Ä 15 6 Å



§ f?±"r Ö

z f 0 newsjs · & È É • f } (© x pM0 .1 Ä  
z .../j .(w Í!Q j Ö banner1.jpg Åbanner2.jpg Åbanner3.jpg x  
z !ÿLÄ 2 0 8 Ø 7 ' 0 P .(w x  
z fUP 7 Ü ÖE X .(w : & È ÖE! ' 7 ' ÈUP 70+ 0 >5 5 Ý n x  
z fUP 7&é + 3R E j È 6 n/j > { # ) Ä, 'Ež Ý .(w ÈUP 70+ 0 >5 5 Ý n x

Ô?±"r Ö

z B' Z : , ' - z «&ÿ(w x Ì . È Ô8#1,, § 4-1 Z . }5ž Ä  
z B' Z : x Ì, ' js .1, ' .(w È Ô8#1,, § 4-2 Z . }5ž Ä

+ Ñ Ä ÅB3+X FG JSON & È Î)à Ô Â ?5•N≠ Ä 25 6 Å

1 ÅF +X-( £, ' · \ § -; JSON ž · & carnews.json ÈJSON &, ' µ é ú ! ?

²; . p/j Ö

```
{
  "ID": "1", "TYPE": "新闻中心", "NAME": "公司新闻", "TITLE": "全国疫情期间，哪一款车对车内空气净化最好？", "TIME": "2020/3/18",
  "ID": "2", "TYPE": "新闻中心", "NAME": "公司新闻", "TITLE": "滤风汽车空气净化组合单元产品介绍", "TIME": "2019/8/5",
  "ID": "3", "TYPE": "新闻中心", "NAME": "公司新闻", "TITLE": "新车除甲醛 为什么选择滤风？", "TIME": "2019/7/30",
  "ID": "4", "TYPE": "新闻中心", "NAME": "公司新闻", "TITLE": "汽车“排毒”利器--滤风牌汽车空气净化组合单元2", "TIME": "2019/8/13",
  "ID": "5", "TYPE": "新闻中心", "NAME": "公司新闻", "TITLE": "“滤风”牌汽车空调专用活性炭触媒空气净化器", "TIME": "2019/8/12",
  "ID": "6", "TYPE": "新闻中心", "NAME": "公司新闻", "TITLE": "最省钱省电环保可信赖的空气净化什么品牌的好？", "TIME": "2019/8/11",
  "ID": "7", "TYPE": "新闻中心", "NAME": "公司新闻", "TITLE": "眼雾霾再见，体验长安欧尚A800车载空气净化系统！", "TIME": "2019/10/11",
  "ID": "8", "TYPE": "新闻中心", "NAME": "公司新闻", "TITLE": "车内空气净化高手，让你拒做人体过滤器！", "TIME": "2019/5/8",
  "ID": "9", "TYPE": "新闻中心", "NAME": "公司新闻", "TITLE": "空气净化器，车内空气净化器，车载空气净化器", "TIME": "2019/3/6",
  "ID": "10", "TYPE": "新闻中心", "NAME": "行业动态", "TITLE": "执法记录仪与行车记录仪的区别", "TIME": "2020/7/16",
  "ID": "11", "TYPE": "新闻中心", "NAME": "行业动态", "TITLE": "交警教你选购行车记录仪", "TIME": "2020/6/28",
  "ID": "12", "TYPE": "新闻中心", "NAME": "行业动态", "TITLE": "车内空气净化系统就能过滤病毒吗？", "TIME": "2020/6/16",
  "ID": "13", "TYPE": "新闻中心", "NAME": "行业动态", "TITLE": "刚刚！医保局消息，回款政策来了", "TIME": "2020/6/9",
  "ID": "14", "TYPE": "新闻中心", "NAME": "行业动态", "TITLE": "车内空气净化有妙招", "TIME": "2020/5/20",
  "ID": "15", "TYPE": "新闻中心", "NAME": "行业动态", "TITLE": "中石化，医疗器械，让不可能成为可能！", "TIME": "2020/5/14",
}
```

§ f?±"r Ö B' -; JSON & È ® \* > ' &é6Š'V -( £, ' · ' ž Ä

Ô?±"r Ö ) ® , ' žF >| Z . È Ô8#1,, § 5-1 Z . }5ž Ä

2 ÅF +XJS F JQuery ° \_ ÈB3+X FG JSON ž carnews.json . & È Î)à Ô Â ?5•  
 N¥5F É Ä » ²&é + Eé ? s 3P >| J Ø 1 È #Eé ?- µ é i ž&é +,´·\È n/j \* >|  
 J Ø 1 -( £,´ àL+ G>~ Ä § f x Ì . ² ; . p/j È# ?4Ò8ç 74Ò,´ j j ž F,´ j  
 Ä



## § f?±"r Ö

z à \* · & carnews.js È ! 6 · & E • ` news.html · & ] Ä  
 z j x,´ ,8ZN© ul 71@ ] li s3P\$+ ÐUP 7 ... + » & Ä  
 z UP 7&é + » &?±"r i ž&é + 71@,´ µ é È # x x ñ G>~ ?- ,´ 7NÈ n/j&é + 71@,´  
 · \µ é ÈB3+X FG JSON ž · & È àL+ G>~ ?- N¥ ] n/j TITLE s3P ) Ä,´ à  
 L+ 7NÈ È àL+ 3 &L\$ TIME s3P,´ IM• # n/j Ä § f&é + » &,´ -( £#k Ø . ² ;  
 · p/j Ö

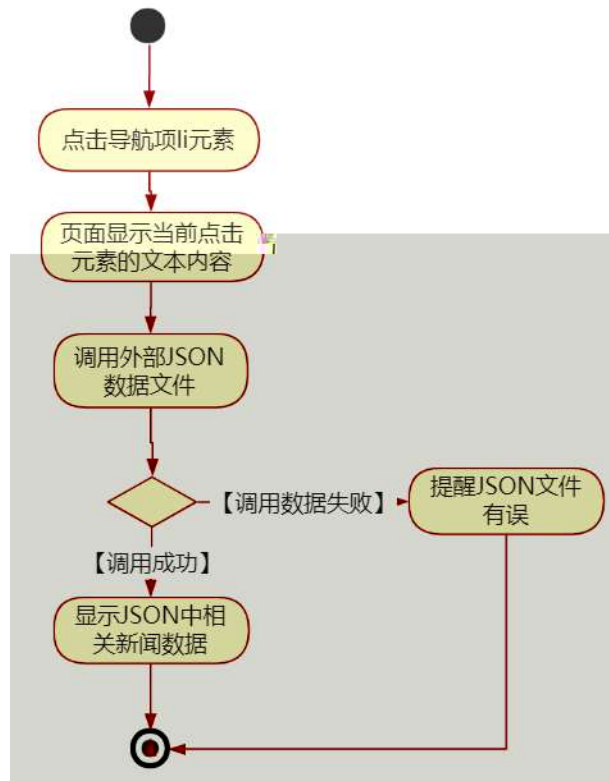

### Ô?±"r Ö

- z B'Z &é + ' &é6Š'V 71® > È# x àL+ G>~ n/j JSON & ], ' ' &é6Š'V  
ž-( £ àL+, ' x ì . È Ô8#1,, § 5-2 Z . )5ž Ä
- z B'Z &é + 0 à œ z 71® > È# x àL+ G>~ n/j JSON & ], ' 0 à œ z  
ž-( £ àL+, ' x ì . È Ô8#1,, § 5-3 Z . )5ž Ä
- z B'Z news.html · & .1 ] È E • carnews.js · &, '-( £ .1 .(w È Ô8#1,,  
§ 5-4 Z . )5ž Ä
- z B'Z carnews.js · & ] Ì3+X JSON &, ' .1 .(w È Ô8#1,, § 5-5 Z . )5ž Ä

+ Ñ • Ö6| J3P « Ä 10 6 Å

oÑBoÒ\*{4{6 `X•5ê8ß& e . 1

oÑ4oÒNÁ6ö4^•X•5ê8ß& e . 2

oÑ5oÒZ, ÄM,, xX•5ê8ß& e . 3

B NÍ5L - Æ EFÙ\*""³EœGf ,F5‡1 N-\$ Ý ÷ c ù f1%N«M̄,°AôAx D

¥ ! ¢ t/p W •

oÑl oÒ !!\_2•^®

- FÓ\*Ž"-E-G} & 9L€ œ ( @0û ¼ 1998 ¢ 1 8 È \_ 0 æ p »"-E- N#> ý3+5 Ã  
>| ~1á ` " k @ ú-O0ª @ » & ,.D ÃAiAÑ Ã+O x ÃfFP, ' C J œ ( Äœ ( EF ç - 0 xF  
, ' PU#wK(3+5 ¼-O0ª @ »3+5 ú"d 7 çAi 7 È 200-400 X' » @ »Ai 7 È !8 k 0 ¶  
EVA/EPDM/TPOPEABSA1yQ 6 € = 8 T \* € É+O x4i È § 7 ¶ ¢E- NVH3+5 , ' 0 ÃAi  
AÑ7- È Ä

4ÿE ÷ } OM0"rB3.D È5•1 N©- 4ô4ôK ) œ (5•1 N©- "4ÿF >|N©- M0"r 6 À È6 \5•1  
N©- , ' }1 N¥M' 6 @ › Z Q ‡ È6 [ \_OÆ N¥Ãœ (1° û Ã àL+ ] ó Ã x ñ ] ó Ã 8 OE I d Ã  
CX f3+ Ã ê } ) « Ã6,,3+ A Ä • OE j ÉFÓ\*Ž"-E-G} & È5•1 N©- 0 4ô , ' @ ^ ÈB' G ÷ +X  
-( Ä, '5•N¥ 0 §Eÿ & • ¼ @ Î)à xñê é ê Q ‡ È § f-( £ OE + Ñ² ; Ö

z x ñ ] ó N¥M', 'N¥M' 3 p

z x ñ ] ó N¥M', 'M%o 1N¥M'AiAÑ

z x ñ ] ó N¥M', 'Ô Â ? Î)à

oÑ2oÒ !!\_ X?;

+ Ñ 0 Ö)ß ³G}5ž Ã webN©- à \* > Ô Ä10 6 Å

§ f?±"r Ö

z K \*1,,NÈ · & i ÖK \* 63+O ' -NÈ ' - =, ' · & i È ^ n p 91,,NÈ · & È » ² Ö

3401033-

z 63P € = f `1,,NÈ · & i ] x

z !“.žG}5žLö @ 0 § x

z !“.žG}5ž Web#•?ø ~ x

z , • webN©- 3P € x

z E • webN©- pM0, ' css · & x

z E • webN©- pM0, ' js · & x

Ô?±"r Ö

z B' X web 0 §, 'N©- 1Ñ\*6 ~0Ç ] Z K \*, ' web N©- .(w È Z { }B' ... 0  
css ãj s · & i È F T Z · & i ; , ' · & \$ 5 ? ñ È Ô8#1,, § 1-1 Z . }5ž Ä

+ Ñ ¼ ÖN¥M' 3 p Ä10 6 Å

f 0 · & i ; , ' ¼ · & i ; , ' · & È i ž ; M'5•N¥  
3 p . È F + X - Q » Ä j ‡ ¼ ' B N¥M', '5•N¥ 3 p Ä

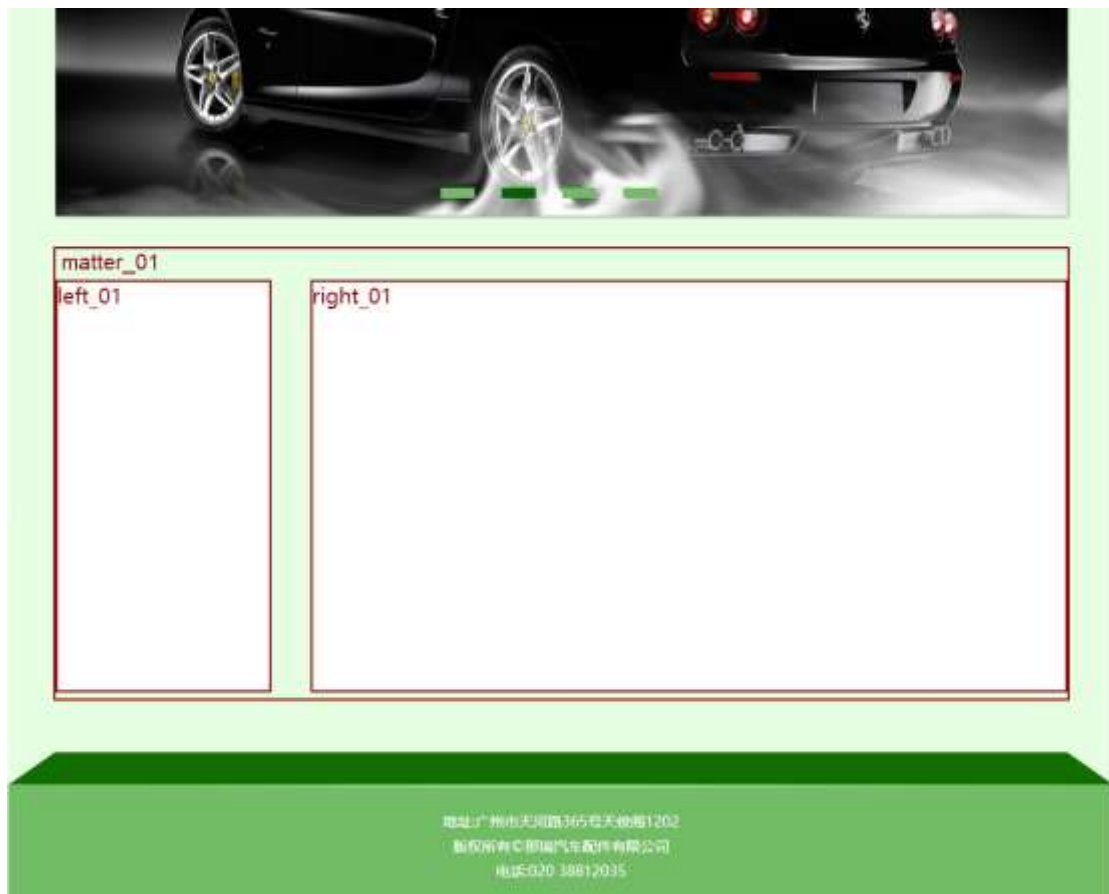

§ f ² ; Ö

1 Å ® `# Gú µ é 0 û È X!" div ] K \* 9 Z à , ' div Ä

2 Å K \* k v È K \* , ' È X ] K \* # T Z È

² ; Ö

3 Å K \* x È Aî5ž È + X ¾ n5ž x , 8 Z ? x

4 Å K \* # x È Aî5ž È + X ¾ n5ž # x x ñ G > ~ Ä

5 Å j 4 div Aî5ž css È ? ± " r ² ; Ö

.matter\_01 Aî5žF2 f í Ö Ã Eé v x

.left\_01 Aî5žF2 f í Ö ÃQ Ö Ã6ü Ÿ.(w Ã#ž Ø8# Eé x

.right\_01 Aî5žF2 f í Ö ÃQ Ö Ã#ž Ø8# Eé Ä



2 `Ã f 0 share.css · & È 9'— x ì . j ,8Z ?$+ Ð` `g ? Ö`

`z Aî5ž k 7NÈ Ã ÿ 7NÈ ‡ f g ? x`

`z Aî5ž ,8ZN© g ? x`

`z Aî5žF9 ] ,8Z €N© g ? x`

`z Aî5ž ,8Z €N©Cµ4xK. Ö g ? x`

3 `Ã f 0 product.html · & È j # x x ñ G>~$+ Ð v ñ .(w È X` `, ' ]`

`$+ Ð Ö`

`1 Å$+ Ð , ' +X ¾ n5ž x ñ G>~ 7NÈ È x ñ ] ó Ä`

`2 Å$+ Ð , ' È X ! ] K * È+X ¾ ^ n p 9 x ñ .(w È`

`X ]$+ Ð 6 Z div`

`z 6 Z ü ü +X ¾ n/j § f x ñ x`

`z X ]$+ Ð 0 Z x ñ .(w ¼ 0 Z+X ¾ n/j x ñ =0 , 'lâ:m 71® Ä`

`Ô?±"r Ö`

`z X product.html · & ] 6 :B NÈ html .1 Z . È Ô8#1,, § 3-1 Z . }5ž Ä`

`z X product.css · & ] 6 :B NÈ css .1 Z . È Ô8#1,, § 3-2 Z . }5ž Ä`

`+ Ñ Ä E • JS «&ÿ & È ¼ 'N¥M' - z «&ÿ, ' Ø 1 x ì Ä 15 6 Ä`



`§ f?±"r Ö`

`z à * banner.js · & È É • f } (© x pM0 .1 Ä`

z .../j.(w ÍQ j Ö images · & i ; , ' banner01.jpg Ã banner02.jpg Ã  
banner03.jpg x

z !ÿLÄ 2 0 8 Ø 7 ' 0 P .(w x

z .(w ; é V 9 ,8Z ÈUP 70+ Ø8# ,8Z È £ n/j-( £ .(w x

Ô?±"r Ö

z B' Z : , ' - z «&ÿ(w x ì . È Ô8#1,, § 4-1 Z . }5ž Ä

z B' Z : x ì , ' js .1, ' .(w È Ô8#1,, § 4-2 Z . }5ž Ä

+ Ñ Ä ÃB3+X FG JSON & È Î)à Ô Â ?5•N¥ Ä 25 6 Ä

1 ÄF +X-( £ , ' · \ § - ; JSON ž · & medicine.json ÈJSON & , ' µ é ú l ?

² ; . p/j Ö

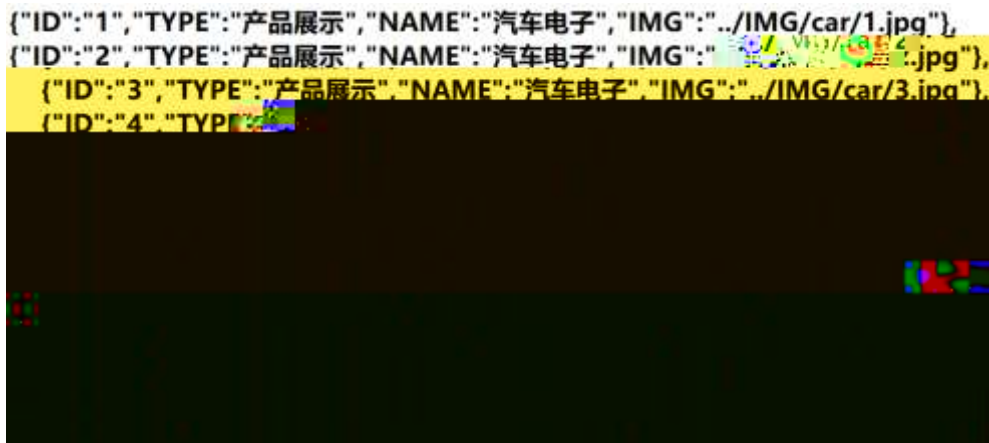

§ f?±"r Ö B' - ; JSON & È ® \* > \$5#G5¾ é -( £ , ' · ' ž Ä

Ô?±"r Ö ) ® ` , ' žF > | Z . È Ô?±"r Ö ) ® ` , ' žF > | Z . È Ô8#

1,, § 5-1 Z . }5ž Ä

2 ÄF +XJS F JQuery ° \_ ÈB3+X FG JSON ž car.json · & È Î)à Ô Â ?5•N¥5F

É Ä » ²&é + E é ? s3P FO i>ö È #Eé ?- µ é i ž&é + , ' µ é È n/j \* FO i

>ö , ' -( £ x ñ Ÿ Ä § f x ì . ² ; . p/j È# ?4Ø8ç 74Ø , ' j j ž

F , ' j Ä



## § f?±"r Ö

z à \* · & car.js È ! 6 · & E · ` product.html · & ] Ä

z j x, ´ ,8ZN© ul 71@ ] li s3P\$+ DUP 7... + » & Ä

z UP 7&é + » &?±"ri ž&é + 71@, ´ µ é È # x x ñ G>~ ?- , ´ 7NÈ n/j&é + 71@, ´

· \ µ é ÈB3+X FG JSON ž · & Èx ñ G>~ ?- N¥ ] n/j IMGs3P ) Ä, ´ .(w È

.(w ; é n/j NAMEs3P, ´ l Ä § f&é + » &, ´ -( £#k Ø . ² ; . p/j Ö

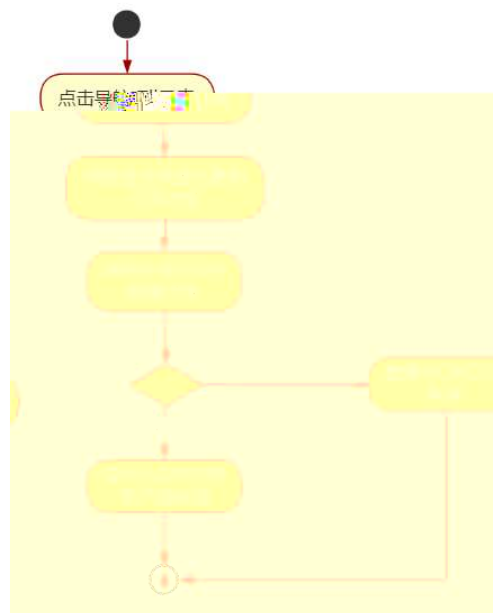

## Ô?±"r Ö

- z B' Z &é + "-E- μO 71® > È# x x ñ G>~ n/j JSON & ],' "-E- μO  
ž-( £ x ñ, ' x ì . Ä Ô8#1,, § 5-2 Z . }5ž Ä
- z B' Z &é + ! G} & 71® > È# x x ñ G>~ n/j JSON & ],' ! G} &  
ž-( £ x ñ, ' x ì . Ä Ô8#1,, § 5-3 Z . }5ž Ä
- z B' Z product.html · & .1 ] È E • car.js · &, '-( £ .1 .(w Ä Ô8#1,, §  
5-4 Z . }5ž Ä
- z B' Z car.js · & ] ÈB3+X JSON &, ' .1 .(w Ä Ô8#1,, § 5-5 Z . }5ž Ä

+ Ñ • Ö6| J3P « Ä 10 6 Å

oÑ3oÒ\*¼{6 'X?; X•5ê8ß& e . 2

oÑ4oÒ3 h &Gÿ?±"r?ñ \ Q ‡Lt ... 3

oÑ5oÒZ, ÄM,, xX•5ê8ß& e . 4

B NÍ5L - Æ EFÙ\*""3EœGf ,F5‡1 N-\$ æL1 c ù f1%N«M̄,°AôAx D

¥ ! ¢ t/p W •

oÑi oÒ !!\_2•^®

- FÓ\*Ž"-E-G} & 9L€ œ ( @0û ¼ 1998 ¢ 1 8 È \_ 0 æ p »"-E- N#> ý3+5 Ã  
>| ~1á ` " k @ ú-O0ª @ » & , ' .D ÃAiAÑ Ã+O x ÃfFP, ' C J œ ( Äœ ( EF ç - 0 xF  
, ' PU#wK(3+5 ¼-O0ª @ »3+5 ú"d 7 çAi 7 È 200-400 X' » @ »Ai 7 È !8 k 0 ¶  
EVA/EPDM/TPO/HDPE/ABS 6 € = 8 T \* € É+O x4i È § 7 ¶ ¢E- NVH3+5 , ' 0 ÃAi  
AÑ7- È Ä

4ÿE÷ } OM0"rB3.D È5•1 N©- 4ô4ôK^- ) œ (5•1 N©- "4ÿF >|N©- M0"r 6 À È6 \5•1  
N©- , ' }1 N¥M' 6 @ › Z Q ‡ È6 [ \_OÆ N¥Ãœ (1° û ÃàL+ ] ó Ãx ñ ] ó Ã8 OE I d Ã  
CX f3+ Ã ê } ) « Ã6,3+ A Ä • OE j ÉFÓ\*Ž"-E-G} &È5•1 N©- 0 4ô , ' @ ^ ÈB' G÷+X  
-( Ä, '5•N¥0 §Eÿ & • ¼ @ Î)à à±±]éé Q ‡ È § f-( £ OE + Ñ² ; Ö

- z àL+ ] ó N¥M', 'N¥M' 3 p
- z àL+ ] ó N¥M', 'M%o 1N¥M'AiAÑ
- z àL+ ] ó N¥M', ' Ô Â ? Î)à

oÑ2oÒ !!\_ X?;

+ Ñ 0 Ö )ß ³G}5ž Ã webN©- à \* > Ô Ä10 6 Å

§ f?±"r Ö

- z K \*1, „NÈ · & i ÖK \* 63+O ' -NÈ ' - =, ' · & i È ^ n p 91, „NÈ · & È » ² Ö  
3401033-
- z 63P € = f `1, „NÈ · & i ] x
- z !“.žG}5žLö @ 0 § x
- z !“.žG}5ž Web#•?ø ~ x
- z , • webN©- 3P € x
- z E • webN©- pM0, ' css · & x
- z E • webN©- pM0, ' js · & x

Ô?±"r Ö

z B' X web 0 §, 'N©- 1Ñ\*6 ~0Ç ] Z K \*, ' web N©- .(w È Z { }B' ... 0  
css ãj s · & i È F T Z · & i ; , ' · & \$ 5 ? ñ È Ô8#1,, § 1-1 Z . }5ž Ä

+ Ñ ¼ ÖN¥M' 3 p Ä10 6 Å

f 0 html · & i ; , ' news.html ¼ css · & i ; , ' news.css · & È i ž ; M'5•N¥ 3 p  
. ÈF +X- Q » ãj ± ¼ 'B N¥M', '5•N¥ 3 p Ä

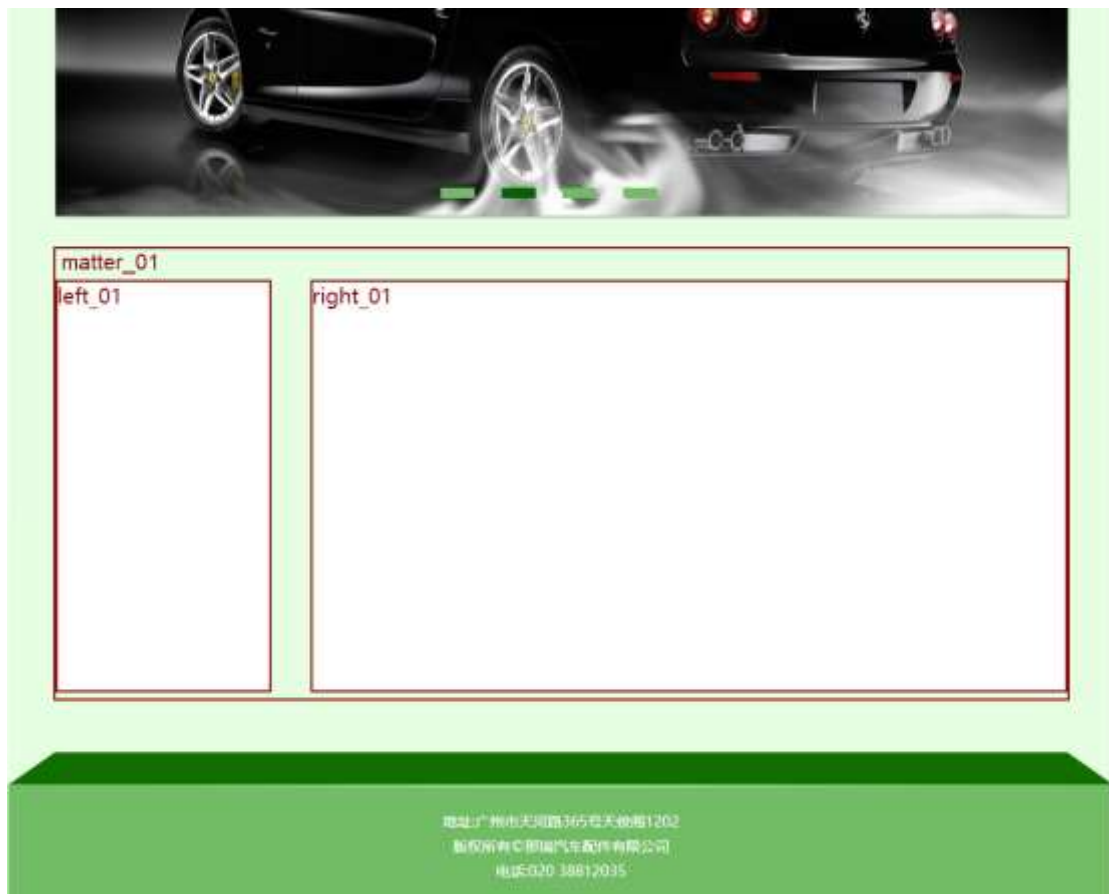

§ f ² ; Ö

1 Å ® `# Gú µ é 0 û È X!" div ] K \* 9 Z à , ' div Ä

2 Å K \* k v È K \* , ' È X ] K \* # T Z È

² ; Ö

3 Å K \* x È Aî5ž È +X ¾ n5ž x ,8Z ? x

4 Å K \* # x È Aî5ž È +X ¾ n5ž # x x ñ G>~ Ä

5 Å j 4 div Aî5ž css È?±"r ² ; Ö

.matter\_01 Aî5žF2 f í Ö Ã Eé v x

.left\_01 Aî5žF2 f í Ö ÃQ Ö Ã6ü Ÿ .(w Ã#ž Ø8# Eé x

.right\_01 Aî5žF2 f í Ö ÃQ Ö Ã#ž Ø8# Eé Ä

Ô?±"r Ö

z X news.html · & ]6 :B NÈ html .1 Z .È Ô8#1,, § 2-1 Z . }5ž Ä

z X news.css · & ]6 :B NÈ css .1 Z .È Ô8#1,, § 2-2 Z . }5ž Ä

+ Ñ 9 ÄM% 15•N¥AîAÑ 35 6 Å

f ON©- ],' html · & i ;,' news.html · & ¼ css · & i ;,' news.css · & È !“ .ž  
~+X · \ Ã 7NÈ Ã G>~ Ã J Â f ÄK. Ö 1yHTML71®È ¼ @5•N¥ ]µ é s3P, '5F É È ! D!“  
.ž ~+X CSSF9 ~ Ã ... } Ã ‡ f g ? Ã · \ g ? ÄNì8ç Ä6ü Ÿ Ä j ‡ Ä5•N¥ 3 p Ž W1y İ7-  
Î)à ¼ ' 5•N¥ g ? ÈN¥M'AîAÑ x ì .²; Ö

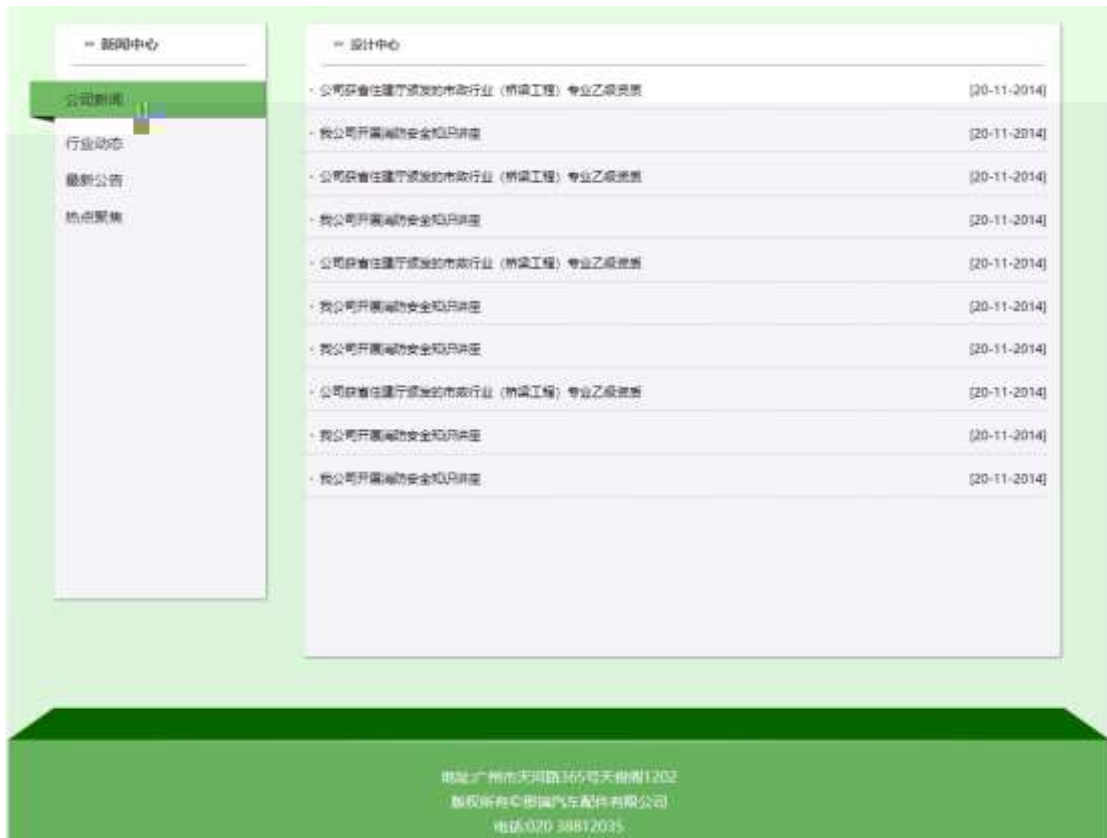

§ f?±"r Ö

1 Ä f 0 news.html · & È ® ` , È X ! ] j x ,8Z ?\$+ Ð ,8ZN© Ö

z \$+ Ð ,8Z 7NÈ È k 7NÈ j àL+ ] ó x

z \$+ Ð ,8ZN©ul 71© ÈFJE=li 71©\$+ Ð ,8ZN© Ö œ ( àL+ ã>| J Ø 1 ã 0 à œ z ã  
' &é6Š'V Ä

2 ã f 0 news.css · & È 9'— x ì . j ,8Z ?\$+ Ð g ? Ö

z Aî5ž k 7NÈ ã Ÿ 7NÈ ‡ f g ? x

z Aî5ž ,8ZN© g ? x

z Aî5žF9 ] ,8Z €N© g ? x

z Aî5ž ,8Z €N©Cµ4xK. Ö g ? x

3 ã f 0 news.html · & È # x àL+ G>~\$+ Ð àL+ Ÿ ÈX , ' ]\$+ Ð Ö

1 Å\$+ Ð , ' +X ¾ n5ž x ñ àL+ 7NÈ È àL+ ] ó Ä

2 Å\$+ Ð , ' È+X ¾ ^ n p 9 àL+ Ÿ

z \$+ Ð6 Z +X ¾ n/j § f àL+ Ÿ x

Ô?±"r Ö

z X news.html · & ] 6 :B NÈ html .1 Z . È Ô8#1,, § 3-1 Z . }5ž Ä

z X news.css · & ] 6 :B NÈ css .1 Z . È Ô8#1,, § 3-2 Z . }5ž Ä

+ Ñ ã E • JS «&Ÿ & È ¼ 'N¥M' - z «&Ÿ, ' Ø 1 x ì Ä 15 6 Å



§ f?±"r Ö

z à \* banner.js · & È É • f } (© x pM0 .1 Ä



z .../j .(w Í!Q j Ö images · & i ; , ' banner01.jpg Åbanner02.jpg Å  
banner03.jpg x

z !ÿLÄ 2 0 8 Ø 7 ' 0 P .(w x

z .(w ; é V 9 ,8Z ÈUP 70+ Ø8# ,8Z È £ n/j-( £ .(w x

Ö?±"r Ö

z B' Z : , ' - z «&ÿ(w x ì . È Ô8#1,, § 4-1 Z . }5ž Ä

z B' Z : x ì , ' js .1, ' .(w È Ô8#1,, § 4-2 Z . }5ž Ä

+ Ñ Ä ÅB3+X FG JSON & È Î)à Ô Â ?5•N¥Ä Å 25 6 Ä

1 ÄF +X-( £ , ' · \ § - ; JSON ž · & carnews.json ÈJSON & , ' µ é ú l ?

² ; . p/j Ö

[{"ID": "1", "TYPE": "新闻中心", "NAME": "公司新闻", "TITLE": "全国疫情期间, 哪一款车对车内空气净化最好?", "TIME": "2020/3/18"}, {"ID": "2", "TYPE": "新闻中心", "NAME": "公司新闻", "TITLE": "滤风汽车空气净化组合单元产品介绍", "TIME": "2019/8/5"}, {"ID": "3", "TYPE": "新闻中心", "NAME": "公司新闻", "TITLE": "新车除甲醛 为什么选择滤风?", "TIME": "2019/7/30"}, {"ID": "4", "TYPE": "新闻中心", "NAME": "公司新闻", "TITLE": "汽车“排毒”利器- 滤风牌汽车空气净化组合单元2", "TIME": "2019/8/13"}, {"ID": "5", "TYPE": "新闻中心", "NAME": "公司新闻", "TITLE": "“滤风”牌汽车空调专用活性炭触媒空气净化组", "TIME": "2019/8/12"}, {"ID": "6", "TYPE": "新闻中心", "NAME": "公司新闻", "TITLE": "最省钱省电环保可信赖的空气净化什么品牌的好?", "TIME": "2019/8/11"}, {"ID": "7", "TYPE": "新闻中心", "NAME": "公司新闻", "TITLE": "跟雾霾再见, 体验长安欧尚A800车载空气净化系统!", "TIME": "2019/10/11"}, {"ID": "8", "TYPE": "新闻中心", "NAME": "公司新闻", "TITLE": "车内空气净化高手, 让你拒绝做人体过滤器!", "TIME": "2019/5/8"}, {"ID": "9", "TYPE": "新闻中心", "NAME": "公司新闻", "TITLE": "空气净化器, 车内空气净化器, 车载空气净化器", "TIME": "2019/3/6"}, {"ID": "10", "TYPE": "新闻中心", "NAME": "行业动态", "TITLE": "执法记录仪与行车记录仪的区别", "TIME": "2020/7/16"}, {"ID": "11", "TYPE": "新闻中心", "NAME": "行业动态", "TITLE": "交警教你选购行车记录仪", "TIME": "2020/6/28"}, {"ID": "12", "TYPE": "新闻中心", "NAME": "行业动态", "TITLE": "车内空气净化系统就能过滤病毒吗?", "TIME": "2020/6/16"}, {"ID": "13", "TYPE": "新闻中心", "NAME": "行业动态", "TITLE": "刚刚! 医保局消息, 回款政策来了", "TIME": "2020/6/9"}, {"ID": "14", "TYPE": "新闻中心", "NAME": "行业动态", "TITLE": "车内空气净化有妙招", "TIME": "2020/5/20"}, {"ID": "15", "TYPE": "新闻中心", "NAME": "行业动态", "TITLE": "中石化, 医疗器械, 让不可能成为可能!", "TIME": "2020/5/14"},

§ f?±"r Ö B' - ; JSON & È ® \* > 0 à œ z -( £ , ' · ' ž Ä

Ö?±"r Ö ) ® , ' žF > | Z . È Ô8#1,, § 5-1 Z . }5ž Ä

2 ÄF +XJS F JQuery ° \_ ÈB3+X FG JSON ž carnews.json · & È Î)à Ô Â ?5•

N¥5F É Ä » 2&é + Eé ? s3P > | J Ø 1 È #Eé ?- µ é i ž&é + , ' · \ È n/j \* > |

J Ø 1 -( £ , ' àL+ G>~ Ä § f x ì . ² ; . p/j È# ?4Ø8ç 74Ø, ' j j ž F, ' j

Ä



## § f?±"r Ö

z à \* . & carnews.js È ! 6 . & E • ` news.html . & ] Ä

z j x , ´ , 8ZN© ul 71® ] li s3P\$+ ÐUP 7 ... + » & Ä

z UP 7&é + » &?±"r i ž&é + 71®, ´ µ é È # x àL+ , 8Z G>~ ? - , ´ 7NÈ n/j&é + 7

1®, ´ . \ µ é ÈB3+X FG JSON ž . & È àL+ G>~ ?- N¥ ] n/j TITLE s3P ) Ä

, ´ àL+ 7NÈ È àL+ 3 &L\$ TIME s3P, ´ IM• # n/j Ä § f&é + » &, ´ -( £#k Ø .

² ; . p/j Ö

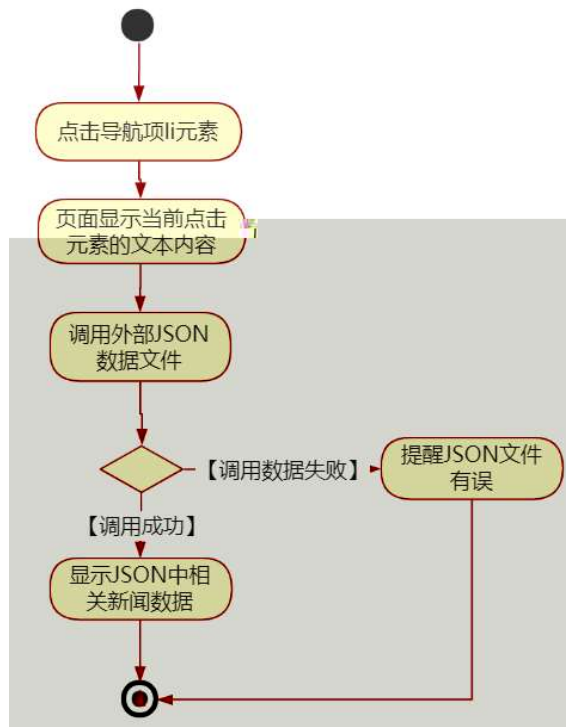

## Ô?±"r Ö

- z B' Z &é + ' &é6Š'V 71® > È# x àL+ G>~ n/j JSON & ], ' &é6Š'V  
ž-( £ àL+, ' x ì . Ä Ô8#1,, § 5-2 Z . }5ž Ä
- z B' Z &é + 0 à œ z 71® > È# x àL+ G>~ n/j JSON & ], ' 0 à œ z  
ž-( £ àL+, ' x ì . Ä Ô8#1,, § 5-3 Z . } 5ž Ä
- z B' Z news.html · & .1 ] È E • carnews.js · &, '-( £ .1 .(w Ä Ô8#1,,  
§ 5-4 Z . }5ž Ä
- z B' Z carnews.js · & ] È3+X JSON &, ' .1 .(w Ä Ô8#1,, § 5-5 Z . }5ž Ä

+ Ñ • Ö6| J3P « Ä 10 6 Å

oÑ3oÒ\*¼{6 `X•5ê8ß& e . 1

oÑ4oÒNÁ6ö4^•X•5ê8ß& e . 2

oÑ5oÒZ, ÄM,, xX•5ê8ß& e . 3

B NÎ5L - Æ E yFPEα7 F5‡1 N-\$ "3EœEα7 f1%M«M̃,°AôAx Ⓔ

!α t/p W •

oÑ! oÒ !!\_2•^®

sFJEž6p Èù K ¼# - È 1997 αF • ] - ÈX5¼ - ÆĐ / W Æç - Æ9! - Æ# - Æ | Æ

\$? wAî 9K0 ^ € œ ( F Î » 4 Ä \_ ~\*3 N¶ x, 'Ež6p fFP v { 0 Ä

sFJ È/ý2«U€ ~, 'Q ñCXEž6p È% CãE-E- ÆSUVÆ°GpE- ÆC<E- ÆE« ' ÆE« Ò Æ 'E- Æ

ÒE- Æ 0; j à ÆÌ J j à1y 4/ýE- »M0"r È+uK0 ~\*3 100 J Z - æ È '9ç - μ F"-E- ² v

AÔ Ä

4ÿE÷ } OM0"rB3.D È5•1 N©- 4ô4ôK^- ) œ (5•1 N©- "4ÿF >|N©- M0"r 6 Ä È6 \5•1

N©- , ' }1 N¥M' 6 @ ! Z Q ‡ È6 [ \_OÆ N¥Ä'-E-Ež6p Ä™ ^E-Ež6p ÄàL+CtAß ÄÒ g = Ñ Ä

è ÈCt\$Ä Ä6,,3+ A Ä •œ j É sFJEž6p È5•1 N©- 0 4ô , ' @ ^ ÈB' G‡X-( Ä, '5•N¥ 0

§Eÿ & • ¼ @ Î)à "E-Ež6p Q ‡ È § f-( £ œ + Ñ² ; Ö

z "-E-Ež6p N¥M', ' N¥M' 3 p

z "-E-Ež6p N¥M', 'M%o 1N¥M'AiAÑ

z "-E-Ež6p N¥M', ' Ô Â ? Î)à

oÑ! oÒ !!\_ X?;

+ Ñ 0 Ö )ß ³G}5ž Ä webN©- à \* > Ô Ä10 6 Ä

§ f?±"r Ö

z K \*1,,NÈ · & i ÖK \* 63+O ' -NÈ ' - =, ' · & i È ^ n p 91,,NÈ · & È » ² Ö

3401033-

z 63P € = f `1,,NÈ · & i ] x

z !“.žG}5žLö @ 0 § x

z !“.žG}5ž Web#?ø ~ x

z , • webN©- 3P € x

z E • webN©- pM0, ' css · & x

z E • webN©- pM0, ' js · & x

Ô?±"r Ö

z B' X web 0 §, 'N©- 1Ñ\*6 ~0Ç ] Z K \*, ' web N©- .(w È Z { }B' ... 0  
css Äj s . & i È F T Z . & i ; , ' . & \$ 5 ? ñ È Ô8#1,, § 1-1 Z . }5ž Ä

+ Ñ ¼ ÖN¥M' 3 p Ä10 6 Ä

f 0 productCar.html ¼ ProductDisplay.css . & È i ž ;M'5•N¥ 3 p . ÈF +X- Q  
» Ä j ‡ ¼ 'B N¥M', '5•N¥ 3 p Ä

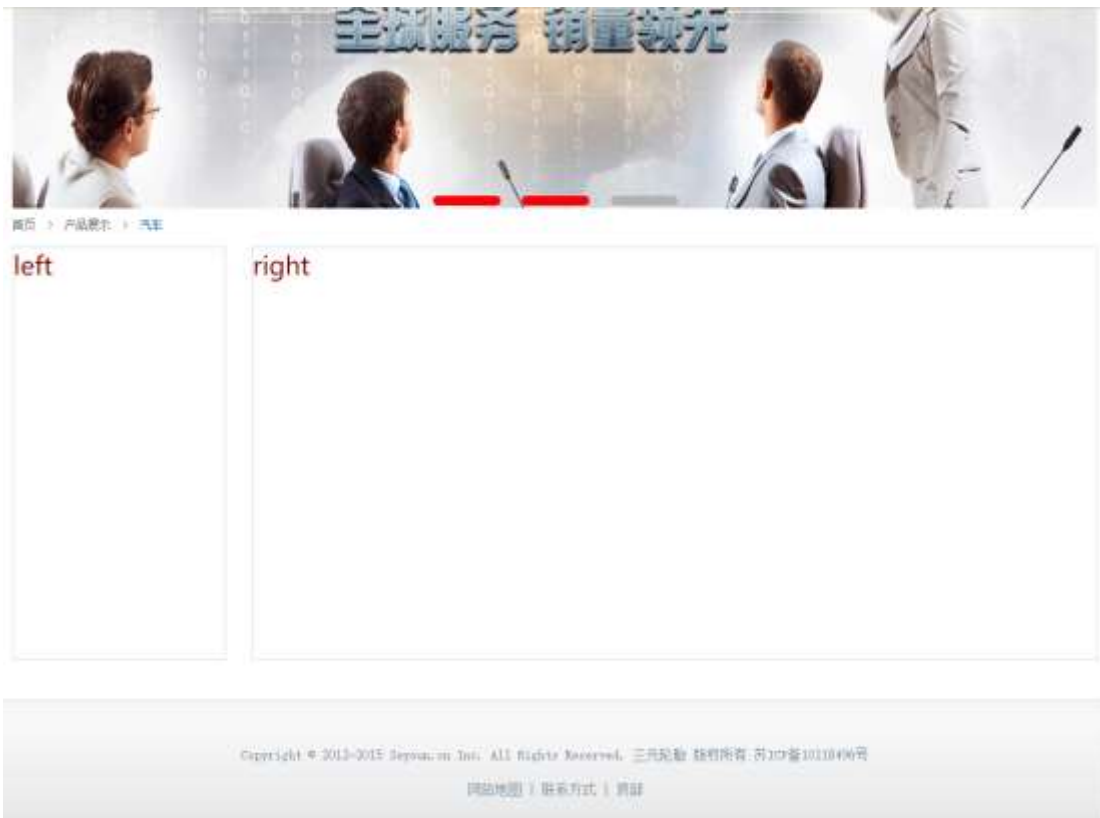

§ f ² ; Ö

1 Ä ® `# Gú !" . 3 pG 6 Ä63B µ é ÄÈ X!" div ]K \* T Z à, ' div Ä

2 Ä K \* x ÈÄî5ž È+X ¾ n5ž x ,8Z ? x

3 Ä K \* # x ÈÄî5ž È+X ¾ n5ž # x x ñ G>~ Ä

4 Ä j 4 di v Äî5ž css È?±"r ² ; Ö

j .left Äî5žF2 f í Ö ÄQ Ö Äü Ÿ .(w Ä#ž Ø8# Eé x

j .right Äî5žF2 f í Ö ÄQ Ö Ä#ž Ø8# Eé Ä

Ô?±"r Ö

z X productCar.htm . & ] 6 :B NÈ html .1 Z . È Ô8#1,, § 2-1 Z . }5ž Ä  
z X ProductDisplay.css . & ] 6 :B NÈ css .1 Z . È Ô8#1,, § 2-2 Z . }  
5ž Ä

**+ Ñ 9 ãM% 15•N¥AîAÑ 35 6 Å**

f 0N©- ],' productCar.html . & ¼ ProductDisplay.css . & È !“.ž +X . \ Ä 7  
NÈ ã G>~ ãJ Â f ãK. Ö 1yHTML71®È ¼ @5•N¥ ] µ é s3P, '5F É È ! D!“ .ž +X CSS9  
~ ã ... } ã± f g ? ã . \ g ? ãNì8ç ã6ü Ÿ ãj ± ã5•N¥ 3 p Ž W1y İ7- î)à ¼ ' 5•N¥  
g ? ÈN¥M'AîAÑ x ì . ² ; Ö



- z Aî5žF9 ] ,8Z €N© g ? x
- z Aî5ž ,8Z €N©Cµ4xK. Ő g ? x

3 Ã f 0 productCar.html - & È j # x x ñ G>~\$+ Đ v ñ .(w È X , ' ]  
\$+ Đ Ö

- 1 Å\$+ Đ , ' +X ¼ n5ž x ñ ... µ 7NÈ Ä
- 2 Å\$+ Đ , ' È+X ¼ ^ n p 9 x ñ Ÿ Ä
- z \$+ Đ 6 Z +X ¼ n/j § f x ñ Ÿ x

### Ô?±"r Ö

- z X productCar.html - & ] 6 :B NÈ html .1 Z . È Ô8#1,, § 3-1 Z . }5ž Ä
- z X ProductDisplay. css - & ] 6 :B NÈ css .1 Z . È Ô8#1,, § 3-2 Z . }  
5ž Ä

+ Ñ Ä E • JS «&Ÿ & È ¼ 'N≠M' - z «&Ÿ, ' Ø 1 x Ì Ä 15 6 Ä



### § f?±"r Ö

- z à \* banner.js - & È É • f } (© x pM0 .1 Ä
- z .../j .(w Í!Q j Ö images - & i ; , ' banner01.gif Ä banner02.gif Ä  
banner03.png x
- z !ÿLÄ 2 0 8 Ø 7 ' 0 P .(w x
- z .(w ; é V 9 ,8Z ÈUP 70+ Ø8# ,8Z È £ n/j-( £ .(w x

### Ô?±"r Ö

z B' Z :,' z «&Y(w x ì . È Ô8#1,, § 4-1 Z . }5ž Ä  
 z B' Z : x ì , ' js . 1 , ' . (w È Ô8#1,, § 4-2 Z . }5ž Ä

+ Ñ Ä ÆB3+X FG JSON & È î)à Ô Â ?5•N¥ Ä 25 6 Ä

1 ÄF +X-( £ , ' · \ § - ; JSON ž · & car\_tyre.json ÈJSON & , ' µ é ú l ?  
 ² ; . p/j Ö

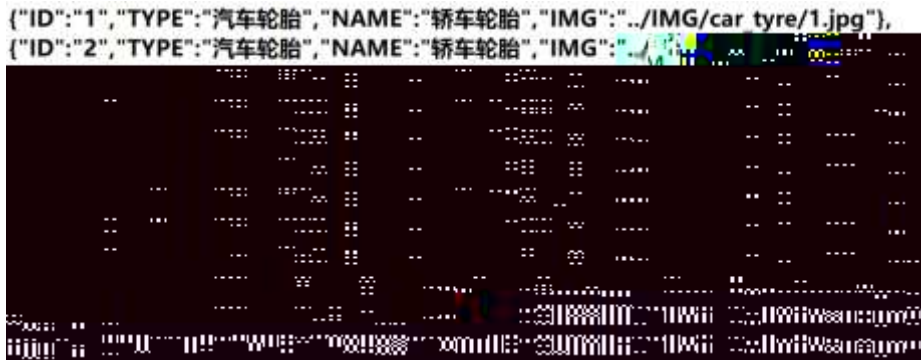

§ f?±"r Ö B' - ; JSON & È ® \* > ÒE-Ež6p -( £ , ' · ' ž Ä  
 Ô?±"r Ö ) ® ` , ' žF > | Z . È Ô8#1,, § 5-1 Z . }5ž Ä

2 ÄF +XJS F JQuery ° \_ ÈB3+X FG JSON ž car\_tyre.json · & È î)à Ô Â ?5•  
 N¥5F É Ä » ²&é + Eé ? s3P C°Gp"-E-Ež6p È #Eé ?- µ é i ž&é + , ' µ é È n/j \*  
 C°Gp"-E-Ež6p , -( £ x ñ Y Ä § f x ì . ² ; . p/j È# ?4Ò8ç 74Ò , ' j j ž  
 F , ' j Ä





## § f?±"r Ö

- z à \* · & car\_tyre.js È ! 6 · & E • ` productCar.html · & ] Ä
- z j x, ´ ,8ZN© ul 71® ] l i s3P\$+ ÐUP 7 ... + » & Ä
- z UP 7&é + » &?±"r i ž&é + 71®, ´ µ é È # x x ñ G>~ ?- , ´ 7NÈ n/j&é + 71®, ´  
· \ µ é ÈB3+X FG JSON ž · & Èx ñ G>~ ?- N¥ ] n/j I MGs3P ) Ä, ´ .(w È  
.(w ; é n/j NAMEs3P, ´ I Ä § f&é + » &, ´-( £#k Ø . ² ; . p/j Ö

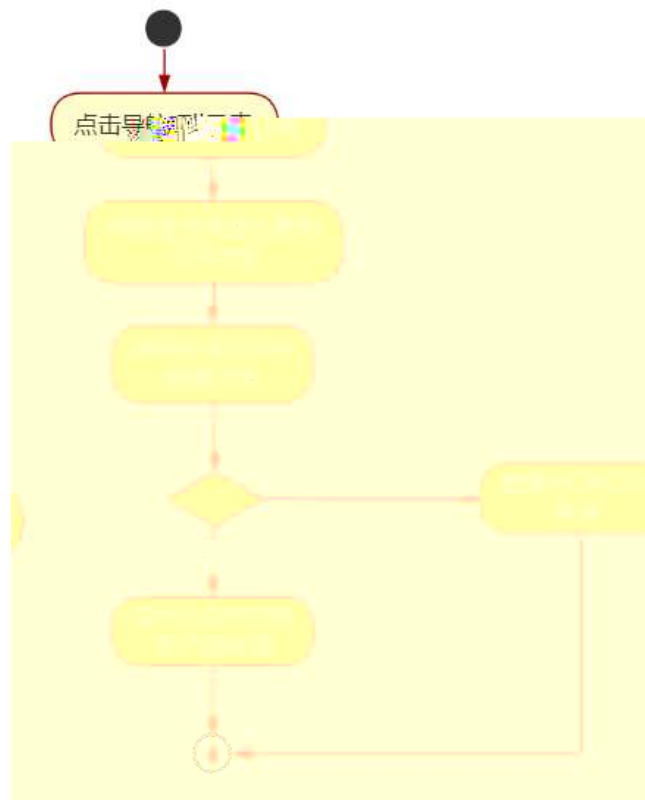

## Ô?±"r Ö

- z B' Z &é + ÒE–Ež6p 71® > È # x x ñ G>~ n/j JSON· & ], ´ ÒE–Ež6p  
ž-( £ x ñ, ´ x ì . Ä Ô8#1,, § 5-2 Z . }5ž Ä
- z B' Z &é + ! Ež6p 71® > È # x x ñ G>~ n/j JSON· & ], ´ ! Ež6p  
ž-( £ x ñ, ´ x ì . Ä Ô8#1,, § 5-3 Z . }5ž Ä
- z B' Z productCar.html · & .1 ] È E • car\_tyre.js · &, ´-( £ .1 .(w Ä  
Ô8#1,, § 5-4 Z . }5ž Ä
- z B' Z car\_tyre.js · & ] ÈB3+X JSON· &, ´ .1 .(w Ä Ô8#1,, § 5-5 Z . }

5ž Ä

+ Ñ • Ö6| J3P « Ä 10 6 Å

oÑBoÖ\*¼{6 ´X•5ê8ß& e . 1

oÑ4oÖNÁ6ö4^•X•5ê8ß& e . 2

oÑ5oÖZ, ÄM,, xX•5ê8ß& e . 3

B NÎ5L - Æ E yFPEα7 F5‡1 N-\$ Y ŽEœEα7 f1%N«M̃,°AôAx D

¥ ! α t/p W •

oÑl oÒ !!\_2•^®

sFJEž6p Èù K ¼# - È 1997 αF • ] - ÈX5¾ - ÄĐ / W Äç - Ä9! - Ä# - Ä | Ä

\$? wAî 9K0 ^ € œ ( F Î » 4 Ä \_ ~\*3N¶ x, 'Ež6p fFP v { 0 Ä

sFJ È/ý2«U€ ~, 'Q ñCXEž6p È% CãE-E- ÄSUVÄC°GpE- ÄC'E- ÄE« ' ÄE« Ò Ä 'E- Ä

ÒE- Ä 0; j à ÄÌ J j à1y 4/ýE- »M0"r È+uK0 ~\*3 100 J Z - æ È '9ç - μ F"-E- ² v

AÔ Ä

4ÿE÷ } OM0"rB3.D È5•1 N©- 4ô4ôK ) œ (5•1 N©- "4ÿF >|N©- M0"r 6 Ä È6 \5•1

N©- , ' }1 N¥M' 6 @ ! Z Q ‡ È6 [ \_OÆ N¥Ä'-E-Ež6p Ä™ ^E-Ež6p ÄàL+CtAß ÄÒ g = Ñ Ä

è ÈCt\$Ä Ä6,,3+ A Ä •œ j É sFJEž6p È5•1 N©- 0 4ô , ' @ ^ ÈB' G‡X-( Ä, '5•N¥ 0

§Eÿ & • ¼ @ Î)à ~~Ä E E E E E~~ Q ‡ È § f-( £ œ + Ñ ² ; Ö

z ™ ^E-Ež6p N¥M', 'N¥M' 3 p

z ™ ^E-Ež6p N¥M', 'M%o 1N¥M'AîAÑ

z ™ ^E-Ež6p N¥M', ' Ô Ä ? Î)à

oÑ2oÒ !!\_ X?;

+ Ñ 0 Ö )ß ³G}5ž Ä webN©- à \* > Ô Ä10 6 Ä

§ f?±"r Ö

z K \*1,, NÈ · & i ÖK \* 63+O ' -NÈ ' - =, ' · & i È ^ n p 91,,NÈ · & È » ² Ö

3401033-

z 63P € = f `1,,NÈ · & i ] x

z !“.žG}5žLö @ 0 § x

z !“.žG}5ž Web#•?ø ~ x

z , • webN©- 3P € x

z E • webN©- pM0, ' css · & x

z E • webN©- pM0, ' js · & x

Ô?±"r Ö

z B' X web 0 §, 'N©- 1Ñ\*6 ~0Ç ] Z K \*, ' web N©- .(w È Z { }B' ... 0  
css ãj s · & i È F T Z · & i ; , ' · & \$ 5 ?ñ È Ô8#1,, § 1-1 Z . }5ž Ä

+ Ñ ¼ ÖN¥M' 3 p Ä10 6 Å

f 0 productMoto.html ¼ ProductDisplay.css · & È i ž ; M'5•N¥ 3 p . ÈF +X- Q  
» Ä j ‡ ¼ 'B N¥M', '5•N¥ 3 p Ä

§ f ² ; Ö

1 Å ® `# Gú !" · 3 pG 6 Ä63B µ é ÀÈ X!" div ]K \* F +X- Q

z X productMoto.html · & ] 6 :B NÈ html .1 Z . È Ô8#1,, § 2-1 Z . }5ž Ä  
z X ProductDisplay.css · & ] 6 :B NÈ css .1 Z . È Ô8#1,, § 2-2 Z . }  
5ž Ä

+ Ñ 9 ÄM%o 15•N¥AiÄÑ 35 6 Ä

f ON©- ],' productMoto.html · & ¼ ProductDisplay.css · & È !“.ž -+X · \ Ä 7  
NÈ Ä G>~ ÄJ Ä f ÄK. Ö 1yHTML71®È ¼ @5•N¥ ] µ é s3P,'5F É È ! D!“ .ž -+X CSF9  
~ Ä ... } Ä± f g ? Ä · \ g ? ÄNì8ç Ä6ü Ÿ Äj ± Ä5•N¥ 3 p Ž W1y İ7- İ)à ¼ ' 5•N¥  
g ? ÈN¥M'ÄiÄÑ x ì . ² ; Ö



§ f?±"r Ö

1 Äf 0 productCar.html · & È®` , ' ÈX i ] j x ,8Z ?\$+ Ð ,8ZN© Ö

z \$+ Ð ,8Z 7NÈ È k 7NÈ j ™ ^E-Ež6p x

z \$+ Ð ,8ZN©ul 71® ÈFJE-İi 71®\$+ Ð ,8ZN© Ö“ àEž6p ÄMLcEž6p ÄÈ 9 ÒEž6p Ä  
6@ È Ež6p Ä ž Y (FJEž6p Ä

2 Äf 0 ProductDisplay. css · & È 9'— x ì . j ,8Z ?\$+ Ð g ? Ö

z Ai5ž 7NÈ ± f g ? x

z Ai5ž ,8ZN© g ? x

z Aî5žF9 ] ,8Z €N© g ? x

z Aî5ž ,8Z €N©Cμ4xK. Ő g ? x

3 Ā f 0 productMoto.html . & È j # x x ñ G>~\$+ Đ v ñ .(w È X , ' ]

\$+ Đ Ő

1 Ā\$+ Đ , ' +X ¼ n5ž x ñ ... μ 7NÈ Ā

2 Ā\$+ Đ , ' È+X ¼ ^ n p 9 x ñ Ÿ Ā

z \$+ Đ 6 Z +X ¼ n/j § f x ñ Ÿ x

Ő?±"r Ő

z X productMoto.html . & ] 6 :B NÈ html .1 Z . È Ő8#1,, § 3-1 Z . }5ž Ā

z X ProductDisplay. css . & ] 6 :B NÈ css .1 Z . È Ő8#1,, § 3-2 Z . }

5ž Ā

+ Ñ Ā E • JS «&Ÿ & È ¼ 'N≠M' - z «&Ÿ, ' Ø 1 x Ì Ā 15 6 Ā

§ f?±"r Ő

z à \*

z B'Z :,' z «&Y(w x ì . È Ô8#1,, § 4-1 Z . }5ž Ä  
z B'Z : x ì , ' js .1, ' .(w È Ô8#1,, § 4-2 Z . }5ž Ä

+ Ñ Ä ÄB3+X FG JSON & È î)à Ô Â ?5•N¥ Ä 25 6 Ä

1 ÄF +X-( £, ' - \ § -; JSON ž . & moto\_tyre.json ÈJSON &, ' µ é ú l  
? ²; . p/j Ö



§ f?±"r Ö B' -; JSON & È ® \* > 6@ È Ež6p -( £, ' • ' ž Ä  
Ô?±"r Ö ) ® ` , ' žF > | Z . È Ô8#1,, § 5-1 Z . }5ž Ä

2 ÄF +XJS F JQuery ° \_ ÈB3+X FG JSON ž moto\_tyre.json . & È î)à Ô Â ?  
5•N¥5F É Ä » ²&é + Eé ? s3P ž Y (FJEž6p È #Eé ?- µ é i ž&é +, ' µ é È n/j  
\* ž Y (FJEž6p , ' -( £ x ñ Y Ä § f x ì . ²; . p/j È# ?4Ò8ø 74Ò, ' j j  
ž F, ' j Ä

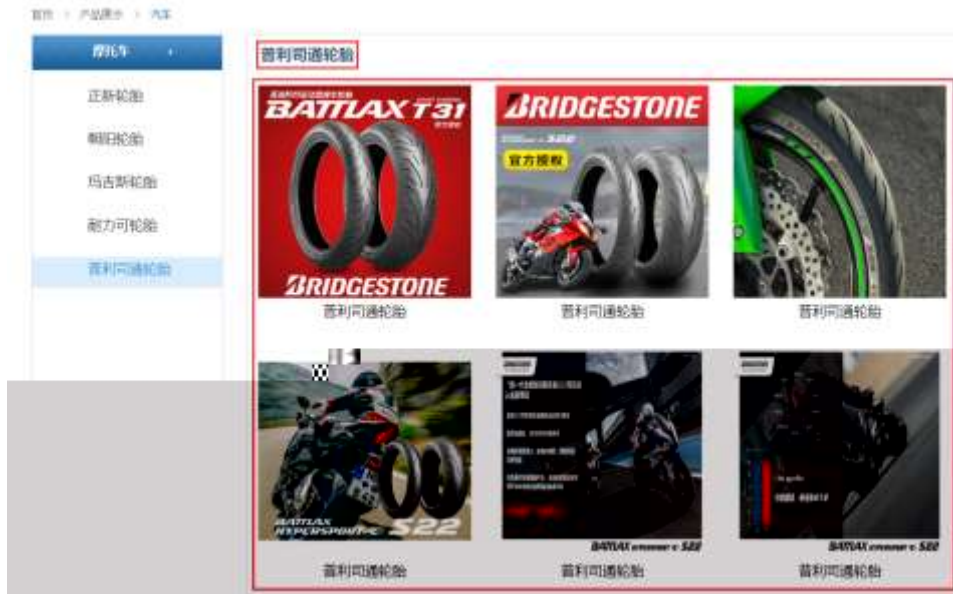

### § f?±"r Ö

z à \* . & moto\_tyre.js È ! 6 . & E • ` productMoto.html . & ] Ä

z j x , ' , 8ZN© ul 71® ] li s3P\$+ ÐUP 7 ... + » & Ä

z UP 7&é + » &?±"r i ž&é + 71®, ' µ é È # x x ñ G>~ ?- , ' 7NÈ n/j&é + 71®, ' . \ µ é È 3+X FG JSON ž . & È x ñ G>~ ?- N¥ ] n/j I MGs3P ) Ä , ' . (w È . (w ; é n/j NAMEs3P , ' I Ä § f&é + » & , ' - ( £#k Ø . ² ; . p/j Ö

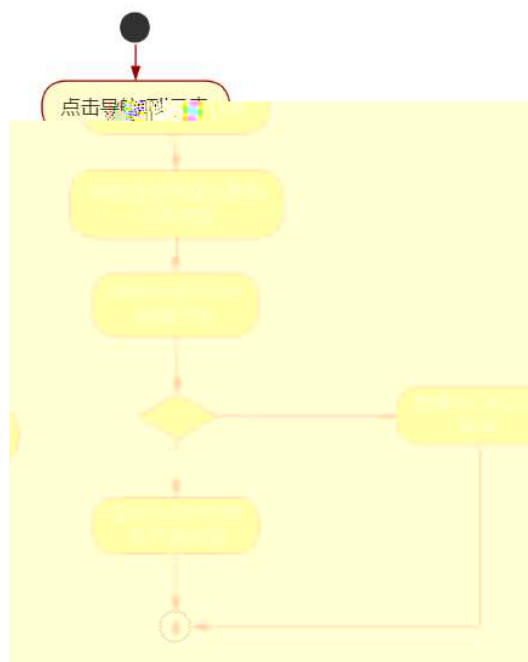



## Ô?±"r Ö

z B' Z &é + )Ë 9 ßEž6p 71® > È # x x ñ G>~ n/j JSON· & ],' )Ë 9 ßEž  
6p ž-( £ x ñ, ' x ì . Ä Ô 8#1,, § 5-2 Z . }5ž Ä

z B' Z &é + MLcEž6p 71® > È # x x ñ G>~ n/j JSON· & ],' MLcEž6p  
ž-( £ x ñ, ' x ì . Ä Ô8#1,, § 5-3 Z . }5ž Ä

z B' Z productMoto.html · & .1 ] È E • moto\_tyre.js · &, '-( £ .1 .(w Ä  
Ô8#1,, § 5-4 Z . }5ž Ä

z B' Z moto\_tyre.js · & ] ÈB3+X JSON· &, ' .1 .(w Ä Ô8#1,, § 5-5 Z . }  
5ž Ä

+ Ñ · Ö6| J3P « Ä 10 6 Å

oÑBoÒ\*¼{6 'X•5ê8ß& e . 1

oÑ4oÒNÁ6ö4^•X•5ê8ß& e . 2

oÑ5oÒZ, ÄM,, xX•5ê8ß& e . 3

B NÎ5L - Æ E yFPEα7 F5‡1 N-\$ æL1CzAâ f1%N«M̄,°AôAx 𐀀

!α t/p W •

oÑ! oÒ !!\_2•^®

sFJEž6p Èù K ¾# - È 1997 αF • ] - ÈX5¾ - ÆĐ / W Æç - Æ9! - Æ# - Æ | Æ

\$? wAî 9K0 ^ € œ ( F Î » 4 Ä \_ ~\*3N¶ x, 'Ež6p fFP v { 0 Ä

sFJ È/ý2«U€ ~, 'Q ñCXEž6p È% CãE-E- ÆSUVÃC°GpE- ÆC<E- ÆE« ' ÆE« Ò Æ 'E- Æ

ÒE- Æ 0; j à ÆÌ J j à1y 4/ýE- »M0"r È+uK0 ~\*3 100 J Z - æ È '9ç - μ F"-E- ² v

AÔ Ä

4ÿE÷ } OM0"rB3.D È5•1 N©- 4ô4ôK^- ) œ (5•1 N©- "4ÿF >|N©- M0"r 6 Ä È6 \5•1

N©- , ' }1 N¥M' 6 @ ! Z Q ‡ È6 [ \_OÆ N¥Ã'-E-Ež6p Æ™ ^E-Ež6p ÆàL+CtAß ÆÒ g = Ñ Æ

è ÈCt\$À Æ6,,3+ A Ä •œ j É sFJEž6p È5•1 N©- 0 4ô , ' @ ^ ÈB' G÷+X-( Ä, '5•N¥ 0

§Eÿ & • ¼ @ Î)à àL+CtAß Q ‡ È § f-( £ œ + Ñ² ; Ö

z àL+CtAß N¥M', 'N¥M' 3 p

z àL+CtAß N¥M', 'M%o 1N¥M'AîAÑ

z àL+CtAß N¥M', ' Ô Â ? Î)à

oÑ! oÒ !!\_ X?;

+ Ñ 0 Ö )ß ³G}5ž Æ webN©- à \* > Ô Ä10 6 Å

§ f?±"r Ö

z K \*1,,NÈ • & i ÖK \* 63+O ' -NÈ ' - =, ' • & i È ^ n p 91,,NÈ • & È » ² Ö

3401033-

z 63P € = f `1,,NÈ • & i ] x

z !“.žG} 5žLö @ 0 § x

z !“.žG}5ž Web#•?ø ~ x

z , • webN©- 3P € x

z E • webN©- pM0, ' css • & x

z E • webN©- pM0, ' js • & x

Ô?±"r Ö

z B' X web 0 §, 'N©- 1Ñ\*6 ~0Ç ] Z K \*, ' web N©- .(w È Z { }B' ... 0  
css Äj s · & i È F T Z · & i ; , ' · & \$ 5 ? ñ È Ô8#1,, § 1-1 Z . }5ž Ä

+ Ñ ¼ ÖN¥M' 3 p Ä10 6 Å

f 0 news.html ¼ news.css · & È i ž ;M'5•N¥ 3 p . ÈF +X- Q » Ä j ‡ ¼ 'B N¥  
M', '5•N¥ 3 p Ä



§ f ² ; Ö

1 Å ® `# Gú !“ · 3 pG 6 Ä63B µ é ÄÈ X!” div ] K \* T Z à , ' div Ä

2 Å K \* x ÈAî5ž È+X ¾ n5ž x ,8Z ? x

3 Å K \* # x ÈAî5ž È+X ¾ n5ž # x àL+ G>~ Ä

4 Å j 4 div Aî5ž css È?±"r ² ; Ö

j .left Aî5žF2 f í Ö ÄQ Ö Ä6ü Ÿ .(w Ä#ž Ø8# Eé x

j .right Aî5žF2 f í Ö ÄQ Ö Ä#ž Ø8# Eé Ä

Ô?±"r Ö

z X newshtml . & ] 6 :B NÈ html .1 Z . È Ô8#1,, § 2-1 Z . }5ž Ä  
z X newscss . & ] 6 :B NÈ css .1 Z . È Ô8#1,, § 2-2 Z . }5ž Ä

**+ Ñ 9 ãM% 15•N¥AíAã35 6 Å**

f 0N©- ],´ newshtml . & ¼ newscss . & È !“.ž ¯+X . \ ã 7NÈ ãG>~ ãJ Â f ã  
K. Ö1y HTML71®È ¼ @5•N¥ ] µ é s3P,´5F É È ; D!“ .ž

z \$+ Ðid="thenews" ,´ ul È+X ¾ ^ n p 9 àL+ ÿ Ä

z \$+ Ð8 Z +X ¾ n/j § f àL+ ÿ x

### Ô?±"r Ö

z X newshtml · & ]6 :B NÈ html .1 Z .È Ô8#1,, § 3-1 Z . }5ž Ä

z X news css · & ]6 :B NÈ css .1 Z .È Ô8#1,, § 3-2 Z . }5ž Ä

+ Ñ Ä E • JS «&ÿ & È ¼ 'N¥M' - z «&ÿ,´ Ø 1 x ì Ä 15 6 Å



### § f?±"r Ö

z à \* banner.js · & È É • f } (© x pM0 .1 Ä

z .../j .(w Í!Q j Ö images · & i ;,´ banner01.gif Ä banner02.gif Ä banner03.png x

z !ÿLÄ 2 0 8 Ø 7 ' 0 P .(w x

z .(w ; é V 9 ,8Z ÈUP 70+ Ø8# ,8Z È £ n/j-( £ .(w x

### Ô?±"r Ö

z B' Z : ,´ - z «&ÿ(w x ì .È Ô8#1,, § 4-1 Z . }5ž Ä

z B' Z : x ì,´ js .1,´ .(w È Ô8#1,, § 4-2 Z . }5ž Ä

+ Ñ Ä ÄB3+X FG JSON & È î)à Ô Â ?5•N¥ Ä 25 6 Å

1 ÄF +X-( £,´ · \ § -; JSON ž · & tyrenews.json ÈJSON &,´ µ é ú l ?

2; . p/j Ö

```

{"ID":1,"TYPE":"新闻中心","NAME":"公司新闻","TITLE":"立足上海，放眼全球","TIME":"2020/3/18"},
{"ID":2,"TYPE":"新闻中心","NAME":"公司新闻","TITLE":"胜在渠道*赢在终端","TIME":"2019/8/5"},
{"ID":3,"TYPE":"新闻中心","NAME":"公司新闻","TITLE":"三元轮胎2019年度优秀员工表彰大会隆重召开","TIME":"2019/7/30"},
{"ID":4,"TYPE":"新闻中心","NAME":"公司新闻","TITLE":"河北台地区童迪车胎产品交流会在公司召开","TIME":"2019/8/13"},
{"ID":5,"TYPE":"新闻中心","NAME":"公司新闻","TITLE":"四声已传——彰显三元科技创新","TIME":"2019/8/12"},
{"ID":6,"TYPE":"新闻中心","NAME":"公司新闻","TITLE":"国内首场轮胎展会吸引各方关注","TIME":"2019/8/11"},
{"ID":7,"TYPE":"新闻中心","NAME":"公司新闻","TITLE":"因特异展出两栖用概念轮胎","TIME":"2019/10/11"},
{"ID":8,"TYPE":"新闻中心","NAME":"公司新闻","TITLE":"汽车轮胎变成机械腿","TIME":"2019/5/8"},
{"ID":9,"TYPE":"新闻中心","NAME":"公司新闻","TITLE":"给轮胎系一条“安全带”","TIME":"2019/3/6"},
{"ID":10,"TYPE":"新闻中心","NAME":"行业动态","TITLE":"第二代3D打印钛合金轮胎亮相","TIME":"2020/7/16"},
{"ID":11,"TYPE":"新闻中心","NAME":"行业动态","TITLE":"轮胎与树桩的美丽邂逅","TIME":"2020/6/28"},
{"ID":12,"TYPE":"新闻中心","NAME":"行业动态","TITLE":"轮胎里“躲猫猫”","TIME":"2020/6/16"},
{"ID":13,"TYPE":"新闻中心","NAME":"行业动态","TITLE":"海外轮胎企业看好下半年中国市场","TIME":"2020/6/9"},

```

§ f?±"r Ö B' -; JSON & È ® \* > 0 à œ z -( £, ' • ' ž Ä  
 Ô?±"r Ö ) ® `,' žF >| Z. È Ô8#1,, § 5-1 Z. }5ž Ä

2 ÄF +XJS F JQuery °\_ ÈB3+X FG JSON ž tyrenews.json . & È Î)à Ô Â ?5•  
 N¥5F É Ä » 2&é + Eé ? s3P >| J Ø 1 È #Eé ?- µ é i ž&é +, ' . \ È n/j \* >|  
 J Ø 1 -( £, ' àL+ G>~ Ä § f x Ì . 2; . p/j È# ?4Ø8ç 74Ø, ' j j ž F, ' j  
 Ä



§ f?±"r Ö

z à \* . & tyrenews.js È ! 6 . & E • ` news.html . & ] Ä  
 z j x, ' ,8ZN© ul 71@ ] li s3P\$+ ÐUP 7 ... + » & Ä  
 z UP 7&é + » &?±"r i ž&é + 71@, ' µ é È # x x ñ G>~ ?- , ' 7NÈ n/j&é + 71@, '  
 . \ µ é ÈB3+X FG JSON ž . & È àL+ G>~ ?- N¥ ] n/j TITLE s3P ) Ä, ' à  
 L+ 7NÈ È àL+ 3 &L\$ TIME s3P, ' IM• # n/j Ä § f &é + » &, ' -( £#k Ø . 2 ;

. p/j Ö

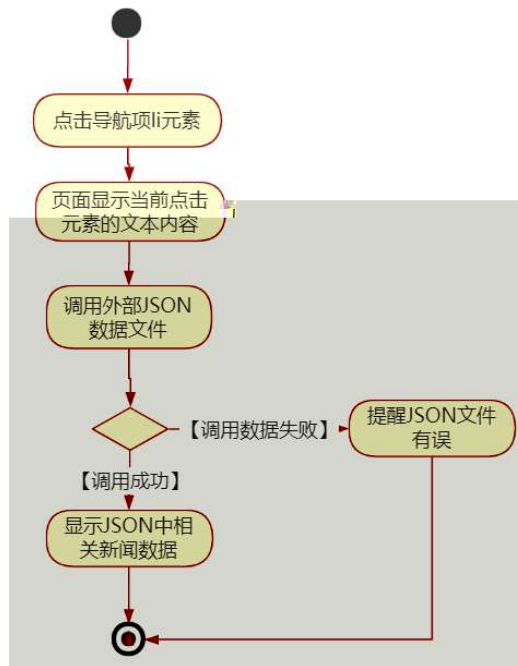

Ô?±"r Ö

- z B' Z &é + ' &é6Š'V 71® > È# x àL+ G>~ n/j JSON & ], ' &é6Š'V ž-( £ àL+, ' x ì . Ä Ô8#1,, § 5-2 Z . }5ž Ä
- z B' Z &é + 0 à œ z 71® > È# x àL+ G>~ n/j JSON & ], ' 0 à œ z ž-( £ àL+, ' x ì . Ä Ô8#1,, § 5-3 Z . }5ž Ä
- z B' Z news.html · & .1 ] È E • tyrenews.js · &, '-( £ .1 .(w Ä Ô8#1,, § 5-4 Z . }5ž Ä
- z B' Z tyrenews.js · & ] ÈB3+X JSON &, ' .1 .(w Ä Ô8#1,, § 5-5 Z . }5ž Ä

+ Ñ • Ö6| J3P « Ä 10 6 Å

oÑBoÖ\*V4{6 'X•5ê8ß& e . 1

oÑ4oÖNÁ6ö4^•X•5ê8ß& e . 2

oÑ5oÒZ, ÄM,, xX•5ê8ß& e . 3

Ú È E5†N« Ê+^ 6 Lz ‹



eE.V1 \*{6

pM0, 'Eÿ.œ &Aî 7 ² ;>~ Ä

1

¿'	Aî 7 ÄEÿ & =0	?ô   / ° _ ò Ä+XFD	7#
1	AÑ1Ç j	ØPUG§-î 5 : È µ ^ 8G : È win7/win10 ý ŒE3+5	+X ¼Eÿ & 0 ¼EÿG 5ø È!ÿ ê 0
2	WebØ §	Hbuilder	ò63 ê ^ +F9 0/ý WebØ § È(x \ F9 f )#q> (x \
3	#•?ø ~	Hbuilder 8 V #•?ø ~	
4		Office	(x \ F9 f )#q> (x \
5	EÄ •#		(x \ F9 f )#q> (x \
6	Windows		(x \ F9 f )#q> (x \

eE.V2 NÄ6ö4^•

63 h &K~ j 150 6Jÿ Ä

eE.V3 Z, ÄM,, x

Aô 'N©	6 l	Aô 64ö l
6  J3P «	106	4 • & i - = ?ô93 È!ÿN© " 2 6 x webN©- ] • & - = ?ô93 È!ÿN© " 2 6 x webN©- ] 4 • & ^ Ø }5ž = 8*6 È!ÿN© " 2 6 x " ¼ j! Ä
)ß ³G}5ž > webN©- à *	106	webN©- , • = @ Ĩ È " 2-4 6 x Z @ ĨG}5žwebN©- )ß ³ È " 2 6 x Z E • webN©- pM0, 'CSS & È!ÿ Z CSS & " 2 6 x Z E • webN©- pM0, 'JS • & È!ÿ Z JS • & " 2 6 x " ¼ j! Ä
N¥M' 3 p	106	Z 9?±"r Z . È!ÿN© " 1 6 x HTML1 J!ÿ5j A FKIB 0 Z 71© È!ÿN© " 0.5-1 6 x HTML1 J!ÿ5j A FKIB 0 Z Ž WAi5ž È!ÿN© " 0.5 6 x CSS.1 J!ÿ5j A FKIB 0 ZF9 ~ È!ÿN© " 1-3 6 x CSS.1 4F9 ~ !ÿ5j A FKIB 0 Z Ž WAi5ž È!ÿN© " 0.5

		6 x " ¼ j! Ä
M% 15•N¥AIAÑ	356	Z 9?±"r Z . È!ÿN© " 16 x HTML1 J !ÿ5j A FKIB 0 Z 71® È!ÿN© " 0.5-16 x HTML1 J!ÿ5j A FKIB 0 Z Ž WAi5ž È!ÿN© " 0.5 6 x CSS.1 J!ÿ5j A FKIB 0 ZF9 ~ È!ÿN© " 1-36 x CSS.1 4F9 ~ J!ÿ5j A FKIB 0 Z Ž WAi5ž È!ÿN© " 0.5 6 x " ¼ j! Ä
E • JS«&ÿ & È ¼ 'N¥M' - z «&ÿ, Ø 1 x ì	106	js . & E • html . & !=! ".ž È " 16 x . (wEž ÝNª ž !=! ".ž È " 16 x . (wEž Ý &L\$Aî5ž !=! ".ž È " 16 x UP 7 Ü OE x ì !=! ".ž È " 26 x 3R E j &é + x ì !=! ".ž È " 26 x !ÿ A n/j 0 P . (w È " 16 x " ¼ j! Ä
B3+X FGJSON & È Î)à Ô Â ?5•N¥	256	Z 9?±"r Z . È!ÿN© " 16 x Z ® ` JSON& ]-( £, ž È " 36 x x ì . J G> 7NÈ Z n/j&é + 71®, ´ \ µ é È!ÿN© " 26 x x ì . J ž µ é > JSON& ], ´ ž = 08\$ È!ÿN© " 26 x js . & - = !=! ".ž È " 16 x js . & E • html . & !=! ".ž È " 26 x js .1 JUP 7&é + » & .1 !=! ".ž È " 0.5-26 x js .1 J Ø 1+O @HTML1 !=! ".ž È " 0.5-26 x js .1 J @ ÀJSON& .1 !=! ".ž È " 0.5-26 x " ¼ j! Ä